

EXTOL®
PREMIUM

*IMPROVE
YOUR DAY!*

8899007

**CZ / Lepicí tavná pistole
na plyn do zapalovačů**

**SK / Lepiaca tavná pištoľ
na plyn do zapalovačov**

**HU / Öngyújtó gázzal működtetett
ragasztóolvasztó pisztoly**

**DE / Heissluftklebepistole
betrieben mit Feuerzeuggas**

**EN / Cigarette Lighter Gas
Powered Hot Melt Glue Gun**

**Původní návod
k použití**

**Preklad pôvodného
návodu na použitie**

**Az eredeti használati
utasítás fordítása**

**Übersetzung der ursprünglichen
Bedienungsanleitung**

**Translation of the original
user's manual**



CE

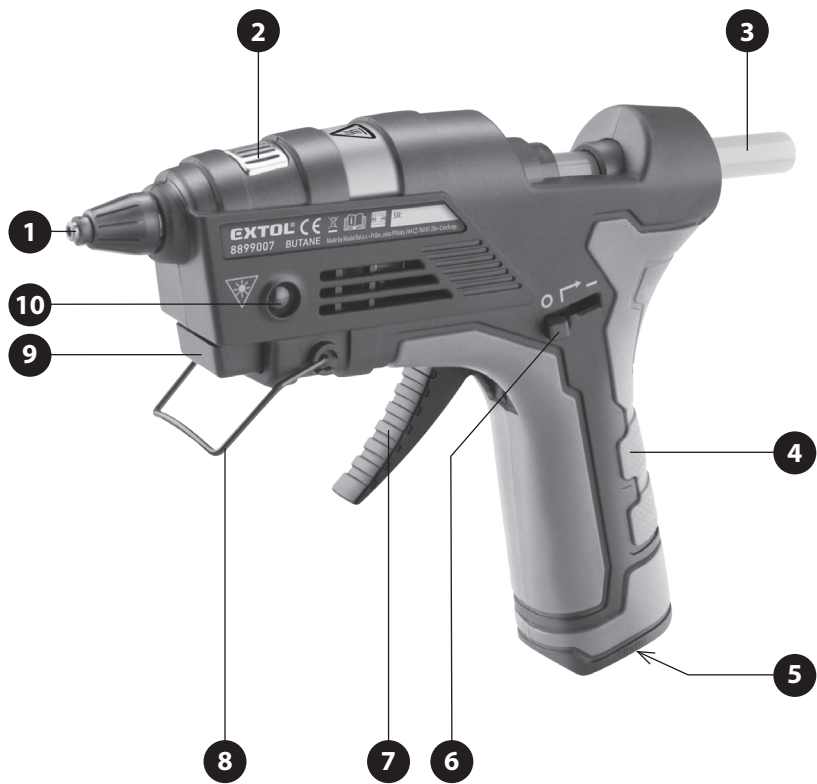

Obr. 1/1. ábra/Abb. 1/ Fig. 1



Obr. 2/2. ábra/Abb. 2/ Fig. 2



Obr. 3a/3a. ábra/Abb. 3a/ Fig. 3a



Obr. 3b/3b. ábra/Abb. 3b/ Fig. 3b

Úvod

Vážený zákazníku,

děkujeme za důvěru, kterou jste projevíli značce Extol® zakoupením tohoto výrobku.

Výrobek byl podroben testům spolehlivosti, bezpečnosti a kvality předepsaných normami a předpisy Evropské unie.

S jakýmkoli dotazy se obraťte na naše zákaznické a poradenské centrum:

www.extol.cz info@madalbal.cz

Tel.: +420 577 599 777

Výrobce: Madal Bal a. s., Průmyslová zóna Příluky 244, 76001 Zlín, Česká republika

Datum vydání: 26. 9. 2019

I. Charakteristika – účel použití



Plynová lepící tavná pistole Extol® Premium 8899007 je určena k roztavení a nanášení tavného lepidla za účelem rychlého slepení papíru, korku, dřeva, kůže, textilie, umělé hmoty, keramiky atd. Páčka mechanického posuvu umožňuje citlivé, plynulé a přesné dávkování roztaveného lepidla na požadované místo.

- ✓ Lepicí pistole se plní plynem do zapalovačů, který je snadno dostupný v trafikách.
- ✓ Pistole má velmi dobře vyřešenou spotřebu (úsporu) plynu, kdy se po zapnutí pistole nahřívá a po nahřátí na potřebnou teplotu hlavní plamen zhasne a zůstane pouze malý pilotní plamínek, kterým se zažehne nahřívací plamen při poklesu teploty. Plynová nahřívací automatika funguje podobně jako u elektrických lepících tavných pistolí.
- ✓ Pistole je vybavena plnicím ventilem třetí generace.
- ✓ Nepřítomnost napájecího kabelu zvyšuje komfort při používání a svobodu při pohybu.

II. Technické údaje

Označení modelu/objednávací číslo	8899007
Průměr tavné tyčinky	11,2 mm
Kapacita dávkování lepidla	5 g/min
Palivo	plyn do zapalovačů
Množství plynu v pistoli	5 g (8 ml)
Provozní doba na jedno plnění	60-90 min. (průměr 75 min.)
Průměrná spotřeba plynu	3 g/h (41,62 W)
Pracovní teplota	~ 150°C
Doba nahřívání na pracovní teplotu	cca 1,5 min.
Hmotnost bez paliva	244 g
Max. okolní teplota pro provoz a skladování	35°C
Rozměry	175 × 35 × 156 mm

Provozní doba pistole (spotřeba plynu) na jednu plnou nádrž závisí na okolní teplotě.

V chladném prostředí bude spotřeba plynu vyšší a provozní doba na jednu plnou nádrž kratší.



VÝSTRAHA

- **DŮLEŽITÉ:** Pečlivě si přečtěte tento návod k obsluze, abyste se seznámili se spotřebičem, jeho používáním a plněním plynem. Pokud výrobek komukoli půjčujete nebo jej prodáváte, přiložte k němu i tento návod k použití. Zamezte poškození tohoto návodu.

III. Součásti a ovládací prvky

- 1) Výstup lepidla
- 2) Výstup spalin
- 3) Tyčinka tavného lepidla
- 4) Rukojeť
- 5) Plnicí ventil zásobníku pistole pro plnění plynem
- 6) Ovladač přívodu plynu do pistole (pro zapnutí/vypnutí)
- 7) Páčka posuvu tyčinky tavného lepidla (dávkování roztaveného lepidla)
- 8) Stojánek
- 9) Tlačítko (zapalovače) zapalování
- 10) Kontrolní okénko přítomnosti plamene

IV. Plnění plnicí pistole plynem

BEZPEČNOSTNÍ POKYNY K PLNĚNÍ PISTOLE PLYNEM



VÝSTRAHY

- Plynovou pistoli plňte plynem v dobře větrané místnosti s dostatečným přívodem čerstvého vzduchu, přednostně ve venkovním prostředí mimo jakýkoli zdroj zapalení, jako je otevřený

oheň, zapalovací hořák, elektrické či plynové topení, elektrické zapalovače a bez přítomnosti jiných osob. Při plnění nekuřte. Nebezpečí požáru či výbuchu! Plyn je vysoce hořlavý a výbušný!

- Před plněním pistole plynem musí být pistole vypnutá a vychladlá.
- **K plnění pistole musí být použit pouze plyn do zapalovačů, který lze zakoupit v trafice.**
- Při plnění plynem používejte ochranné brýle a dostatečně silné kožené rukavice. Při naplnění pistole plynem dojde k úniku nadbytečného kapalného plynu, který při kontaktu s pokožkou může popálit kůži nebo poškodit oči při vniknutí do očí z důvodu extrémního podchlazení plynu v důsledku odpařování. Z důvodu expanze plynu v plnicí nádobce s plynem dojde k podchlazení nádoby a může dojít k poranění pokožky v důsledku lokálního podchlazení - nutně použít rukavice.
- Plnění plynem provádějte mimo obličej, aby nemohlo dojít k případnému zasažení obličeje kapalným plynem!
- **Při používání, manipulaci a skladováním nádoby s plynem do zapalovačů se říďte bezpečnostními pokyny uvedenými na nádobce s plynem.**



VÝSTRAHA

- Plnění zásobníku pistole plynem provádějte pouze, pokud je pistole vychladlá a se zhasnutým plamenem, jinak hrozí vznícení plynu. Po použití pistole ji nechte před plněním plynem důkladně vychladnout.

POSTUP PŘI PLNĚNÍ PISTOLE PLYNEM

1. **Nejprve se ujistěte, že ovladač přívodu plynu do pistole je přepnutý v pozici „0“ (viz. obr. 2).**
2. Pistoli obraťte plnicím ventilem směrem nahoru a trubičku nádoby s plynem do zapalovače nasadte na plnicí ventil zásobníku pistole a nádobku s plynem následně přitlačte ve směru šipky dle obr. 3a k pistoli, tím dojde ke stlačení plnicího ventilu a k plnění zásobníku pistole plynem. **Plnění plynem neprovádějte v opačné pozici pistole a nádoby s plynem, jak je ukázáno na obr. 3b.**

Poznámka:

- Plnicí ventil pistole není vybaven vnějším odnímatelným těsněním, které by mohl uživatel zkontrolovat či vyměnit v případě netěsnosti.
3. Zásobník pistole je zcela naplněn plynem, jakmile z plnicího ventilu bude unikat kapalný plyn. Jakmile k tomu dojde, plnicí nádobku s plynem ihned odejměte a plnění plynem ukončete. Plnicí

ventil zásobníku pistole se automaticky samostatně uzavře po odejmutí nádoby s plynem z plnicího ventilu. Nepokoušejte se doplňovat více plynu, bude docházet k jeho úniku, což může vést ke vzniku požáru!

Poznámka:

- Pokud po nasazení trubičky nádoby s plynem na plnicí ventil pistole nedochází k plnění zásobníku plynem, zkontrolujte, zda trubička nádoby s plynem stlačí plnicí ventil. Pokud ke stlačení plnicího ventilu nedojde, na nádobku s plynem nasadte vhodný trubičkový adaptér, který bývá součástí dodávky nádoby s plynem do zapalovače. Pokud ani s použitím jiného trubičkového adaptéru nedojde ke stlačení plnicího ventilu, ověřte, zda dojde ke stlačení plnicího ventilu s použitím hrotu psacího pera. Pokud ke stlačení nedojde, je vadný plnicí ventil a pistoli nepoužívejte.
4. Po naplnění zásobníku pistole plynem pistoli postavte na stojánek dle obr. 2 a před zažhnutím plamene několik minut vyčkejte, aby došlo ke stabilizaci plynu v zásobníku pistole.

V. Zažehnutí plamene a příprava k použití

1. Lepicí tavnou pistoli uchopte za rukojeť.
2. Ovladač přívodu plynu do pistole (obr. 1, pozice 6) přepněte do pozice („-“). Po přepnutí bude slyšitelné proudění plynu do pistole.
3. Stisknutím tlačítka zapalovače (obr. 1, pozice 9) zapalte plamen. Pokud nedojde k zažehnutí plamene při prvním stisknutí tlačítka zapalovače, postup zažehnutí zopakujte.

Po zažehnutí plamene dojde k nahřívání keramických prvků uvnitř pistole, v jehož důsledku bude po chvíli v kontrolním okénku (obr. 1, pozice 10) zřetelné oranžové světlo.

4. Pistoli postavte na stojánek a pistoli nechte nahřát na provozní teplotu, což se projeví ukončením nahřívání (po cca 1,5 min.) a v pistoli bude pouze malý pilotní plamének, který automaticky zažehne nahřívací plamen při poklesu teploty. Pistoli po dobu nahřívání nepokládejte do jiné pozice než-li na stojánek, po nahřátí je možné s pistolí pracovat v jakékoli poloze.
5. Do pistole vložte tyčinku tavného lepidla o předepsaném průměru (obr. 1, pozice 3) a stiskněte/stiskávejte páčku posuvu obr. 1, pozice 7, aby se tyčinka dostala dovnitř pistole

a z výstupu lepidla (obr. 1, pozice 1) začalo vytékat roztavené lepidlo.

UPOZORNĚNÍ

- Do tavicí pistole vkládejte jen k tomu určenou tyčinku tavného lepidla. Předem se ujistěte, že druh používaného tavného lepidla je vhodný pro lepení daného materiálu.
6. V době mezi lepením nebo při delších přestávkách tavnou pistoli odkládejte na stojánek.

PŘÍPRAVA LEPENÉHO POVRCHU

- Plochy, které mají být slepeny, nejprve důkladně očistěte a odmastěte. K čištění nepoužívejte hořlavá rozpouštědla. Při nanesení horkého lepidla by se zbytky rozpouštědel mohly vznítit.
- Zajistěte, aby povrchy před nanesením lepidla byly suché.
- Hladké povrchy před lepením zdrsňte.

VI. Postup při lepení

- Dbejte na to, aby okolní teplota a teplota slepovaných materiálů byla v rozmezí teplot od +5 °C do +45 °C. Příliš chladný povrch vede k velmi rychlému ztuhnutí lepidla a příliš teplý povrch naopak k zetuhnutí lepidla, čímž nedojde ke kvalitnímu spojení materiálů.

- Materiály, které rychle chladnou (např. ocel) předem jemně nahřejte kvůli lepší přilnavosti lepidla, např. fénem na vlasy.

- Na povrch nanášejte roztavené lepidlo stiskem páčky posuvu.

- Slepované díly po nanesení lepidla ihned stiskněte na dobu cca 30 sekund.

- Při poklesu pracovní teploty uvnitř pistole dojde k automatickému vyhřátí pistole na pracovní teplotu zažehnutím plamene.

Poznámka:

- Zbytky lepidla lze po vychladnutí sloupnout rukou nebo odstranit pomocí ostrého předmětu.

VII. Vypnutí pistole

- Po ukončení práce ovladač přívodu plynu do pistole (obr. 1, pozice 6) přepněte do pozice „0“ a pistoli nechte vychladnout na bezpečném místě mimo dosah dětí a zvířat postavenou na stojánek (obr. 2).

VÝSTRAHY PRO BEZPEČNÉ POUŽÍVÁNÍ PLYNOVÉ PISTOLE

- Tento spotřebič se používá pouze plynem do zapalovačů. Pokus o připojení jiných typů lahví na plyn nebo použití jiného typu plynu může být nebezpečné.

- Zamezte používání přístroje osobám (včetně dětí), jimž fyzická, smyslová nebo mentální neschopnost či nedostatek zkušeností a znalostí zabraňuje v bezpečném používání spotřebiče bez dozoru a poučení. Děti si se spotřebičem nesmějí hrát. Připouští se, že těžce hendikepovaní lidé mohou mít potřeby mimo úroveň danou konstrukcí a provedením spotřebiče. Čištění a údržbu prováděnou uživatelem nesmějí děti provádět. Palivo nesmějí do pistole doplňovat děti.

- Spotřebič použijte pouze ve venkovním prostředí nebo v dobře větraném prostoru, aby byl zajištěn dostatečný přívod spalovacího vzduchu a aby se zabránilo nebezpečnému hromadění nespáleného paliva, a to v souladu s požadavky národní legislativy. Rovněž výpary z roztaveného lepidla mohou u citlivých osob dráždit oči či dýchací cesty, proto je v takovém případě důležité zajistit odvětrávání prostoru.

- Nepoužívejte spotřebič, který má poškozené nebo opotřebované těsnění (pozn.: spotřebič není vybaven vnějším odnímatelným těsněním, které by mohl uživatel zkontrolovat či vyměnit v případě netěsnosti). Nepoužívejte spotřebič, který je netěsný, poškozený nebo který pracuje nesprávně. V případě netěsnosti nebo poruch funkčnosti zajistěte náhradu pistole za bezvadný kus.

- Spotřebič musí být provozován na vodorovném povrchu.

- Spotřebič nesmí být používán v blízkosti hořlavých materiálů a v prostředí s nebezpečím výbuchu či požáru. Před plněním pistole plynem musí být pistole vypnutá a vychladlá. Zajistěte, aby nemohlo dojít ke kontaktu horkých částí přístroje se stěnami a jinými materiály, které by se mohly vznítit. Udržujte bezpečnou vzdálenost odloženého přístroje alespoň 30 cm od povrchů.
- Jestliže váš spotřebič není těsný (zápach plynu), okamžitě jej přeneste do venkovního prostoru, do místa bez přítomnosti otevřeného ohně s dobrým větráním, kde lze zjistit tento únik. Chcete-li provést kontrolu uniků vašeho spotřebiče, provádějte to ve venkovním prostředí. Nesnažte se zjistit úniky pomocí otevřeného ohně, použijte pěnотvorný roztok (např. mýdlovou vodu). Pistoli neponořujte do nádoby s vodou. Zamezte vniknutí vody do přístroje.
- Kromě úchopových částí pistole je zbývající část přístroje velmi horká. S pistolí manipulujte pouze držením za úchopovou část. Udržujte ruce či jiné části těla v dostatečné vzdálenosti od výstupu spalin (obr.1, pozice 2), nebezpečí popálení. Zamezte přístupu malých dětí a nepoučených a neinformovaných osob ke spotřebiči.

VIII. Čištění, údržba, servis

UPOZORNĚNÍ

- Před čištěním a údržbou lepící tavné pistole ji nechte důkladně vychladnout na bezpečném místě mimo dosah dětí, kde není riziko vzniku požáru či výbuchu.
- Spotřebič nijak neupravujte.

ČIŠTĚNÍ VÝSTUPU ROZTAVENÉHO LEPIDLA Z TAVNÉ PISTOLE

- Výstup roztaveného lepidla nepotřebuje žádnou zvláštní údržbu. Za podmínky správného používání stačí ke zprůchodnění trysky vyhřátí pistole na provozní teplotu.
- V případě nutnosti výstup roztaveného lepidla z pistole mírně nahřejte a otřete jej do vhodné textilie. Při práci používejte vhodné rukavice, aby nedošlo k popálení obsluhy.
- V případě potřeby očistěte povrch pistole vlhkým hadříkem namočeným v roztoku saponátu. Přístroj neponořujte do vody. Zamezte však vniknutí vody do přístroje.
- K čištění nepoužívejte organická rozpouštědla, neboť by došlo k poškození plastového těla pistole.
- Pokud se objeví jakákoliv závada, zajistěte opravu pistole.

- Pro výměnu poškozených dílů používejte výhradně originální díly dodávané výrobcem.
- V případě zanesení nebo znečištění plynícho ventilu ventil šetrně vyčistěte štětečkem nebo textilií.

ZÁRUČNÍ LHŮTA A PODMÍNKY (PRÁVA Z VADNÉHO PLNĚNÍ)

- V případě potřeby záruční opravy se obraťte na obchodníka, u kterého jste výrobek zakoupili, který zajistí opravu v autorizovaném servisu značky Extol®. Pro pozáruční opravu se obraťte přímo na autorizovaný servis značky Extol® (servisní místa naleznete na webových stránkách v úvodu návodu).
- Na výrobek se vztahuje záruka 2 roky od data prodeje dle zákona. Požádá-li o to kupující, je prodávající povinen kupujícímu poskytnout záruční podmínky (práva z vadného plnění) v písemné formě dle zákona.



IX. Skladování

- Vychladlou tavnou pistolí skladujte na suchém místě mimo dosah dětí s teplotami do 35°C. Chraňte ji před přímým slunečním zářením, sálavými zdroji tepla, vlhkostí a vniknutím vody. Při skladování lepící tavné pistole je důležité brát v úvahu, že se vzrůstající okolní teplotou vzrůstá tlak plynu v zásobníku pistole.

X. Význam značení

EXTOL® CE    SN: 8899007 BUTANE Made by Madal Bal s.r.o. - Přím. 2008 Přílohy 24/CE 780/1 Zim - Conchrop



Butane	Druh paliva; plyn do zapalovačů.
	Odpovídá příslušným požadavkům EU.
	Dle směrnice (EU) 2012/19 nesmí být nepoužitelné elektrozařízení vyhazováno do komunálního odpadu, ale odevzdáno k ekologické likvidaci do zpětného sběru elektrozařízení bez plynu v zásobníku. Informace o sběrných místech elektrozařízení a podmínkách sběru obdržíte na obecním úřadě nebo u prodávajícího.
	Před použitím si přečtěte návod k použití.
	Používat pouze v dobře větraných prostorech.
	Výstraha! Kromě úchopové části je povrch pistole velmi horký. Nebezpečí popálení. Udržujte ruce a části těla mimo horké povrchy a výstup spalin. S pistolí manipulujte držením za úchopovou část.

Úvod

Vážený zákazník,

ďakujeme za dôveru, ktorú ste prejavili značke Extol® kúpou tohto výrobku.

Výrobok bol podrobený testom spoľahlivosti, bezpečnosti a kvality predpísaným normami a predpismi Európskej únie.

S akýmikoľvek otázkami sa obráťte na naše zákaznicke a poradenské centrum:

www.extol.sk

Fax: +421 2 212 920 91 Tel.: +421 2 212 920 70

Distribútor pre Slovenskú republiku: Madal Bal s.r.o., Pod gaštanmi 4F, 821 07 Bratislava

Výrobca: Madal Bal a. s., Průmyslová zóna Příluky 244, 76001 Zlín, Česká republika

Dátum vydania: 26. 9. 2019

I. Charakteristika – účel použitia



Plynová lepiaca tavná pištoľ Extol® Premium 8899007 je určená na roztavenie a nanášanie tavného lepidla s cieľom rýchleho zlepenia papiera, korku, dreva, kože, textílie, umelej hmoty, keramiky atď. Páčka mechanického posuvu umožňuje citlivé, plynulé a presné dávkovanie roztaveného lepidla na požadované miesto.

- ✓ Lepiaca pištoľ sa plní plynom do zapalovačov, ktorý je bežne dostupný v trafikách.
- ✓ Pištoľ má veľmi dobre vyriešenú spotrebu (úsporu) plynu, keď sa po zapnutí pištole nahrieva a po nahriatí na potrebnú teplotu hlavný plameň zhasne a zostane iba malý pilotný plamienok, ktorým sa zapáli nahrievací plameň pri poklese teploty. Plynová nahrievacia automatika funguje podobne ako pri elektrických lepiacich tavných pištoľiach.
- ✓ Pištoľ je vybavená plniacim ventilom tretej generácie.
- ✓ Nepřitomnosť napájacieho kábla zvyšuje komfort pri používaní a slobodu pri pohybe.

II. Technické údaje

Označenie modelu/objednávacie číslo	8899007
Priemer tavnej tyčinky	11,2 mm
Kapacita dávkovania lepidla	5 g/min
Palivo	plyn do zapalovačov
Množstvo plynu v pištoľi	5 g (8 ml)
Prevádzkový čas na jedno plnenie	60 – 90 min. (priemer 75 min.)
Priemerná spotreba plynu	3 g/h (41,62 W)
Pracovná teplota	~ 150 °C
Čas nahrievania na pracovnú teplotu	cca 1,5 min.
Hmotnosť bez paliva	244 g
Max. okolitá teplota pre prevádzku a skladovanie	35 °C
Rozmery	175 × 35 × 156 mm

Prevádzkový čas pištole (spotreba plynu) na jednu plnú nádrž závisí od okolitej teploty. V chladnom prostredí bude spotreba plynu vyššia a prevádzkový čas na jednu plnú nádrž kratší.



VÝSTRAHA

- **DÔLEŽITÉ:** Pozorne si prečítajte tento návod na obsluhu, aby ste sa oboznámili so spotrebičom, jeho používaním a plnením plynom. Ak výrobok komukoľvek požičiate alebo ho predávate, priložte k nemu aj tento návod na použitie. Zamedzte poškodeniu tohto návodu.

III. Súčasti a ovládacie prvky

- 1) Výstup lepidla
- 2) Výstup spalín
- 3) Tyčinka tavného lepidla
- 4) Rukoväť
- 5) Plniaci ventil zásobníka pištole na plnenie plynom
- 6) Ovládač prívodu plynu do pištole (na zapnutie/vypnutie)
- 7) Páčka posuvu tyčinky tavného lepidla (dávkovanie roztaveného lepidla)
- 8) Stojanček
- 9) Tlačidlo (zapaľovača) zapalovania
- 10) Kontrolné okienko prítomnosti plameňa

IV. Plnenie lepiacej pištole plynom

BEZPEČNOSTNÉ POKYNY NA PLNENIE PIŠTOLE PLYNOM



VÝSTRAHA

- Plynovú pištoľ plňte plynom v dobre vetranej miestnosti s dostatočným prívodom čerstvého vzduchu, prednostne vo vonkajšom prostredí mimo akéhokoľvek zdroja zapalenia, ako je

otvorený oheň, zapaľovací horák, elektrické či plynové kúrenie, elektrické zapaľovače a bez prítomnosti iných osôb. Pri plnení nefajčite. Nebezpečenstvo požiaru či výbuchu! Plyn je vysokohorľavý a výbušný!

- Pred plnením pištole plynom musí byť pištoľ vypnutá a vychladnutá.
- **Na plnenie pištole sa musí použiť iba plyn do zapaľovačov, ktorý je možné kúpiť v trafike.**
- Pri plnení plynom používajte ochranné okuliare a dostatočne hrubé kožené rukavice. Pri naplnení pištole plynom dôjde k úniku nadbytočného kvapalného plynu, ktorý pri kontakte s pokožkou môže popáliť kožu alebo poškodiť oči pri vniknutí do očí z dôvodu extrémneho podchladenia plynu v dôsledku odparovania. Z dôvodu expanzie plynu v plniacej nádobke s plynom dôjde k podchladeniu nádobky a môže dôjsť k poraneniu pokožky v dôsledku lokálneho podchladenia – je nutné používať rukavice.
- Plňte plyn mimo tváre, aby nemohlo dôjsť k prípadnému zasiahnutiu tváre kvapalným plynom!
- **Pri používaní, manipulácii a skladovaní nádobky s plynom do zapaľovačov sa riadte bezpečnostnými pokynmi uvedenými na nádobke s plynom.**



VÝSTRAHA

- Plňte zásobník pištole plynom iba vtedy, ak je pištoľ vychladnutá a so zhasnutým plameňom, inak hrozí vznietenie plynu. Po použití pištole ju nechajte pred plnením plynom dôkladne vychladnúť.

POSTUP PRI PLNENÍ PIŠTOLE PLYNOM

1. **Najprv sa uistite, že ovládač prívodu plynu do pištole je prepnutý v pozícii „0“ (pozrite obr. 2).**
2. Pištoľ obráťte plniacim ventilom smerom hore a trubičku nádobky s plynom do zapaľovača nasadte na plniaci ventil zásobníka pištole a nádobku s plynom následne pritlačte v smere šípky podľa obr. 3a k pištoľi, tým dôjde k stlačeniu plniaceho ventilu a k plneniu zásobníka pištole plynom. **Plnenie plynom nerobte v opačnej pozícii pištole a nádobky s plynom, ako je ukázané na obr. 3b.**

Poznámka:

- Plniaci ventil pištole nie je vybavený vonkajším odoberateľným tesnením, ktoré by mohol používateľ skontrolovať či vymeniť v prípade netesnosti.
- 3. Zásobník pištole je celkom naplnený plynom, hneď ako z plniaceho ventilu bude unikať kvapalný plyn. Hneď ako k tomu dôjde, plniacu

nádobku s plynom ihneď odoberte a plnenie plynom ukončite. Plniaci ventil zásobníka pištole sa automaticky samočinne uzavrie po odobratí nádobky s plynom z plniaceho ventilu. Nepokúšajte sa dopĺňovať viac plynu, bude dochádzať k jeho úniku, čo môže viesť k vzniku požiaru!

Poznámka:

- Ak po nasadení trubičky nádobky s plynom na plniaci ventil pištole nedochádza k plneniu zásobníka plynom, skontrolujte, či trubička nádobky s plynom stlačí plniaci ventil. Pokiaľ k stlačeniu plniaceho ventilu nedôjde, na nádobku s plynom nasadte vhodný trubičkový adaptér, ktorý býva súčasťou dodávky nádobky s plynom do zapaľovača. Ak ani s použitím iného trubičkového adaptéra nedôjde k stlačeniu plniaceho ventilu, overte, či dôjde k stlačeniu plniaceho ventilu s použitím hrotu písacieho pera. Pokiaľ k stlačeniu nedôjde, je chybný plniaci ventil a pištoľ nepoužívajte.
- 4. Po naplnení zásobníka pištole plynom postavte pištoľ na stojanček podľa obr. 2 a pred zapálením plameňa niekoľko minút vyčkajte, aby došlo k stabilizácii plynu v zásobníku pištole.

V. Zapálenie plameňa a príprava na použitie

1. Lepiacu tavnú pištoľ uchopte za rukoväť.
2. Ovládač prívodu plynu do pištole (obr. 1, pozícia 6) prepnite do pozície („-“). Po prepnutí bude počuteľné prúdenie plynu do pištole.
3. Stlačením tlačidla zapalovača (obr. 1, pozícia 9) zapáľte plameň. Ak nedôjde k zapáleniu plameňa pri prvom stlačení tlačidla zapalovača, postup zapálenia zopakujte.
Po zapálení plameňa dôjde k nahrievaniu keramických prvkov vnútri pištole, v dôsledku ktorého bude po chvíli v kontrolnom okienku (obr. 1, pozícia 10) zreteľné oranžové svetlo.
4. Pištoľ postavte na stojanček a pištoľ nechajte nahriať na prevádzkovú teplotu, čo sa prejaví ukončením nahrievania (po cca 1,5 min.) a v pištoľi bude iba malý pilotný plamienok, ktorý automaticky zapáli nahrievací plameň pri poklese teploty. Pištoľ počas nahrievania nekladte do inej pozície než na stojanček, po nahriatí je možné s pištoľou pracovať v akejkoľvek polohe.
5. Do pištole vložte tyčinku tavného lepidla s predpísaným priemerom (obr. 1, pozícia 3) a stlačte/stláčajte páčku posuvu obr. 1, pozícia 7, aby sa tyčinka dostala dovnútra pištole a z výstupu lepidla (obr. 1, pozícia 1) začalo vytekať roztavené lepidlo.



UPOZORNENIE

- Do taviacej pištole vkladajte len na to určenú tyčinku tavného lepidla. Vopred sa uistite, že druh používaného tavného lepidla je vhodný na lepenie daného materiálu.
6. V čase medzi lepením alebo pri dlhších prestávkach tavnú pištoľ odkladajte na stojanček.

PRÍPRAVA LEPENÉHO POVRCHU

- Plochy, ktoré sa majú zlepiť, najprv dôkladne očistite a odmastite. Na čistenie nepoužívajte horľavé rozpúšťadlá. Pri nanosení horúceho lepidla by sa zvyšky rozpúšťadiel mohli vznietiť.
- Zaisťte, aby povrchy pred nanosením lepidla boli suché.
- Hladké povrchy pred lepením zdrsňujte.

VI. Postup pri lepení

- Dbajte na to, aby okolitá teplota a teplota zlepaných materiálov bola v rozmedzí teplôt od +5 °C do +45 °C. Príliš chladný povrch vedie k veľmi rýchlemu stuhnutiu lepidla a príliš teplý povrch, naopak, k nestuhnutiu lepidla, čím nedôjde ku kvalitnému spojeniu materiálov.
- Materiály, ktoré rýchlo chladnú (napr. oceľ) vopred jemne nahrejte kvôli lepšej príľnavosti lepidla, napr. fénom na vlasy.

- Na povrch nanášajte roztavené lepidlo stlačením páčky posuvu.
- Zlepané diely po nanosení lepidla ihneď stlačte na cca 30 sekúnd.
- Pri poklese pracovnej teploty vnútri pištole dôjde k automatickému vyhriatiu pištole na pracovnú teplotu zapálením plameňa.

Poznámka:

- Zvyšky lepidla je možné po vychladnutí zlúpnuť rukou alebo odstrániť pomocou ostrého predmetu.

VII. Vypnutie pištole

- Po ukončení práce ovládač prívodu plynu do pištole (obr. 1, pozícia 6) prepnite do pozície „0“ a pištoľ nechajte vychladnúť na bezpečnom mieste mimo dosahu detí a zvierat postavenú na stojančeku (obr. 2).



VÝSTRAHY PRE BEZPEČNÉ POUŽÍVANIE PLYNOVEJ PIŠTOLE

- Tento spotrebič sa používa iba s plynom do zapalovačov. Pokus o pripojenie iných typov fliaš na plyn alebo použitie iného typu plynu môže byť nebezpečné.
- Zamedzte používaniu prístroja osobám (vrátane detí), ktorým fyzická, zmyslová alebo mentálna neschopnosť či nedostatok skúsenosti a znalostí zabraňuje v bezpečnom používaní spotrebiča bez

dozoru a poučenia. Deti sa so spotrebičom nesmú hrať. Pripúšťa sa, že ťažko hendikepovaní ľudia môžu mať potreby mimo úrovne danej konštrukciou a vyhotovením spotrebiča. Čistenie a údržbu vykonávanú používateľom nesmú deti vykonávať. Palivo nesmú do pištole doplňovať deti.

- Spotrebič používajte iba vo vonkajšom prostredí alebo v dobre vetranom priestore, aby bol zaistený dostatočný prívod spalovacieho vzduchu a aby sa zabránilo nebezpečnému hromadeniu nespáleného paliva, a to v súlade s požiadavkami národnej legislatívy. Takisto výpary z roztaveného lepidla môžu u citlivých osôb dráždiť oči či dýchacie cesty, preto je v takom prípade dôležité zaisťiť odvetrávanie priestoru.
- Nepoužívajte spotrebič, ktorý má poškodené alebo opotrebované tesnenie (pozn.: spotrebič nie je vybavený vonkajším odnímateľným tesnením, ktoré by mohol používateľ skontrolovať alebo vymeniť v prípade netesnosti). Nepoužívajte spotrebič, ktorý je netesný, poškodený alebo ktorý pracuje nesprávne. V prípade netesnosti alebo porúch funkčnosti zaisťte náhradu pištole za bezchybný kus.
- Spotrebič sa musí prevádzkovať na vodorovnom povrchu.
- Spotrebič sa nesmie používať v blízkosti horľavých materiálov a v prostredí s nebezpečenstvom výbuchu či požiaru. Pred plnením pištole plynom

musí byť pištoľ vypnutá a vychladnutá. Zaisťte, aby nemohlo dôjsť ku kontaktu horúcich častí prístroja so stenami a inými materiálmi, ktoré by sa mohli vznietiť. Udržujte bezpečnú vzdialenosť odloženého prístroja aspoň 30 cm od povrchov.

- Ak váš spotrebič nie je tesný (zápach plynu), okamžite ho preneste do vonkajšieho priestoru, do miesta bez prítomnosti otvoreného ohňa s dobrým vetraním, kde je možné zistiť tento únik. Ak chcete vykonať kontrolu únikov vášho spotrebiča, robte to vo vonkajšom prostredí. Nesnažte sa zistiť úniky pomocou otvoreného ohňa, použite penotvorný roztok (napr. mydlovú vodu). Pištoľ neponárajte do nádoby s vodou. Zabráňte vniknutiu vody do prístroja.
- Okrem úchopových častí pištole je zostávajúca časť prístroja veľmi horúca. S pištoľou manipulujte iba držaním za úchopovú časť. Udržujte ruky alebo iné časti tela v dostatočnej vzdialenosti od výstupu spalín (obr. 1, pozícia 2), nebezpečenstvo popálenia. Zamedzte prístupu malých detí a nepoučených a neinformovaných osôb k spotrebiču.

VIII. Čistenie, údržba, servis

UPOZORNENIE

- Pred čistením a údržbou lepiacej tavnej pištole ju nechajte dôkladne vychladnúť na bezpečnom mieste mimo dosahu detí, kde nie je riziko vzniku požiaru či výbuchu.
- Spotrebič nijako neupravujte.

ČISTENIE VÝSTUPU ROZTAVENÉHO LEPIDLA Z TAVNEJ PIŠTOLE

- Výstup roztaveného lepidla nepotrebuje žiadnu zvláštnu údržbu. Za podmienok správneho používania stačí na spriechodnenie dýzy vyhriatie pištole na prevádzkovú teplotu.
- V prípade nutnosti výstup roztaveného lepidla z pištole mierne nahrejte a utrite ho do vhodnej textílie. Pri práci používajte vhodné rukavice, aby nedošlo k popáleniu obsluhy.
- V prípade potreby očistite povrch pištole vlhkou handričkou namočenou v roztoku saponátu. Prístroj neponárajte do vody. Zamedzte však vniknutiu vody do prístroja.
- Na čistenie nepoužívajte organické rozpúšťadlá, pretože by došlo k poškodeniu plastového tela pištole.
- Ak sa objaví akákoľvek porucha, zaisťte opravu pištole.
- Na výmenu poškodených dielov používajte výhradne originálne diely dodávané výrobcom.
- V prípade zanesenia alebo znečistenia plniaceho ventilu ventil šetrne vyčistite štetcom alebo textíliou.

ZÁRUČNÁ LEHOTA A PODMIENKY (PRÁVA Z CHYBNÉHO PLNENIA)

- V prípade potreby záručnej opravy sa obráťte na obchodníka, u ktorého ste výrobok zakúpili,

ktorý zaisť opravu v autorizovanom servise značky Extol®. Pre pozáručnú opravu sa obráťte priamo na autorizovaný servis značky Extol® (servisné miesta nájdete na webových stránkach v úvode návodu).



- Na výrobok sa vzťahuje záruka 2 roky od dátumu predaja podľa zákona. Ak o to kupujúci požiada, je predávajúci povinný kupujúcemu poskytnúť záručné podmienky (práva z chybného plnenia) v písomnej forme podľa zákona.





IX. Skladovanie

- Vychladnutú tavnú pištoľ skladujte na suchom mieste mimo dosahu detí s teplotami do 35 °C. Chráňte ju pred priamym slnečným žiarením, sálavými zdrojmi tepla, vlhkosťou a vniknutím vody. Pri skladovaní lepiacej tavnej pištole je dôležité brať do úvahy, že so stúpajúcou okolitou teplotou narastá tlak plynu v zásobníku pištole.

X. Význam označení



	Butane	Druh paliva; plyn do zapaľovačov.
	Zodpovedá	príslušným požiadavkám EÚ.

	Podľa smernice (EÚ) 2012/19 sa nesmie nepoužiteľné elektrozariadenie vyhadzovať do komunálneho odpadu, ale musí sa odovzdať na ekologickú likvidáciu do spätného zberu elektrozariadení bez plynu v zásobníku. Informácie o zberných miestach elektrozariadení a podmienkach zberu dostanete na obecnom úrade alebo u predávajúceho.
	Pred použitím si prečítajte návod na použitie.
	Používajte iba v dobre vetraných priestoroch.
	Výstraha! Okrem úchopovej časti je povrch pištole veľmi horúci. Nebezpečenstvo popálenia. Udržujte ruky a časti tela mimo horúcich povrchov a výstupu spalín. S pištoľou manipulujte držaním za úchopovú časť.

Bevezető

Tisztelt Vevő!

Köszönjük Önnek, hogy megvásárolta az Extol® márka termékét!

A terméket az idevonatkozó európai előírásoknak megfelelően megbízhatósági, biztonsági és minőségi vizsgálatoknak vetettük alá.

Kérdéseivel forduljon a vevőszolgálatunkhoz és a tanácsadó központunkhoz:

www.extol.hu Fax: (1) 297-1270 Tel: (1) 297-1277

Gyártó: Madal Bal a. s., Průmyslová zóna Příluky 244, 760 01 Zlín Cseh Köztársaság

Forgalmazó: Madal Bal Kft., 1173 Budapest, Régióváros köz 2. (Magyarország)

Kiadás dátuma: 2019. 9. 26

I. A készülék jellemzői és rendeltetése



Extol® Premium 8899007 gázzal működtetett ragasztóolvasztó pisztoly. A pisztoly segítségével gyorsan lehet papírt, parafát, fát bőrt, szövetet, műanyagot, kerámiát stb. megragasztani. A mechanikus adagoló karral finoman, folyamatosan és pontosan lehet adagolni a megolvasztott ragasztót a ragasztás helyére.

- ✓ A ragasztóolvasztó pisztoly trafikokban megvásárolható öngyújtó gázzal üzemeltethető.
- ✓ A pisztoly energiatakarékos módon használja fel a gázt. A bekapcsolás után a pisztoly felmelegszik az üzemi hőmérsékletre, majd a fő láng elalszik, és csak a gyújtóláng ég tovább, amely a hőmérséklet csökkenése esetén begyűjtja a fő lángot. A gázzal működtetett fűtő automatika a hagyományos, elektromos ragasztóolvasztó pisztolyokhoz hasonlóan működik.
- ✓ A pisztolyba harmadik generációs töltőzelep van beépítve.
- ✓ A hálózati vezeték nem zavarja a munkát, a készülék szabadon mozgatható és használható.

II. Műszaki adatok

Típuszám / rendelési szám	8899007
Ragasztórúd átmérő	11,2 mm
Ragasztó adagolási kapacitás	5 g/perc
Üzemanyag	öngyújtó gáz
Gáz mennyisége a pisztolyban	5 g (8 ml)
Üzemeltetési idő egy töltéssel	60-90 perc (átlagban 75 perc)
Átlagos gázfogyasztás	3 g/óra (41,62 W)
Üzemi hőmérséklet	~ 150°C
Felmelegedési idő az üzemi hőmérsékletig	kb. 1,5 perc
Tömeg (gáz nélkül)	244 g
Max. üzemeltetési és tárolási környezeti hőmérséklet	35°C
Méretek	175 × 35 × 156 mm

Az egy töltéssel végezhető ragasztás ideje elsősorban a környezeti hőmérséklettől függ. Hideg helyen a gázfogyasztás nagyobb, a működési idő rövidebb lesz.



FIGYELMEZTETÉS!

- FONTOS! Figyelmesen olvassa el a használati útmutatót, ismerkedjen meg a készülék használatával és a gáz betöltésével. Amennyiben a terméket eladja vagy kölcsönadja, akkor a termékkel együtt a jelen használati útmutatót is adja át. A használati útmutatót védje meg a sérülésektől.

III. A készülék részei és működtető elemei

- 1) Ragasztó kimenet
- 2) Égéstermék elvezető
- 3) Ragasztó rúd
- 4) Fogantyú
- 5) Gáztöltő szelep a gáztartály feltöltéséhez
- 6) Gázadagoló szelep (bekapcsoláshoz és kikapcsoláshoz)
- 7) Ragasztórúd behúzó / ragasztó adagoló ravasz
- 8) Állvány
- 9) Gyújtógomb
- 10) Kémlelő nyílás a láng meglétének az ellenőrzéséhez

IV. A ragasztóolvasztó pisztoly feltöltése gázzal

BIZTONSÁGI ELŐÍRÁSOK A PISZTOLY GÁZZAL TÖLTÉSÉHEZ

FIGYELMEZTETÉSEK

- A pisztoly gáztartályát csak jól szellőztetett helyiségben (huzattal kell a friss levegő folyamatos utá-

npótlását biztosítani), vagy elsősorban szabadban kell megtölteni gázzal. A töltés közelében nem lehet nyílt láng, szikra vagy működő égő, gáz- vagy elektromos tűzhely. A töltés közben más személy nem tartózkodhat a töltés helyén. A pisztoly töltése közben dohányozni tilos! Tűz- és robbanásveszély! A gáz gyúlékony és robbanékony anyag!

- A pisztoly töltése előtt a pisztolyt kapcsolja le és várja meg a pisztoly lehűlését.
- **A pisztolyba csak öngyújtókban használatos gázt szabad betölteni (ilyen gázt tartalmazó sprayt trafikokban vásárolhat).**
- A töltés közben viseljen megfelelő védőszemüveget és vastag bőr védőkesztyűt. A pisztoly töltése közben folyékony halmazállapotú gáz szivároghat ki, amely a bőréhez érve fagyási sérüléseket, vagy a szemébe kerülve szemsérüléseket okozhat. A folyékony halmazállapotú gáz a párolgás következtében erősen lehűl. A gázt tartalmazó sprayben a gáz táulása következtében szintén hideg keletkezik, amely a kezén fagyási sérülést okozhat (ezért kell vastag bőr kesztyűt viselni).
- A pisztoly töltését az arcától távol végezze, nehogy a kiáramló gáz az arcbőrére kerüljön!
- **A gázt tartalmazó spray gyártójának az utasításait is tartsa be (olvassa el a palackon található használati utasítást is).**

FIGYELMEZTETÉS!

- A pisztoly tartályának megtöltése előtt a pisztolyt kapcsolja le, várja meg a láng kialakását és a pisztoly megfelelő lehűlését (ellenkező esetben a gáz begyulladhat). Ha a pisztolyt használta és abból a gáz kifogyott, akkor is várja meg a készülék teljes lehűlését.

A GÁZ BETÖLTÉSE A PISZTOLYBA

1. **A gázadagoló szelepet kapcsolja „0” állásba (lásd a 2. ábrát).**
2. A pisztolyt a markolatával fordítsa felfelé, hogy a gáztöltő szelep felül legyen. A spray csővének a végét helyezze a szelepre, majd a sprayt nyomja a pisztoly felé (lásd a 3a. ábrát). A csövön keresztül a gáz a pisztoly tartályába áramlik át. A pisztolyt nem lehet használati helyzetben (szelleppel lefelé) gázzal megtölteni (lásd a 3b. ábrát).

Megjegyzés

- A pisztoly töltőszelepeiben nincs olyan tömítés, amelyet a felhasználó is kicserélhet (vagy ellenőrizhet), pl. gázszivárgás esetén.
3. A pisztoly tartálya akkor telt meg teljesen gázzal, amikor a szelepből folyékony halmazállapotú gáz szivárog ki. Ilyenkor a spray nyomását szüntesse meg, és a sprayt vegye le a szelepről (fejezze be a töltést). A pisztoly szelep automatikusan zár, amikor a spray csövet leemeli a szelepről. Ne

próbáljon meg több gázt betölteni a pisztolyba (a szivárgás megjelenése után), mert a kiáramló gáz tüzet vagy személyi sérülést okozhat!

Megjegyzés

- Ha a spray csővének a szelepre nyomása után nem kezdődik meg a gáz áttöltése, akkor ellenőrizze le, hogy a csövet megfelelő módon helyezte-e a szelepre. Amennyiben a pisztoly szelep nem nyílik ki, akkor használja a sprayhez mellékelt csőadaptert a töltéshez. Amennyiben a szelep továbbra sem nyílik ki, akkor próbálja meg egy golyóstoll végével benyomni a szelepet (ellenőrizze le a szelep működését). Ha a szelep így sem működik, akkor a szelep hibás, a pisztolyt ne használja.

4. A pisztoly tartályának a feltöltése után a pisztolyt az állványra állítsa fel, és várjon néhány percet a gáz stabilizálódása érdekében.

V. A láng begyújtása és a használathoz való előkészítés

1. A ragasztóolvasztó pisztolyt a markolatánál fogja meg.
2. A gázadagoló szelepet (1. ábra, 6-os tétel) kapcsolja „-” állásba. A szelep megnyitása után tipikus gázszivárgási hangot lehet hallani.

3. Nyomja meg a gyújtógombot (1. ábra, 6-os tétel) a láng begyújtásához. Amennyiben az első megnyomásra a láng nem gyullad be, akkor a gombot nyomja meg ismét.

A láng begyulladás után a készülékben található kerámia elemek felmelegednek. A folyamatot a kémlelő nyílásban (1. ábra, 10-es tétel) narancssárga lángszín jelzi ki.

4. A pisztolyt az állványra állítsa fel, és várja meg az üzemi hőmérséklet elérését. A fő láng elalszik (kb. 1,5 perc múlva), és csak a begyújtó láng ég, amely a hőmérséklet csökkenése esetén begyújtja a fő lángot. A felmelegítés közben a pisztolyt csak az állványra állítsa fel (ne tegye le más helyzetben). Az üzemi hőmérséklet elérése után a pisztolyt már bármilyen munkahelyzetben használhatja.

5. A pisztoly végébe dugjon be egy megfelelő átmérőjű ragasztó rudat (1. ábra, 3-as tétel), majd nyomja meg (nyomogassa) a ravaszt (1. ábra, 7-es tétel) a ragasztórúd behúzásához és a megolvasztott ragasztó adagolásához a csőrön keresztül (1. ábra, 1-es tétel).

FIGYELMEZTETÉS!

- A ragasztóolvasztó pisztolyba csak ilyen célra készült olvasztható ragasztó rudat tegyen be. A ragasztás előtt győződjön meg arról, hogy az adott ragasztó rúd alkalmas-e a ragasztandó anyagok ragasztásához.

6. Két ragasztás közben, vagy hosszabb szünet esetén a pisztolyt az állványra állítsa fel.

A RAGASZTANDÓ FELÜLET ELŐKÉSZÍTÉSE

- A ragasztandó felületeket alaposan tisztítsa meg, ha szükséges akkor zsírtalanítsa. A tisztításhoz ne használjon gyúlékony oldószereket. A forró ragasztó felhordása során az oldószermaradványok begyulladhatnak.
- A ragasztás előtt a felületeket szárítsa meg.
- A sima felületeket a ragasztás előtt érdesítse.

VI. A ragasztás folyamata

- Ügyeljen arra, hogy a környezeti hőmérséklet és a ragasztandó anyag hőmérséklete +5 és +45 °C között legyen. A hideg felületen a ragasztó túl gyorsan szilárdul meg, míg a túl meleg felületen a ragasztó folyékony marad (mindkét eset a ragasztás rossz minőségét eredményezi).
- A gyorsan lehűlő anyagokat (pl. acél) a ragasztás előtt melegítse fel a jobb tapadás érdekében, például hajszárítóval.
- A felületre az adagoló ravaszt megnyomásával hordja fel a ragasztót.
- A ragasztott anyagokat a ragasztó felhordása után azonnal nyomja egymáshoz kb. 30 másodpercig.

- Ha az üzemi hőmérséklet csökken, akkor a gyújtó-láng automatikusan begyújtja a fő lángot, és a készülék ismét felmelegszik az üzemi hőmérsékletre.

Megjegyzés

- A ragasztó maradványokat és megfolyásokat egy éles késsel le lehet vágni (a ragasztó lehűlése után).

VII. A pisztoly lekapcsolása

- A munka befejezése után a gázadagoló szelepet (1. ábra, 6-os tétel) kapcsolja „0” állásba, és a pisztolyt biztonságos (gyerekeknek és háziállatoknak elérhetetlen) helyen hagyja kihűlni az állványra felállítva (lásd a 2. ábrát).

A GÁZZAL MŰKÖDTETETT PISZTOLYHOZ KAPCSOLÓDÓ FIGYELMEZTETÉSEK

- A készülék öngyújtókban használatos gázzal működtethető. Más típusú gázt a pisztolyba adagolni tilos és veszélyes!
- A készüléket nem használhatják olyan testi, értelmi, érzékszervi fogyatékos, vagy tapasztalatlan személyek (gyermeket is beleértve), akik nem képesek a készülék biztonságos használatára, kivéve azon eseteket, amikor a készüléket más felelős személy utasításai szerint és felügyelete mellett használják. A készülék nem játék, azzal gyerekek nem játszhatnak. Előfordulhat, hogy súlyosabb testi vagy szellemi fogyatékos személyek nem felelnek meg a jelen előírás követelményeinek. A felhasználó által végzett tisztítási és karbantartási műveleteket gyerekek nem végezhetik el. A pisztolyba gyerekek nem tölthetnek gázt.
- A készüléket csak olyan helyen használja, ahol biztosított a friss levegő beáramlása. A készülék szabadban is használható. Zárt helyen való használat esetén a kiáramló égéstermék légzési problémákat okozhatnak. Tartsa be a felhasználás országában érvényes vonatkozó előírásokat is. A ragasztórúd gőzei arra hajlamos egyének esetében szem és légúti irritációt okozhatnak. Ilyen esetben is fontos a helyiség megfelelő szellőztetése.
- Sérült vagy szivárgó készüléket ne használjon. A pisztolyban nincsenek olyan tömítések, amelyek a felhasználó is kicserélhet vagy ellenőrizhet (pl. gázszivárgás esetén). Tömítetlen, sérült, rosszul működő készüléket ne használjon. Rossz működés vagy tömítetlenség esetén vásároljon új ragasztóolvasztó pisztolyt.
- A készüléket csak vízszintes felületre helyezze le.
- A készüléket robbanás- és tűzveszélyes helyeken, illetve ilyen anyagok közelében használni tilos! A pisztoly töltése előtt a pisztolyt kapcsolja le és várja meg a pisztoly lehűlését. Ügyeljen arra, hogy a pisztoly forró részei ne érjenek gyúlékony anyagokhoz. A meleg készüléket legalább 30 cm-es távolságra helyezze le a gyúlékony anyagoktól.

- Amennyiben a gázzal működő pisztoly nem tömit (pl. gázszagot érez), akkor a készüléket azonnal vigye szabadba és keresse meg, majd szüntesse meg a szivárgás okát. A szivárgás ellenőrzését kizárólag csak szabadban hajtsa végre. A gázszivárgást nyílt lánggal keresni tilos! A szivárgás helyének a megkereséséhez használjon szappanos vizet. A készüléket vízbe mártani tilos. Ügyeljen arra, hogy víz ne kerüljön a készülékbe.

- A fogantyú kivételével a készülék egyéb részei erősen felmelegednek a használat közben. A pisztolyt munka közben csak markolatnál fogja meg. A kezét és más testrészeit tartsa távol az égéstermék elvezető nyílástól (1. ábra 2-es tétel), ellenkező esetben égési sérülést szenvedhet. Ne engedje, hogy a készülékhez gyerekek, vagy a készülék használatát nem ismerő személyek hozzáférjenek.

VIII. Tisztítás, karbantartás, szerviz

FIGYELMEZTETÉS!

- A tisztítás megkezdése előtt a ragasztóolvasztó pisztolyt biztonságos, gyerekeknek elérhetetlen helyen, és gyúlékony anyagoktól távol, hagyja teljesen lehűlni.
- A pisztolyt ne alakítsa át.

AZ OLVASZTOTT RAGASZTÓ KIMENET TISZTÍTÁSA

- A kimenet nem igényel különösebb tisztítást. Megfelelő használat esetén az adagoló fúvóka tisztításához csak fel kell melegíteni a pisztolyt az üzemi hőmérsékletre.
- Szükség esetén a pisztolyt melegítse fel üzemi hőmérsékletre, és a kimenetet egy megfelelő textíliával törölje meg. Munka közben használjon védőkesztyűt, ellenkező esetben égési sérüléseket szenvedhet.
- Ha szükséges, akkor a készüléket mosogatószeres vízbe mártott és jól kicsavart puha ruhával törölje meg. A készüléket vízbe meríteni tilos. Ügyeljen arra, hogy a víz ne kerüljön a készülékbe.
- A tisztításhoz szerves oldószert használni tilos, mert sérülést okozhat a pisztoly műanyag házán.
- Bármilyen sérülés vagy hiba esetén a pisztolyt szervizben javíttassa meg.
- A sérült alkatrészeket kizárólag csak eredeti alkatrészekkel szabad helyettesíteni.
- A töltőszepet szükség esetén kis ecsettel vagy ruhával tisztítsa meg.

GARANCIA ÉS GARANCIÁLIS FELTÉTELEK (TERMÉKHIBA FELELŐSSÉG)





- Ha a termék a garancia ideje alatt meghibásodik, akkor forduljon az eladó üzlethez, amely a javítást az Extol® márkaszerviznél rendeli meg. A termék garancia utáni javításait az Extol® márkaszervizeknél rendelje meg. A szervizek jegyzékét a honlapunkon találja meg (lásd az útmutató elején).
- A termékre az eladástól számított 2 év garanciát adunk (a vonatkozó törvény szerint). Amennyiben a vevő tájékoztatást kér a garanciális feltételekről (termékhiba felelősségről), akkor az eladó ezt az információt írásos formában köteles kiadni (a vonatkozó törvény szerint).

IX. Tárolás

- A lehűlt ragasztóolvasztó pisztolyt száraz helyen, gyerekektől elzárva, 35°C-nál alacsonyabb hőmérsékleten tárolja. A készüléket óvja a sugárzó hőtől, a közvetlen napsütéstől, nedvességtől és esőtől. Tároláshoz vegye figyelembe, hogy a tartályban tárolt gáz a magasabb hőmérséklet hatására növeli a tartály belső nyomását.

X. A szimbólumok jelentése



	
Butane	Gáz típusa. Öngyújtó gáz.
	Megfelel az EU idevonatkozó előírásainak.
	Az elektromos és elektronikus hulladékokról szóló 2012/19/EU számú európai irányelv, valamint az idevonatkozó nemzeti törvények szerint az ilyen hulladékok kijelölt gyűjtőhelyen kell leadni (üres gáztartállyal). A szelektált és elektromos hulladék gyűjtőhelyekről a polgármesteri hivatalban kaphat további információkat.
	A használatba vétel előtt olvassa el a használati útmutatót.
	Csak jól szellőztetett helyen használható.
	Figyelmeztetés! A fogantyú kivételével a pisztoly többi része forró lehet. Égési sérülés veszélye! A kezét és testrészeit tartsa távol a forró részekről az égéstermék kivezető nyílástól. A pisztolyt munka közben csak a markolatnál fogja meg.

Einleitung

Sehr geehrter Kunde,

wir danken für Ihr Vertrauen, das Sie der Marke Extol durch den Kauf dieses Produktes erwiesen haben. Das Produkt wurde gründlichen Tests der Zuverlässigkeit, Sicherheit und Qualität unterzogen, die durch Normen und Vorschriften der Europäischen Union vorgeschrieben sind.

Mit jeglichen Fragen wenden Sie sich bitte an unseren Kundendienst:

www.extol.eu **servis@madalbal.cz**

Hersteller: Madal Bal a. s., Průmyslová zóna Příluky 244, 76001 Zlín, Tschechische Republik

Datum der Herausgabe: 26. 9. 2019

I. Charakteristik – Verwendungszweck



Die Heißklebepistole Extol® Premium 8899007 ist zum Schmelzen und Auftragen von Schmelzklebstoff zwecks raschem Zusammenkleben von Papier, Korken, Holz, Leder, Textil, Kunststoff, Keramik usw. bestimmt. Der Hebel des mechanischen Vorschubs ermöglicht eine sanfte, kontinuierliche und genaue Dosierung des geschmolzenen Klebstoffs an den gewünschten Ort.

- ✓ Die Klebepistole wird mit Feuerzeuggas befüllt, das in jedem Tabakladen erhältlich ist.
- ✓ Die Pistole hat einen sehr gut gelösten Gasverbrauch (Gaseinsparung), wobei sie beim Einschalten erhitzt wird, und nach dem Erhitzen auf die gewünschte Temperatur erlischt die Flamme und es bleibt nur eine kleine Pilotflamme brennen, die bei Temperaturabfall wieder die Vorwärmflamme anzündet. Die Gasaufheizautomatik funktioniert ähnlich wie bei den elektrischen Heißklebepistolen.
- ✓ Die Pistole ist mit einem Füllventil der dritten Generation ausgestattet.
- ✓ Die Abwesenheit eines Speisekabels erhöht den Benutzungskomfort und die Bewegungsfreiheit.

II. Technische Daten

Bezeichnung des Modells/Bestell-Nr.	8899007
Durchmesser des Schmelzstabes	11,2 mm
Dosierkapazität des Klebstoffs	5 g/min
Brennstoff	Feuerzeuggas
Gasmenge in der Pistole	5 g (8 ml)
Betriebszeit je 1 Füllung	60-90 min (Durchschnitt 75 min)
Durchschnittlicher Gasverbrauch	3 g/h (41,62 W)
Arbeitstemperatur	~ 150°C
Erwärmungsdauer bis zur Arbeitstemperatur	ca. 1,5 min
Gewicht ohne Brennstoff	244 g
Max. Umgebungstemperatur für Betrieb und Lagerung	35°C
Abmessungen	175 × 35 × 156 mm

Die Betriebszeit der Pistole (Gasverbrauch) pro Füllung hängt von der Umgebungstemperatur ab. In kühlem Milieu wird der Gasverbrauch höher sein und die Betriebszeit pro Füllung kürzer.



WARNUNG

- **WICHTIG:** Lesen Sie sorgfältig diese Bedienungsanleitung, damit Sie sich mit dem Verbraucher, mit dessen Anwendung und Befüllung mit Gas bekannt machen. Wenn Sie das Produkt jemandem leihen oder es verkaufen, legen Sie auch diese Gebrauchsanleitung bei. Vermeiden Sie die Beschädigung dieser Anleitung.

III. Bestandteile und Bedienelemente

- 1) Klebstoffaustritt
- 2) Abgasaustritt
- 3) Schmelzklebpatrone
- 4) Handgriff
- 5) Füllventil des Pistolenmagazins zur Gasbefüllung
- 6) Steuerelement der Gaszuführung in die Pistole (zum An-/Abschalten)
- 7) Hebel zum Vorschub der Schmelzklebpatrone (Dosierung des geschmolzenen Klebstoffs)
- 8) Ständer
- 9) Zündtaste (des Feuerzeugs)
- 10) Schauloch der Anwesenheit der Flamme

IV. Auffüllen der Klebepistole mit Gas

SICHERHEITSAUWEISUNGEN ZUM BEFÜLLEN DER PISTOLE MIT GAS



WARNUNGEN

- Füllen Sie die Gaspistole mit Gas in einem gut belüfteten Raum mit genügendem

Frischlufzufuhr, vorzugsweise draußen außerhalb von jeglichen Zündquellen, wie offenes Feuer, Zündbrenner, Elektro- oder Gasheizung, elektrische Anzünder und ohne Anwesenheit anderer Personen. Rauchen Sie nicht beim Befüllen! Das Gas ist hoch brennbar und explosiv!

- Vor der Befüllung der Pistole mit Gas muss die Pistole abgeschaltet und abgekühlt sein.
- **Zum Füllen der Pistole darf nur Feuerzeuggas benutzt werden, das im Tabakladen erhältlich ist.**
- Benutzen Sie bei der Gasbefüllung eine Schutzbrille und genügend starke Lederhandschuhe. Bei der Gasbefüllung kommt es zum Entweichen von überschüssigem Flüssiggas, welches bei Hautkontakt die Haut verbrennen kann oder die Augen beschädigen kann beim Eindringen der Gasdämpfe in die Augen aufgrund der extremen Unterkühlung des Gases infolge der Verdunstung. Aufgrund der Gasausdehnung im Gasfüllbehälter kommt es zur Unterkühlung des Behälters, und es kann zur Hautverletzung infolge von lokaler Unterkühlung kommen – es ist nötig, Handschuhe zu benutzen.
- Führen Sie die Gasbefüllung außerhalb der Reichweite des Gesichts durch, damit es nicht zu einem eventuellen Eingriff des Gesichts durch das Flüssiggas kommt!

- **Richten Sie sich bei der Verwendung, Handhabung und Lagerung des Behälters mit Feuerzeuggas nach den Sicherheitsanweisungen, die am Gasbehälter aufgeführt sind.**



WARNUNG

- Führen Sie die Befüllung des Magazins der Pistole nur dann durch, wenn die Pistole abgekühlt und mit erloschener Flamme ist, sonst droht eine Gasentzündung. Nach der Benutzung der Pistole lassen Sie diese vor der nächsten Gasauffüllung gründlich abkühlen.

VORGEHENSWEISE BEI DER BEFÜLLUNG DER PISTOLE MIT GAS

1. Vergewissern Sie sich zuerst, dass das Steuerelement der Gaszuführung in die Pistole in Position „0“ geschaltet ist (siehe Abb. 2).
2. Drehen Sie die Pistole mit dem Füllventil nach oben und stecken Sie das Rohr des Feuerzeuggasbehälters auf das Füllventil des Magazins der Pistole, und drücken Sie den Gasbehälter dann in Pfeilrichtung laut Abb. 3a zur Pistole, damit kommt es zur Kompression des Füllventils und zum Befüllen des Magazins der Pistole mit Gas. **Führen Sie die Gasbefüllung nicht in umgekehrter Position der Pistole und des Gasbehälters durch, wie es in Abb. 3b aufgeführt ist.**

Anmerkung:

- Das Füllventil der Pistole ist mit keiner äußeren abnehmbaren Dichtung ausgestattet, die der Nutzer überprüfen könnte und im Fall einer Undichtheit auswechseln könnte.
3. Das Magazin der Pistole ist voll gefüllt, sobald aus dem Füllventil Flüssiggas austritt. Sobald dies geschieht, nehmen Sie den Füllbehälter mit Gas sofort ab und beenden Sie das Befüllen. Das Füllventil des Pistolenmagazins schließt sich automatisch selbsttätig nach der Abnahme des Gasbehälters vom Füllventil. Versuchen Sie nicht, mehr Gas nachzufüllen, es würde zu dessen Entweichen kommen, was zur Brandbildung führen kann.

Anmerkung:

- Sofern es nach dem Aufsetzen des Rohres des Gasbehälters auf das Füllventil der Pistole nicht zum Befüllen des Magazins mit Gas kommt, überprüfen Sie, ob das Rohr des Gasbehälters das Füllventil niederdrückt. Sofern es nicht zur Kompression des Füllventils kommt, setzen Sie auf den Gasbehälter einen geeigneten Rohradapter auf, der Lieferbestandteil des Behälters für Feuerzeuggas ist. Wenn es auch unter Anwendung eines anderen Rohradapters nicht zur Kompression des Füllventils kommt, überprüfen Sie, ob es zur Kompression des Füllventils kommt, wenn Sie es mit einer

Federspitze versuchen. Wenn es zu keiner Kompression kommt, ist das Füllventil defekt und Sie können die Pistole nicht verwenden.

4. Stellen Sie die Pistole nach dem Befüllen des Magazins mit Gas auf den Ständer laut Abb. 2 und warten Sie noch einige Minuten vor der Zündung der Flamme, damit es zur Stabilisierung des Gases im Pistolenmagazin kommt.

V. Zündung der Flamme und Vorbereitung zur Nutzung

1. Fassen Sie die Schmelzklebepistole am Griff.
2. Schalten Sie das Steuerelement der Gaszuführung in die Pistole (Abb. 1, Pos. 6) in die Position („-“) um. Nach dem Umschalten wird die Gasströmung in die Pistole hörbar.
3. Zünden Sie die Flamme durch Drücken der Taste des Feuerzeugs (Abb. 1, Pos. 9). Sofern es beim ersten Betätigen der Taste des Feuerzeugs nicht zur Zündung der Flamme kommt, wiederholen Sie die Vorgehensweise.

Nach der Zündung der Flamme kommt es zur Erwärmung der keramischen Elemente in der Pistole, und nach einer Weile wird im Schauloch (Abb. 1, Pos. 10) ein orangefarbenes Licht sichtbar.

4. Stellen Sie die Pistole auf den Ständer und lassen Sie die Pistole auf Betriebstemperatur aufheizen. Nach ca. 1,5 Minuten ist das Aufheizen beendet und in der Pistole wird nur eine kleine Pilotflamme sichtbar, die automatisch bei Temperaturabfall die Vorwärmflamme entzündet. Geben Sie die Pistole während des Aufheizens in keine andere Position als auf dem Ständer, nach dem Aufheizen kann man mit der Pistole in jeder beliebigen Position arbeiten.

5. Legen Sie in die Pistole eine Schmelzklebepatrone mit vorgeschriebenem Durchmesser ein (Abb. 1, Pos. 3), und drücken Sie, auch wiederholt, den Vorschubhebel (Abb. 1, Pos. 7), damit die Patrone in das Pistoleninnere gelangt und aus dem Klebstoffaustritt (Abb. 1, Pos. 1) der geschmolzene Klebstoff auszutreten beginnt.

HINWEIS

- Verwenden Sie nur Schmelzklebepatronen, die für diese Schmelzpistole bestimmt ist. Vergewissern Sie sich vorab, dass der Typ des benutzten Schmelzklebers geeignet ist zum Kleben des gegebenen Materials.
6. Stellen Sie in der Zeit zwischen den Klebezyklen oder bei längerer Pause die Schmelzpistole auf den Ständer ab.

VORBEREITUNG DER ZU KLEBENDEN OBERFLÄCHE

- Reinigen und entfetten Sie gründlich die Flächen, die Sie zusammenkleben möchten. Benutzen Sie zum Reinigen keine brennbaren Lösungsmittel. Beim Auftragen des heißen Klebstoffs könnten Reste des Lösungsmittels entflammen.
- Sichern Sie, dass die Oberflächen vor dem Auftragen des Klebstoffs trocken sind.
- Rauhen Sie glatte Oberflächen vor dem Kleben auf.

VI. Vorgehensweise beim Kleben

- Achten Sie darauf, dass die Umgebungstemperatur und die Temperatur der zu klebenden Materialien im Bereich von +5°C bis +45°C sind. Eine zu kühle Oberfläche führt zum sehr schnellen Erstarren des Klebstoffs und eine zu warme Oberfläche im Gegenteil zum Nichterstarren des Klebstoffs, womit es zu keiner guten Verbindung der Materialien kommt.
- Erwärmen Sie sanft vorher solche Materialien, die schnell abkühlen (z. B. Stahl), wegen besserer Haftfähigkeit, z. B. mit einem Haartrockner.
- Tragen Sie den geschmolzenen Klebstoff durch Druck auf den Vorschubhebel auf die Oberfläche.

- Drücken Sie die geklebten Teile nach dem Auftragen des Klebstoffs sofort für ca. 30 Sekunden zusammen.
- Bei Abfall der Arbeitstemperatur im Inneren der Pistole kommt es zum automatischen Aufwärmen der Pistole auf Arbeitstemperatur durch Entzünden der Flamme.

Anmerkung:

- Klebstoffreste lassen sich nach dem Abkühlen per Hand abziehen oder mittels eines scharfen Gegenstandes entfernen.

VII. Abschalten der Pistole

- Schalten Sie nach Beendigung der Arbeit das Steuerelement der Gaszuführung in die Pistole (Abb. 1, Pos. 6) in die Position „0“, und lassen Sie die Pistole an einem sicheren Ort außer Reichweite von Kindern und Tieren, auf dem Ständer (Abb. 2), auskühlen.

WARNUNGEN ZUR SICHEREN NUTZUNG DER GASPISTOLE

- Dieser Verbraucher wird nur mit Feuerzeuggas benutzt, betrieben. Der Versuch des Anschlusses anderer Gasflaschentypen oder die Verwendung eines anderen Gastyps kann gefährlich sein.
- Verhindern Sie die Benutzung des Gerätes von Personen (inkl. Kindern), denen die körperliche,

geistige oder mentale Unfähigkeit oder ungenügende Erfahrungen und Kenntnisse daran hindern, den Verbraucher ohne Aufsicht und Belehrung sicher zu nutzen. Kinder dürfen mit dem Verbraucher nicht spielen. Schwer behinderte Menschen könnten eventuell mit der Nutzung dieses Gerätes überfordert sein. Durch den Nutzer vorgeschriebene Reinigung und Wartung dürfen Kinder nicht durchführen. Treibstoff darf von Kindern nicht in die Pistole nachgefüllt werden.

- Benutzen Sie den Verbraucher nur draußen oder in einem gut belüfteten Raum, damit eine genügende Zuführung von Brennluft gesichert ist und damit verhindert wird, dass sich gefährlicher nicht verbrannter Brennstoff ansammelt, und dies im Einklang mit den Anforderungen der nationalen Legislative. Auch Dünste aus geschmolzenem Klebstoff können bei empfindlichen Personen Reizungen von Augen oder der Atemwege hervorrufen, deshalb ist es wichtig, für genügende Lüftung zu sorgen.
- Benutzen Sie keinen Verbraucher, der eine beschädigte oder abgenutzte Dichtung hat (Anmerkung: der Verbraucher ist nicht mit einer äußeren abnehmbaren Dichtung ausgestattet, die der Nutzer überprüfen bzw. im Fall einer Undichtheit austauschen könnte). Benutzen Sie keinen Verbraucher, der undicht ist, beschädigt ist oder der nicht korrekt arbeitet. Im Fall einer Undichtheit

oder Funktionsstörung organisieren Sie den Ersatz der Pistole gegen ein einwandfreies Stück.

- Der Verbraucher muss auf waagerechter Oberfläche betrieben werden.
- Der Verbraucher darf nicht in der Nähe von brennbaren Materialien und im Milieu mit Explosionsgefahr oder Brandgefahr benutzt werden. Vor dem Befüllen der Pistole mit Gas muss die Pistole abgeschaltet und abgekühlt sein. Sichern Sie, dass es zu keinem Kontakt der heißen Teile des Gerätes mit Wänden oder anderen Materialien kommt, die sich entzünden könnten. Halten Sie eine sichere Entfernung von mindestens 30 cm des abgelegten Gerätes von Oberflächen ein.
- Sofern Ihr Verbraucher nicht dicht ist (Gasgeruch), bringen Sie ihn sofort nach draußen, an einen Ort ohne Anwesenheit von offenem Feuer, mit guter Belüftung, wo die Leckage festgestellt werden kann. Wenn Sie eine Kontrolle der Leckage Ihres Verbrauchers durchführen wollen, tun Sie das im Außenbereich. Versuchen Sie nicht, eine Leckage mithilfe von offenem Feuer festzustellen, verwenden Sie eine Schaum bildende Lösung (z. B. Seifenwasser). Tauchen Sie die Pistole nicht in einen Behälter mit Wasser. Verhindern Sie das Eindringen von Wasser in das Gerät.
- Außer den Griffteilen der Pistole ist der restliche Teil des Gerätes sehr heiß. Hantieren Sie mit

der Pistole nur durch Halten an den Griffen. Halten Sie die Hände und andere Körperteile in genügender Entfernung vom Austritt der Abgase (Abb. 1, pos. 2), es besteht Verbrennungsgefahr. Verhindern Sie den Zutritt von Kleinkindern und nicht geschulten und nicht informierten Personen zum Verbraucher.

VIII. Reinigung, Wartung, Service

HINWEIS

- Lassen Sie die Heißklebepistole vor der Reinigung und Wartung gründlich auskühlen an einem sicheren Ort außer Reichweite von Kindern, wo kein Risiko von Brand oder Explosion besteht.
- Modifizieren Sie den Verbraucher auf keine Weise.

REINIGUNG DES AUSTRITTS DES GESCHMOLZENEN KLEBSTOFFS AUS DER SCHMELZPISTOLE

- Der Austritt des geschmolzenen Klebstoffs braucht keine besondere Wartung. Unter Bedingungen der korrekten Nutzung genügt zum Durchlässig machen der Düse die Erwärmung der Pistole auf die Betriebstemperatur.
- Im Bedarfsfall erwärmen Sie mäßig den Austritt des geschmolzenen Klebstoffs und wischen Sie ihn mit einem Lappen ab. Verwenden Sie

bei der Arbeit geeignete Handschuhe, um Verbrennungen der Bedienung zu vermeiden.

- Reinigen Sie im Bedarfsfall die Oberfläche der Pistole mit einem feuchten Lappen, eingetaucht in ein Reinigungsmittel. Tauchen Sie das Gerät nicht ins Wasser. Verhindern Sie das Eindringen von Wasser in das Gerät.
- Benutzen Sie zum Reinigen keine organischen Lösungsmittel, es könnte nämlich zur Beschädigung des Kunststoffkörpers der Pistole kommen.
- Sofern irgend eine Störung auftritt, organisieren Sie die Reparatur der Pistole.
- Benutzen Sie zum Austausch der beschädigten Teile ausschließlich Originalteile, die vom Hersteller geliefert werden.
- Im Fall einer Verstopfung oder Verunreinigung des Füllventils reinigen Sie es vorsichtig mit einem Pinsel oder einem Lappen.

GARANTIEFRIST UND -BEDINGUNGEN (RECHTE AUS FEHLEISTUNGEN)

- Wenden Sie sich im Bedarfsfall einer Garantiereparatur an den Händler, bei dem Sie das Produkt gekauft haben, der die Reparatur in einer autorisierten Werkstatt der Marke Extol® organisiert. Für eine Nachgarantiereparatur wenden Sie sich direkt an eine autorisierte Werkstatt

der Marke Extol® (Servicestellen finden Sie auf den Webseiten in der Einleitung der Anleitung).

- Auf das Produkt bezieht sich eine Garantie von 2 Jahren ab Verkaufsdatum laut Gesetz. Sofern es der Käufer verlangt, ist der Verkäufer verpflichtet, dem Käufer Garantiebedingungen (Rechte aus Fehlleistungen) in Schriftform laut Gesetz zu gewähren.

IX. Lagerung

- Lagern Sie die abgekühlte Schmelzpistole an einem trockenen Ort außer Reichweite von Kindern bei einer Temperatur bis 35°C. Schützen Sie sie vor direkter Sonneneinstrahlung, strahlenden Wärmequellen, Feuchtigkeit und Eindringen von Wasser. Bei der Lagerung der Heißklebepistole ist es wichtig, in Betracht zu ziehen, dass mit steigender Umgebungstemperatur auch der Gasdruck im Behälter der Pistole steigt.

X. Bedeutung der Kennzeichnung



Butan	Brennstoffart, Feuerzeuggas
	Entspricht den einschlägigen Anforderungen der EU.
	Laut Richtlinie (EU) 2012/19 darf keine unbrauchbare Elektroanlage in den Kommunalabfall geworfen werden, sondern sie muss zur ökologischen Entsorgung an der Sammelstelle für Elektroabfall abgegeben werden, und zwar ohne Gas im Magazin. Informationen über Sammelstellen von Elektrogeräten und den Bedingungen der Annahme erhalten Sie am Gemeindeamt oder beim Verkäufer.
	Lesen Sie vor der Anwendung die Gebrauchsanleitung.
	Nur in gut gelüfteten Räumen benutzen.
	Warnung! Außer den Griffteilen ist die Oberfläche der Pistole sehr heiß. Verbrennungsgefahr. Halten Sie Hände und Körperteile fern von den heißen Oberflächen und vom Austritt der Abgase. Hantieren Sie mit der Pistole durch Halten am Griffteil.

Introduction

Dear customer,

Thank you for the confidence you have shown in the Extol® brand by purchasing this product. This product has been tested for reliability, safety and quality according to the prescribed norms and regulations of the European Union.

Contact our customer and consulting centre for any questions at:

www.extol.eu **service@madalbal.cz**

Manufacturer: Madal Bal a. s., Průmyslová zóna Příluky 244, 76001 Zlín, Czech Republic

Date of issue: 26. 9. 2019

I. Description – purpose of use



The gas-powered hot melt glue gun Extol® Premium 8899007 is designed for melting and applying melted glue for the purpose of quickly gluing paper, cork, wood, leather, textiles, plastics, ceramics, etc. The mechanical extension lever enables smooth sensitive dosage of the melted glue on the required location.

- ✓ The hot melt glue gun is filled using cigarette lighter gas that is commonly available at tobacconist stores.
- ✓ The glue gun utilises a very good solution that reduces gas consumption, where after being turned on, the glue gun heats up and when it reaches the required temperature, the main flame turns off and only a small pilot flame remains lit that lights the heating flame when the temperature falls. The automatic gas heating mechanism functions similarly to electrical hot melt glue guns.
- ✓ The glue gun is equipped with a third-generation refilling valve.
- ✓ The absence of a power cord increases comfort during use and provides freedom of movement.

II. Technical specifications

Model/order number	8899007
Diameter of the melt glue stick	11.2 mm
Glue dosage capacity	5 g/min
Fuel	cigarette lighter gas
Glue gun gas capacity	5 g (8 ml)
Operating time per single refill	60-80 mins (average 75 mins)
Average gas consumption	3 g/h (41.62 W)
Operating temperature	~ 150°C
Heating up time to operating temperature	approx. 1.5 mins
Weight without fuel	244 g
Max. ambient temperature for operation and storage	35°C
Dimensions	175 × 35 × 156 mm

The operating time of the heat gun (gas consumption) per single tank depends on ambient temperature. In a cold ambient environment, gas consumption will be higher and the operating time per single tank shorter.

WARNING

- **IMPORTANT:** Carefully read this user's manual to acquaint yourself with the appliance, its use and how to refill the gas. If you lend or sell the product to somebody, include this user's manual with it. Prevent this user's manual from being damaged.

III. Parts and control elements

- 1 Glue outlet nozzle
- 2 Exhaust gases outlet
- 3 Hot melt glue stick
- 4 Handle
- 5) Glue gun gas tank refill valve
- 6) Gas inflow control mechanism (for turning on/off)
- 7) Melt glue stick extension lever (dosing of melted glue)
- 8) Stand
- 9) Ignition button
- 10) Flame presence verification window

IV. Filling the glue gun with gas

SAFETY INSTRUCTIONS FOR FILLING THE GLUE GUN WITH GAS

WARNINGS

- Fill the gas-powered glue gun with gas in a well ventilated room with a sufficient supply of fresh

air, preferably outdoors away from any ignition sources such as open flames, pilot burner, electric or gas heaters, electric cigarette lighters and without the presence of other people. Do not smoke when filling. Risk of fire or explosion! The gas is highly flammable and explosive!

- Before filling the glue gun with gas, the glue gun must be turned off and cooled down.
- **Only cigarette lighter gas, commonly sold in tobacco stores, may be used for filling the glue gun.**
- When filling with gas, use safety glasses and sufficiently thick leather gloves. When filling the glue gun with gas, excess gas will be released, which if it comes into contact with skin could result in burns or cause eye damage as a result of the extreme cooling effects of the gas resulting from its evaporation. Due to the expansion of gas in the refillable gas tank, the tank will be super-cooled and this could result in skin injury due to local supercooling - gloves must be worn.
- Refill the gas away from the face to prevent accidentally spraying the face with liquefied gas!
- **When using, handling and storing the cigarette lighter gas container, follow the safety instructions provided on the gas container.**

! WARNING

- Only refill the glue gun gas tank when the glue gun is cool and with the flame extinguished, otherwise there is a risk of gas igniting. After using the glue gun, allow it to thoroughly cool down before refilling it.

PROCEDURE FOR FILLING THE GLUE GUN WITH GAS

1. **First check that the gas inflow control mechanism is set to position „0“ (see fig. 2).**
2. Turn the glue gun upside down with the valve pointing upwards and insert the tube of the cigarette lighter gas container into the glue gun's gas tank refill valve and then push the gas container in the direction of the arrow as shown in fig. 3a towards the glue gun, which will compress the refill valve and the glue gun gas tank will be filled with gas. **Do not refill the gas in the opposite position of the glue gun and gas container as shown in fig. 3b.**

Note:

- The gas refill valve of the glue gun is not equipped with an external removable seal that the user can check or replace in the event of a leak.
3. The gas tank of the glue gun is completely filled with gas when liquefied gas starts escaping out of the gas refill valve. When this happens,

immediately remove the gas refill container and cease refilling the gas. The gas refill valve of the glue gun will automatically close itself when the gas container is removed from the gas refill valve. Do not attempt to fill the glue gun with more gas since it will leak out and could result in a fire!

Note:

- In the event that after inserting the gas container tube into the gas refill valve the gas tank of the glue gun is not being filled, check that the gas container tube is pushing down the gas refill valve. If the gas refill valve is not pushed down, place a suitable tube adapter on to the gas container, which comes with cigarette lighter gas containers. In the event that even after using a different tube adapter the gas refill valve is not pressed down, check that it is possible to push down the gas refill valve using the tip of a pen. If the gas refill valve cannot be pushed down, the gas refill valve is faulty and, therefore, do not use the glue gun.
4. After refilling the gas tank of the glue gun with gas, stand the glue gun on the stand as shown in fig. 2 and wait a few minutes before igniting the flame to ensure that the gas inside the gas tank of the glue gun has stabilised.

V. Igniting the flame and preparing for use

1. Hold the hot melt glue gun by the handle.
2. Set the gas inflow control mechanism (fig. 1, position 6) to position („-“). When set to this position the gas flow into the glue gun will be audible.
3. Press the ignition button (fig. 1, position 9) to light the flame. In the event that the flame does not ignite after pressing the ignition button once, repeat the ignition procedure.

After igniting the flame, the ceramic elements inside the glue gun will heat up, and as a result after a few moments a visible orange light will be seen in the verification window (fig. 1, position 10).

4. Place the glue gun in the stand and allow the glue gun to heat up to operating temperatures, which is indicated by the end of heating (after approx. 1.5 min.) and there will only be a small pilot flame inside the glue gun, which will automatically ignite the heating flame when the temperature falls. While it is heating up, do not place the glue gun in any other position than in the stand. After it heats up, it is possible to continue using the glue gun in any position.
5. Insert a melt glue stick of the prescribed diameter into the glue gun (fig. 1, position 3) and press, repeatedly if necessary, the extension

lever (fig. 1, position 7), so that the stick enters inside the glue gun and glue starts to flow out of the glue outlet nozzle (fig.1, position 1).

! ATTENTION

- Only insert the type of melt glue stick that is intended for the glue gun. Prior to use, check that the type of melt glue is suitable for gluing the given material
6. In the periods between gluing or during longer breaks, place the glue gun in the stand.

PREPARING THE GLUED SURFACE

- The surfaces that are to be glued together must first be thoroughly cleaned and degreased. Do not use flammable solvents for cleaning. When applying the hot melt glue, the remaining solvents could ignite.
- Ensure that the surfaces are dry prior to applying the glue.
- Roughen up smooth surfaces prior to gluing.

VI. Gluing procedure

- Ensure that the ambient temperature and the temperature of the glued materials is in the temperature range from +5 °C to +45 °C. A surface that is too cold results in very fast setting of

the glue and a surface that is too hot prevents the glue from setting, thus preventing quality joining of the materials.

- Materials that cool down quickly (e.g. steel) should be preheated, e.g. using a hair fan, to improve the adhesion of the glue.
- Apply the melted glue on to the surface by pressing on the extension lever.
- After applying the glue, immediately press the glued parts together for approx. 30 seconds.
- When the operating temperature inside the glue gun falls, the glue gun will be automatically heated to the operating temperature by the flame igniting.

Note:

- Glue remains can be peeled off using one's hand or removed using a sharp implement.

VII. Turning off the glue gun

- When you have finished working, set the gas inflow control mechanism (fig. 1, position 6) to position „0“ and allow the glue gun to cool down on the stand (fig. 2) in a safe location out of reach of children and animals.

SAFE USE WARNINGS FOR THE GAS-POWERED GLUE GUN

- This appliance is used exclusively with cigarette lighter gas. Attempting to connect other types of gas bottles or using a different type of gas may be hazardous.
- Prevent the appliance from being used by persons (including children) whose physical, sensory or mental disability or incapacity or insufficient experience or knowledge prevents them from safely using the power tool without supervision and instruction. Children must not play with the appliance. It is conceded that seriously handicapped persons may have needs outside the level of construction and design of the appliance. Cleaning and maintenance performed by the user may not be performed by children. Children must not refill the fuel into the glue gun.
- Only use the appliance in an outdoor environment or in a well-ventilated area to ensure a sufficient supply of combustion air and to prevent the dangerous accumulation of unburned fuel, in accordance with the requirements of national legislation. Likewise, fumes from the melted glue may cause eye and respiratory tract irritation to sensitive persons and therefore it is necessary to provide ventilation of the area in such a case.
- Do not use the appliance if it has damaged or worn out seals (note: the appliance is not equi-

pped with an external removable seal that the user can inspect or replace in the event of a leak). Do not use an appliance that is leaking, damaged or that is not working correctly. In the event of leaks or faulty working order, have the glue gun replaced with a faultless unit.

- The appliance must be operated on a horizontal surface.
- The appliance must not be used in the vicinity of flammable materials and in an environment where there is a risk of fire or explosion. Before filling the glue gun with gas, the glue gun must be turned off and cooled down. Ensure that contact of hot parts of the appliance with walls and other possibly flammable materials is prevented. Maintain a safe distance of the set-aside appliance of at least 30 cm from surfaces.
- In the event that your appliance leaks (gas odour), immediately take it outdoors, to a location without the presence of an open flame and with good ventilation, where this leak can be identified. If you wish to check your appliance for leaks, perform this check outdoors. Do not attempt to identify leaks using an open flame, use a foam-forming solution (e.g. soapsuds). Do not submerge the glue gun in a container filled with water. Prevent water from entering the device.
- Apart from the holding parts of the glue gun, the remaining parts of the appliance are very hot.

Only handle the glue gun holding it by the handle part. Keep hands and other parts of the body at a sufficient distance from exhaust gases (fig. 1, position 2), risk of burns. Prevent the access of small children and untrained and uninformed persons to the appliance.

VIII. Cleaning, maintenance, repairs

ATTENTION

- Before cleaning and carrying out maintenance on the glue gun, allow it to cool down thoroughly in a safe location out of children's reach, where there is no risk of a fire or explosion.
- Do not modify the appliance in any way.

CLEANING THE MELT GLUE OUTLET NOZZLE OF THE GLUE GUN

- The melt glue outlet nozzle does not require any special maintenance. When used correctly, to clear the nozzle, it is sufficient to heat the glue gun to its operating temperature.
- If necessary, slightly heat up the melt glue outlet nozzle of the glue gun and wipe it into a suitable textile. When working with the glue gun, wear suitable gloves to prevent the user from suffering burns.

- If necessary, clean the surface of the glue gun using a damp cloth dipped in a detergent solution. Do not submerge the appliance in water. Nevertheless, prevent water from entering the tool.
- Do not use organic solvents for cleaning as this would result in damage to the plastic body of the glue gun.
- In the event that any defect appears, have the glue gun repaired.
- For the replacement of damaged parts, use exclusively original parts supplied by the manufacturer.
- In the event of clogging or soiling of the gas refill valve, carefully clean it using a brush or textile.

WARRANTY PERIOD AND CONDITIONS (RIGHTS RELATING TO FAULTY PERFORMANCE)

- For warranty repairs, please contact the merchant from whom you purchased the product and they will organise repairs at an authorised service centre for the Extol® brand. For a post warranty repair, please contact the authorised service centre of the Extol® brand directly (you will find the repair locations at the website at the start of this user's manual).

- The product is covered by a 2-year guarantee from the date of sale according to law. If requested by the buyer, the seller is obliged to provide the buyer with the warranty conditions (rights relating to faulty performance) in written form according to law.

IX. Storage

- Store the cooled down glue gun in a dry location that is out of reach of children where temperatures do not exceed 35°. Protect it against direct sunlight, radiant heat sources, high humidity and ingress of water. When storing the hot melt glue gun, it is important to take into consideration that with an increasing ambient temperature the gas pressure inside the glue gun's gas tank rises.

X. Meanings of markings



Butane	Fuel type; cigarette lighter gas
CE	Meets respective EU requirements.
	According to Directive (EU) 2012/19, unusable electrical appliances must not be thrown out with communal waste, but rather handed over for ecological disposal at an electrical equipment collection point without gas in the gas tank. You can find information about electrical equipment collection points and collection conditions at your local town council office or at your vendor.
	Read the user's manual before use.
	Use only in well ventilated locations.

Warning! Apart from the handle part, the surface of the glue gun is very hot. Danger of burns. Keep hands and body parts away from hot surfaces and exhaust outlets. Handle the glue gun holding it by the handle part.