

**EXTOL®**  
PREMIUM

*IMPROVE YOUR DAY!*

8890603

**Elektrický rázový utahovák / CZ**

**Elektrický rázový uťahovač / SK**

**Elektromos ütvecsavarozó / HU**



CE

**Původní návod k použití**

**Preklad pôvodného návodu na použitie**

**Az eredeti használati utasítás fordítása**



## Úvod

Vážený zákazníku,

děkujeme za důvěru, kterou jste projevili značce Extol® zakoupením tohoto výrobku.

Výrobek byl podroben testům spolehlivosti, bezpečnosti a kvality předepsaných normami a předpisy Evropské unie.

S jakýmkoli dotazy se obraťte na naše zákaznické a poradenské centrum:

**www.extol.cz    info@madalbal.cz**  
**Tel.: +420 577 599 777**

**Výrobce:** Madal Bal a. s., Průmyslová zóna Příluky 244, 76001 Zlín, Česká republika

**Datum vydání:** 21. 5. 2020

## I. Technické údaje

Objednávací	8890603
Příkon	950 W
Napájecí napětí/frekvence	220-240 V~50 Hz
Maximální kroutící moment	500 Nm
Rozměr unášeče nástroje	1/2" (12,7 mm)
Max. průměr šroubu/matky	M22
Otáčky bez zatížení	2300 min <sup>-1</sup>
Hmotnost	3,3 kg
Hladina akustického tlaku L <sub>pA</sub>	84 dB(A); nejistota K=±3 dB(A)
Hladina akustického výkonu L <sub>WA</sub> <sup>1)</sup>	95 dB(A); nejistota K=±3 dB(A)
Hladina vibrací a <sub>h</sub> MAX <sup>2)</sup>	12,77 m/s <sup>2</sup> ; nejistota K=±1,5 m/s <sup>2</sup>
Krytí	IP20
Třída izolace	II

• Deklarovaná souhrnná hodnota vibrací a deklarovaná hodnota emise hluku se změřila v souladu se standardní zkušební metodou a smí se použít pro porovnání jednoho nářadí s jiným. Deklarovaná souhrnná hodnota vibrací a deklarovaná hodnota emise hluku se smí také použít k předběžnému stanovení expozice.

### ! VÝSTRAHA

- Emise vibrací a hluku během skutečného používání nářadí se může lišit od deklarovanych hodnot v závislosti na způsobu, jakým se nářadí používá, zejména jaký se opracovává druh obrobku.
- Je nutné určit bezpečnostní měření k ochraně obsluhující osoby, která jsou založena na zhodnocení expozice ve skutečných podmínkách používání (počítat se všemi částmi pracovního cyklu, jako je čas, po který je nářadí vypnuto a kdy běží naprázdno kromě času spuštění).
- Hladina akustického tlaku může přesáhnout hodnotu 85 dB(A), proto při práci používejte vhodnou ochranu sluchu.

## II. Charakteristika

Elektrický rázový utahovák Extol Premium® WR 500 je určen k utahování a povolování závitových spojů např. při opravách automobilů, při práci na ocelových konstrukcích apod. Rázový mechanismus utahováku umocňuje účinek síly motoru při dotahování či povolování. Utahovák umožňuje vykonávat rychlou a plynulou práci.

## III. Náhradní příslušenství

Položka	Objednávací číslo
Uhlíky	8890603C

## IV. Součásti a ovládací prvky

### Obr.1, Pozice-popis

1. Štítek s technickými údaji
2. Rukojeť
3. Přívodní kabel
4. Část provozního spínače pro otáčení unášeče doprava
5. Část provozního spínače pro otáčení unášeče doleva
6. Unášeč nástroje
7. Nástroj- ořech (není součástí příslušenství)

## V. Před uvedením do provozu

### ! UPOZORNĚNÍ

• Před použitím si přečtěte celý návod k použití a ponechte jej přiložený u výrobku, aby se s ním obsluha mohla seznámit. Pokud výrobek komukoli půjčujete nebo jej prodáváte, přiložte k němu i tento návod k použití. Zamezte poškození tohoto návodu.

• Před jakoukoli prací prováděnou na nářadí, včetně nasazení a sejmутí nástroje, odpojte utahovák od zdroje elektrického napětí.

### NASAZENÍ NÁSTROJE

Nástroj požadované velikosti nasad'te na unášeč.

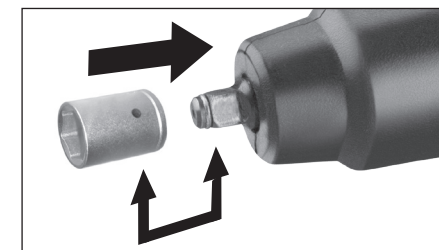

Obr. 2

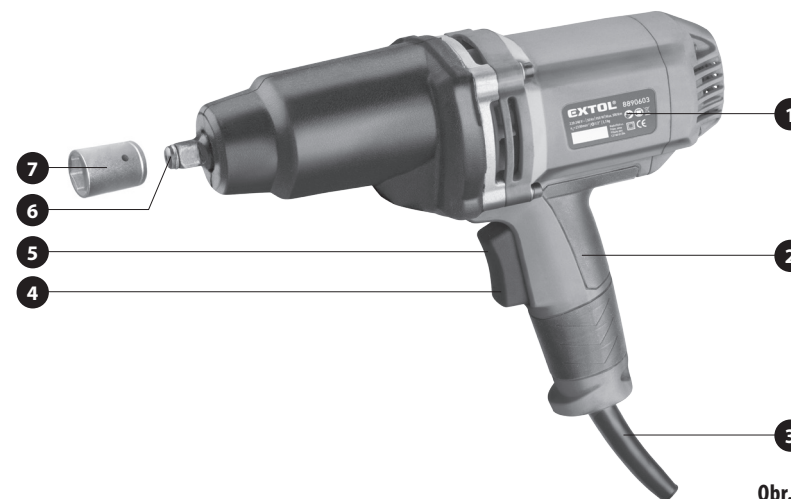

Obr. 1

## VI. Zapnutí-vypnutí/volba směru otáčení

### ⚠ UPOZORNĚNÍ

- Před připojením koncovky přívodního kabelu do zásuvky el. napětí zkontrolujte, zda hodnota napětí v zásuvce odpovídá údajům uvedeným na technickém štítku přístroje (Obr.1, pozice 1).

### ZAPNUTÍ-VOLBA SMĚRU OTÁČENÍ

1. Koncovku přívodního kabelu zasuňte do zásuvky el. napětí.
2. Uťahovák uveďte do chodu stisknutím provozního spínače (Obr.1, pozice 4,5).
  - Pro otáčení unášeče doprava stiskněte část provozního spínače označenou písmenem F, viz. Obr. 3
  - Pro otáčení unášeče doleva stiskněte část provozního spínače označenou písmenem R, viz. Obr. 3

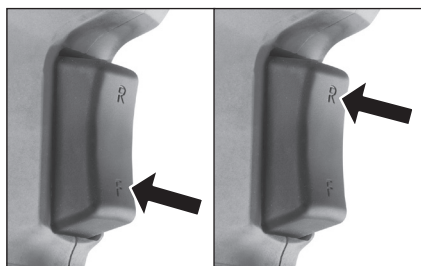

Obr. 3

### VYPNUTÍ

Uťahovák vypněte uvolněním provozního spínače.

## VII. Provoz

1. Nástroj nasazený na uťahovák nasadte na šroub či matku tak, aby došlo k jejich správnému zasunutí do nástroje.
2. Uťahovák uveďte do chodu stisknutím příslušné části provozního spínače (Obr.1, pozice 4,5) podle požadovaného směru otáčení nástroje.

### Poznámka:

Při teplotě pod nulou nechte uťahovák běžet bez zatížení po dobu asi 3 minuty, aby došlo k zahřátí maziva, a tím ke zlepšení jeho mazacích vlastností.

- Pracovní činnost uťahováku lze rozdělit na režim šroubování a režim uťahování.

Jakmile nastane fáze dotahování šroubového spoje (větší zatížení motoru), přejde uťahovák z režimu šroubování do režimu uťahování, při kterém rázový mechanismus umocňuje kroutící moment pravidelnými údery. Při povolování šroubových spojů jdou tyto pracovní režimy v opačném sledu.

Po dosažení jmenovitého zatížení dojde k vyřazení rázového mechanismu z činnosti.

- Kroutící moment je závislý na době rázů.

Maximální kroutící moment je výsledkem součtu jednotlivých dílčích, pomocí rázů dosažených kroutících momentů.

Maximálního kroutícího momentu je dosaženo po době úderů 3-5 sekund, pak se kroutící moment zvyšuje už jen minimálně.

### UPOZORNĚNÍ

Po překročení doby úderů 5 sekund dochází k významnému zahřívání převodovky, vyšší spotřebě maziva a vyššímu opotřebování dílů rázového mechanismu uťahováku!

- Potřebnou dobu úderů pro dosažení požadovaného kroutícího momentu zjistíte kontrolou aktuálně dosažených hodnot momentu za daný čas. Hodnotu dosaženého kroutícího momentu zjistíte momentovým klíčem.

### BEZPEČNOSTNÍ POKYNY K POUŽÍVÁNÍ UTAHOVÁKU

#### ⚠ UPOZORNĚNÍ

- Uťahovák nasazujte na šroub či matku jen pokud se unášeč neotáčí. Jinak uťahovák může sklouznout.
- Vždy dbejte na to, aby hlava šroubu či matka byla dobře usazená v nástroji. Špatně nasazený nástroj na hlavě šroubu či matce může během práce sklouznout, což může způsobit náhlou ztrátu kontroly nad uťahovákem.
- Z bezpečnostních důvodů obrobek vždy zajistěte.
- Při práci držte uťahovák pevně za rukojeť, neboť během uťahování či povolování může dojít ke vzniku vysokých reakčních momentů.
- Pro utlumení vibrací doporučujeme při práci používat silnější rukavice.

- Před odložením uťahováku vyčkejte, až se unášeč nástroje zastaví.
- Nikdy uťahovák nepřenášejte, je-li v chodu. Vyčkejte, až se unášeč přestane otáčet. Udržujte napájecí kabel a ruku v dostatečné vzdálenosti od pracovního místa.
- Při provádění činnosti, kde se upevňovací prvek může dotknout skrytého vedení nebo svého vlastního přívodu, držte elektromechanické nářadí za izolované úchopové povrchy. Dotyk upevňovacího prvku se „živým“ vodičem může způsobit, že se neizolované části elektromechanického nářadí stanou „živými“ a mohou vést k úrazu uživatele elektrickým proudem.
- Při práci s uťahovákem uťahovák držte za izolované úchopové části, neboť může dojít k zasažení a poškození vlastního napájecího kabelu, což může přivést životu nebezpečné napětí na kovové části uťahováku.
- Zamezte používání nářadí dětmi, fyzicky a mentálně nezpůsobilými osobami, nepoučenými osobami či osobami s nedostatkem zkušeností a znalostí. Ani vy sami tak nečinite. Zajistěte, aby si děti s přístrojem nehrály.

## VIII. Čištění a údržba

### ⚠ UPOZORNĚNÍ

- Před jakoukoli činností prováděnou na uťahovák odpojte přívodní kabel ze zásuvky el. proudu.
- Uťahovák udržujte čistý, zvláště větrací otvory motoru, aby bylo zajištěno dostatečné chlazení motoru proudem vzduchu.
- Uťahovák očistěte vlhkým hadříkem namočeným v mýdlovém roztoku. Zamezte však vniknutí vody do přístroje
- Nikdy k čištění nepoužívejte organická rozpouštědla (např. aceton), došlo by k poškození plastového krytu uťahováku.
- Nikdy uťahovák neupravujte a nepoužívejte pro jiný účel použití.
- V případě potřeby záruční opravy se obraťte na prodejce, u kterého jste výrobek zakoupili, který zajistí opravu v autorizovaném servisu značky Extol®. Pro pozáruční opravu se obraťte přímo na autorizovaný servis značky Extol® (servisní místa naleznete na webových stránkách v úvodu návodu).

### ŠROVNÁVACÍ TABULKA MAXIMÁLNÍCH HODNOT KROUTÍCÍCH MOMENTŮ

Velikost šroubu/matky	Standardní šrouby											Vysokopevnostní šrouby
	Třídy pevnosti podle DIN 267											
	3,6	4,6	5,6	4,8	6,6	5,8	6,8	6,9	8,8	10,9	12,9	
M6	2,71	3,61	4,52	4,8	5,42	6,02	7,22	8,13	9,7	13,6	16,2	
M8	6,57	8,7	11	11,6	13,1	14,6	17,5	19,7	23	33	39	
M10	13	17,5	22	23	26	29	35	39	47	65	78	
M12	22,6	30	37,6	40	45	50	60	67	80	113	135	
M14	36	48	60	65	72	79	95	107	130	180	215	
M16	55	73	92	98	110	122	147	165	196	275	330	
M18	75	101	126	135	151	168	202	227	270	380	450	
M20	107	143	178	190	214	238	286	320	385	540	635	
M22	145	190	240	255	320	290	385	510	715	855	1010	
M24	185	245	310	325	410	370	490	650	910	1100	1290	
M27	275	365	455	480	605	445	725	960	1345	1615	1900	
M30	370	495	615	650	820	740	990	1300	1830	2200	2600	

- Pokud je během používání utahováku patrné jiskření, nebo je-li jeho chod nepravdivý, nechte v autorizovaném servisu značky Extol® zkontrolovat opotřebení uhlíkových kartáčů (servisní místa naleznete na webových stránkách v úvodu návodu nebo u prodejce). Kontrolu a výměnu uhlíků neprovádějte sami, neboť je nutný zásah do elektrické části přístroje. Uhlíky je nutné vyměnit originálními kusy výrobce pro daný model nářadí, nejlépe oba současně.

## IX. Odkaz na technický štítek a symboly

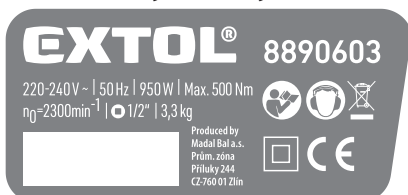

	Před použitím si přečtěte návod k použití
	Odpovídá požadavkům EU
	Používejte ochranu sluchu
	Dvojitá izolace
	Symbol elektroodpadu. Výrobek nevyhazujte do směsného odpadu, ale odevzdejte k ekologické likvidaci
Na štítku utahováku je uvedeno sériové číslo zahrnující rok, měsíc výroby a pořadové číslo výrobku nebo série.	

## X. Obecné bezpečnostní pokyny pro elektrické nářadí

### ⚠ VÝSTRAHA!

Je nutno přečíst všechny bezpečnostní pokyny, návod k používání, obrázky a předpisy dodané s tímto nářadím. Nedodržení veškerých následujících pokynů může vést k úrazu elektrickým proudem, ke vzniku požáru a/nebo k vážnému zranění osob.

**Veškeré pokyny a návod k používání se musí uschovat, aby bylo možné do nich později nahlédnout. Výrazem „elektrické nářadí“ ve všech dále uvedených**

výstražných pokynech je myšleno elektrické nářadí napájené (pohyblivým přívodem) ze sítě, nebo elektrické nářadí napájené z baterií (bez pohyblivého přívodu).

### 1) BEZPEČNOST PRACOVNÍHO PROSTŘEDÍ

- Pracoviště je nutné udržovat v čistotě a dobře osvětlené. Nepořádek a tmavé prostory bývají příčinou nehod.**
- Elektrické nářadí se nesmí používat v prostředí s nebezpečím výbuchu, kde se vyskytují hořlavé kapaliny, plyny nebo prach. V elektrickém nářadí vznikají jiskry, které mohou zapálit prach nebo výpary.**
- Při používání elektrického nářadí je nutno zamezit přístupu dětí a dalších osob. Bude-li obsluha vyřušována, může ztratit kontrolu nad prováděnou činností.**

### 2) ELEKTRICKÁ BEZPEČNOST

- Vidlice pohyblivého přívodu elektrického nářadí musí odpovídat síťové zásuvce. Vidlice se nesmí nikdy jakýmkoliv způsobem upravovat. S nářadím, které má ochranné spojení se zemí, se nesmí používat žádné zásuvkové adaptéry. Vidlice, které nejsou znehodnoceny úpravami, a odpovídající zásuvky omezí nebezpečí úrazu elektrickým proudem.**
- Obsluha se nesmí tělem dotýkat uzemněných předmětů, jako např. potrubí, tělesa ústředního topení, sporáky a chladničky. Nebezpečí úrazu elektrickým proudem je větší, je-li vaše tělo spojeno se zemí.**
- Elektrické nářadí se nesmí vystavovat dešti, vlhku nebo moku. Vnikne-li do elektrického nářadí voda, zvyšuje se nebezpečí úrazu elektrickým proudem.**
- Pohyblivý přívod se nesmí používat k jiným účelům. Elektrické nářadí se nesmí nosit nebo tahat za přívod, ani se nesmí tahem za přívod odpojovat vidlice ze zásuvky. Přívod je nutné chránit před horkem, masnotou, ostrými hranami nebo pohyblivými částmi. Poškozené nebo zamotané přívody zvyšují nebezpečí úrazu elektrickým proudem.**
- Je-li elektrické nářadí používáno venku, musí se použít prodlužovací přívod vhodný pro venkovní použití. Používání prodlužovacího přívodu pro venkovní použití omezuje nebezpečí úrazu elektrickým proudem.**
- Používá-li se elektrické nářadí ve vlhkých prostorech, je nutné používat napájení chráněné proudovým chráničem (RCD). Používání RCD omezuje nebezpečí úrazu elektrickým proudem. Pojem „proudový chránič (RCD)“ může být nahrazen pojmem „hlavní jistič obvodu (GFCI)“ nebo „jistič unikajícího proudu (ELCB)“.**

### 3) BEZPEČNOST OSOB

- Při používání elektrického nářadí musí být obsluha pozorná, musí se věnovat tomu, co právě dělá, a musí se soustředit a střízlivě uvažovat. Elektrické nářadí se nesmí používat, je-li obsluha unavena nebo pod vlivem drog, alkoholu nebo léků. Chvilková nepozornost při používání elektrického nářadí může vést k vážnému poranění osob.**
  - Používat osobní ochranné pracovní prostředky. Vždy používat ochranu očí. Ochranné pomůcky jako např. respirátor, bezpečnostní obuv s protiskluzovou úpravou, tvrdá pokrývka hlavy nebo ochrana sluchu, používané v souladu s podmínkami práce, snižují nebezpečí poranění osob.**
  - Je nutno vyvarovat se neúmyslnému spuštění stroje. Je nutno se ujistit, že je spínač před zapojením vidlice do zásuvky a/nebo při připojování bateriové soupravy, zvedáním či přenašením nářadí v poloze vypnuto. Přenášení nářadí s prstem na spínači nebo zapojování vidlice nářadí se zapnutým spínačem může být příčinou nehod.**
  - Před zapnutím nářadí je nutno odstranit všechny seřizovací nástroje nebo klíče. Seřizovací nástroj nebo klíč, který zůstane připevněn k otáčející se části elektrického nářadí, může být příčinou poranění osob.**
  - Obsluha musí pracovat jen tam, kam bezpečně dosáhne. Obsluha musí vždy udržovat stabilní postoj a rovnováhu. To umožní lepší kontrolu nad elektrickým nářadím v nepředvídaných situacích.**
  - Oblékat se vhodným způsobem. Nenosit volné oděvy ani šperky. Obsluha musí dbát, aby měla vlasy a oděv dostatečně daleko od pohyblivých částí. Volné oděvy, šperky a dlouhé vlasy mohou být zachyceny pohyblivými částmi.**
  - Jsou-li k dispozici prostředky pro připojení zařízení k odsávání a sběru prachu, je nutno zajistit, aby se taková zařízení připojila a správně používala. Použití těchto zařízení může omezit nebezpečí způsobená vznikajícím prachem.**
  - Obsluha nesmí dopustit, aby se kvůli rutině, která vychází z častého používání nářadí, stala samolibou, a začala ignorovat zásady bezpečnosti nářadí. Neopatrná činnost může ve zlomku vteřiny způsobit závažné poranění.**
- ### 4) POUŽÍVÁNÍ A ÚDRŽBA ELEKTRICKÉHO NÁŘADÍ
- Elektrické nářadí se nesmí přetěžovat. Je nutné používat správné elektrické nářadí, které je určeno pro prováděnou práci. Správné elektrické nářadí bude lépe a bezpečněji vykonávat práci, pro kterou bylo konstruováno.**

- Nesmí se používat elektrické nářadí, které nelze zapnout a vypnout spínačem. Jakékoliv elektrické nářadí, které nelze ovládat spínačem, je nebezpečné a musí být opraveno.**
  - Před jakýmkoliv seřizováním, výměnou příslušenství nebo před uskladněním elektrického nářadí je nutno vytáhnout vidlici ze síťové zásuvky a/nebo odejmout bateriovou soupravu z elektrického nářadí, je-li odnímatelná. Tato preventivní bezpečnostní opatření omezují nebezpečí nahodilého spuštění elektrického nářadí.**
  - Nepoužívané elektrické nářadí je nutno skladovat mimo dosah dětí a nesmí se dovolit osobám, které nebyly seznámeny s elektrickým nářadím nebo s těmito pokyny, aby nářadí používaly. Elektrické nářadí je v rukou nezkušených uživatelů nebezpečné.**
  - Elektrické nářadí a příslušenství je nutno udržovat. Je třeba kontrolovat seřízení pohyblivých se částí a jejich pohyblivost, soustředit se na praskliny, zlomené součásti a jakékoliv další okolnosti, které mohou ohrozit funkci elektrického nářadí. Je-li nářadí poškozeno, před dalším použitím je nutno zajistit jeho opravu. Mnoho nehod je způsobeno nedostatečně udržovaným elektrickým nářadím.**
  - Řezací nástroje je nutno udržovat ostré a čisté. Správně udržované a naostřené řezací nástroje s menší pravděpodobností zachytí za materiál nebo se zablokují a práce s nimi se snáze kontroluje.**
  - Elektrické nářadí, příslušenství, pracovní nástroje atd. je nutno používat v souladu s těmito pokyny a takovým způsobem, jaký byl předepsán pro konkrétní elektrické nářadí, a to s ohledem na dané podmínky práce a druh prováděné práce. Používání elektrického nářadí k provádění jiných činností, než pro jaké bylo určeno, může vést k nebezpečným situacím.**
  - Rukojeti a úchopové povrchy je nutno udržovat suché, čisté a bez masnot. Kluzké rukojeti a úchopové povrchy neumožňují v neočekávaných situacích bezpečné držení a kontrolu nářadí.**
- ### 5) SERVIS
- Opravy elektrického nářadí je nutno svěřovat kvalifikované osobě, která bude používat identické náhradní díly. Tímto způsobem bude zajištěna stejná úroveň bezpečnosti elektrického nářadí jako před opravou.**

## XI. Skladování

Očištěný přístroj skladujte na suchém místě mimo dosah dětí s teplotami do 45°. Nářadí chraňte před přímým slunečním zářením a sálavými zdroji tepla.



## XII. Likvidace odpadu



o těchto místech obdržíte na obecním úřadu.

Výrobek obsahuje elektrické/elektronické součásti, které jsou nebezpečným odpadem. Podle evropské směrnice 2012/19 EU se elektrická a elektronická zařízení nesmějí vyhazovat do směsného odpadu, ale je nezbytné je odevzdat k ekologické likvidaci na k tomu určená sběrná místa. Informace

## XIII. Záruční lhůta a podmínky (práva z vadného plnění)

- Požádá-li o to kupující, je prodávající povinen kupujícímu poskytnout záruční podmínky (práva z vadného plnění) v písemné formě dle zákona.

### ZÁRUČNÍ A POZÁRUČNÍ SERVIS

Pro uplatnění práva na záruční opravu zboží se obraťte na obchodníka, u kterého jste zboží zakoupili.

Pro pozáruční opravu se můžete také obrátit na náš autorizovaný servis.

Nejbližší servisní místa naleznete na [www.extol.cz](http://www.extol.cz).

V případě dotazů Vám poradíme na servisní lince **222 745 130**.

## EU Prohlášení o shodě

Předmět prohlášení-model, identifikace výrobku:

Extol® Premium 8890603

Elektrický rázový utahovák

Výrobce: Madal Bal a.s. • Bartošova 40/3, CZ-760 01 Zlín • IČO: 49433717

prohlašuje,  
že výše popsáný předmět prohlášení  
je ve shodě s příslušnými harmonizačními právními předpisy Evropské unie:  
2006/42 ES; (EU) 2011/65; (EU) 2014/30;  
Toto prohlášení se vydává na výhradní odpovědnost výrobce.

Harmonizované normy (včetně jejich pozměňujících příloh, pokud existují),  
které byly použity k posouzení shody a na jejichž základě se shoda prohlašuje:

EN 62841-1:2015, EN 62841-2-2:2014 (2006/42 ES); EN 55014-1:2006 do 28.4.2020/ poté EN 55014-1:2017;  
EN 55014-2:2015; EN 61000-3-2:2014; EN 61000-3-3:2013 ((EU) 2014/30) 50581:2012 ((EU) 2011/65)

Kompletaci technické dokumentace 2006/42 ES provedl Martin Šenkýř.  
Technická dokumentace 2006/42 ES je k dispozici na adrese společnosti Madal Bal, a.s.

Místo a datum vydání EU prohlášení o shodě: Zlín 5.4. 2019

Jménem společnosti Madal Bal, a.s.:

Martin Šenkýř  
člen představenstva společnosti

## Úvod

Vážený zákazník,

ďakujeme za důvěru, kterou ste prejavili značke Extol® zakúpením tohoto výrobku. Výrobek bol podrobený testom spoľahlivosti, bezpečnosti a kvality predpísaným normami a predpismi Európskej únie.

S akýmkoľvek otázkami sa obráťte na naše zákaznícke a poradenské centrum:

[www.extol.sk](http://www.extol.sk)

Fax: +421 2 212 920 91 Tel.: +421 2 212 920 70

Distribútor pre Slovenskú republiku: Madal Bal s.r.o., Pod gaštanmi 4F, 821 07 Bratislava

Výrobca: Madal Bal a. s., Průmyslová zóna Příluky 244, 76001 Zlín, Česká republika

Dátum vydania: 21. 5. 2020

## I. Technické údaje

Objednávacie číslo	8890603
Príkon	950 W
Napájacie napätie/frekvencia	220 -240 V~50 Hz
Maximálny krútiaci moment	500 Nm
Rozmer unášača nástroja	1/2" (12,7 mm)
Max. priemer skrutky/matky	M22
Otáčky bez zaťaženia	2300 min <sup>-1</sup>
Hmotnosť	3,3 kg
Hladina akustického tlaku L <sub>pA</sub>	84 dB(A); odchýlka K=±3 dB(A)
Hladina akustického výkonu L <sub>WA</sub> <sup>1)</sup>	95 dB(A); odchýlka K=±3 dB(A)
Hladina vibrácií a <sub>h</sub> MAX <sup>2)</sup>	12,77 m/s <sup>2</sup> ; odchýlka K=±1,5 m/s <sup>2</sup>
Krytie	IP20
Trieda izolácie	II

- Deklarovaná súhrnná hodnota vibrácií a deklarovaná hodnota emisie hluku sa zmerala v súlade so štandardnou skúšobnou metódou a smie sa použiť na porovnanie jedného náradia s iným. Deklarovaná súhrnná hodnota vibrácií a deklarovaná hodnota emisie hluku sa smie tiež použiť na predbežné stanovenie expozície.

### ⚠ VÝSTRAHA

- Emisia vibrácií a hluku počas skutočného používania náradia sa môže líšiť od deklarovaných hodnôt v závislosti od spôsobu, akým sa náradie používa, najmä aký sa opracováva druh obrobku.
- Je nutné určiť bezpečnostné merania na ochranu obsluhujúcej osoby, ktoré sú založené na zhodnotení expozície v skutočných podmienkach používania (počítať so všetkými časťami pracovného cyklu, ako je čas, keď je náradie vypnuté a keď beží naprázdno, okrem času spustenia).
- Hladina akustického výkonu môže presiahnuť hodnotu 85 dB(A), preto pri práci používajte vhodnú certifikovanú ochranu sluchu s dostatočnou úrovňou ochrany.

## II. Charakteristika

Elektrický rázový ťahovač Extol Premium® WR 500 je určený na ťahovanie a povolovanie závitových spojov napr. pri opravách automobilov, pri práci na oceľových konštrukciách a pod. Rázový mechanizmus ťahovača umocňuje účinok sily motora pri dotahovaní či povolovaní. Ťahovač umožňuje vykonávať rýchlu a plynulú prácu.

## III. Náhradné príslušenstvo

Položka	Objednávacie číslo
Uhlíky	8890603C

## IV. Súčasti a ovládacie prvky

### Obr.1. Pozícia-popis

1. Štítok s technickými údajmi
2. Rukoväť
3. Prívodný kábel
4. Časť prevádzkového spínača pre otáčanie unášača doprava
5. Časť prevádzkového spínača pre otáčanie unášača doľava
6. Unášač nástroja
7. Nástroj-orech (nie je súčasťou príslušenstva)



Obr. 1

## V. Pred uvedením do chodu

### ! UPOZORNENIE

- Pred použitím si prečítajte celý návod na použitie a nechajte ho priložený u výrobku, aby sa s ním obsluhujúci mohol zoznámiť. Ak výrobok niekomu požičiavate alebo predávate, priložte k nemu aj tento návod na použitie. Nedovoľte, aby sa tento návod znehodnotil.
- Pred akoukoľvek prácou vykonávanou na náradí, vrátane nasadenia a vybratia nástroja, odpojte ťahovač od zdroja elektrického napätia.

### NASADENIE NÁSTROJA

Nástroj požadovanej veľkosti nasadte na unášač.

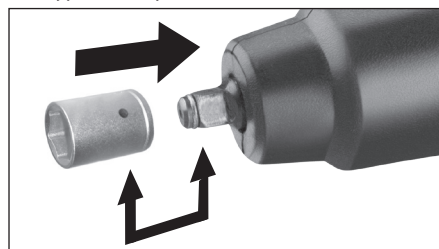

Obr. 2

## VI. Zapnutie-vypnutie/voľba smeru otáčania

### UPOZORNENIE

- Pred pripojením koncovky prívodného kábla do zásuvky s el. napätím skontrolujte, či hodnota napätia v zásuvke zodpovedá hodnote uvedenej na štítku prístroja (Obr.1, pozícia 1).

### ZAPNUTIE-VOĽBA SMERU OTÁČANIA

1. Koncovku prívodného kábla zasuňte do zásuvky el. napätia.
2. Ťahovač uveďte do chodu stlačením prevádzkového spínača (obr. 1, pozícia 4,5).
  - Pre otáčanie unášača doprava stlačte časť prevádzkového spínača označenú písmenom F, vid' Obr. 3
  - Pre otáčanie unášača doľava stlačte časť prevádzkového spínača označenú písmenom R, vid' Obr. 3

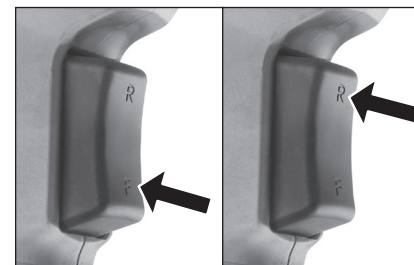

Obr. 3

### VYPNUTIE

Ťahovač vypnite uvoľnením prevádzkového spínača.

## VII. Prevádzka

1. Nástroj nasadený na ťahovači nasadte na skrutku či maticu tak, aby došlo k ich správne zasunutiu do nástroja.
2. Ťahovač uveďte do chodu stlačením príslušnej časti prevádzkového spínača (obr. 1, pozícia 4,5) podľa požadovaného smeru otáčania nástroja.

### Poznámka:

Pri teplote pod nulou nechajte ťahovač bežať bez zaťaženia na dobu asi 3 minúty, aby došlo k zahriatiu maziva, a tým k zlepšeniu jeho mazacích vlastností.

- Pracovnú činnosť ťahovača je možné rozdeliť na režim skrútkovania a režim ťahovania.

Akonáhle nastane fáza dotahovania skrútkového spoja (väčšie zaťaženie motora), prejde ťahovač z režimu skrútkovania do režimu ťahovania, pri ktorom rázový mechanizmus umocňuje krútiaci moment pravidelnými údermi.

Pri povolovaní skrútkových spojov idú tieto pracovné režimy v opačnom slede.

Po dosiahnutí menovitého zaťaženia dôjde k vyradeniu rázového mechanizmu z činnosti.

- Krútiaci moment je závislý od doby rázov.

Maximálny krútiaci moment je výsledkom súčtu jednotlivých čiastkových, pomocou rázov dosiahnutých krútiacich momentov.

Maximálny krútiaci moment sa dosiahne po dobu úderov 3-5 sekúnd, potom sa krútiaci moment zvyšuje už len minimálne.

### ! UPOZORNENIE

Po prekročení doby úderov 5 sekúnd dochádza k významnému zahrievaniu prevodovky, vyššej spotrebe maziva a vyššiemu opotrebovaniu dielov rázového mechanizmu ťahovača!

- Potrebnú dobu úderov pre dosiahnutie požadovaného krútiaceho momentu zistíte kontrolou aktuálne dosiahnutých hodnôt momentu za daný čas. Hodnotu dosiahnutého krútiaceho momentu zistíte momentovým kľúčom.

### BEZPEČNOSTNÉ POKYNY K POUŽÍVANIU ŤAHOVAČA

### ! UPOZORNENIE

- Ťahovač nasadzujte na skrutku či maticu len pokiaľ sa unášač neotáča. Inak ťahovač môže sklznuť.
- Vždy dbajte na to, aby hlava skrutky či matice boli dobre usadené v nástroji. Zle nasadený nástroj na hlave skrutky či matice môže pri práci sklznuť, čo môže spôsobiť náhlu stratu kontroly nad ťahovačom.
- Z bezpečnostných dôvodov obrobok vždy zaistite.
- Pri práci držte ťahovač pevne za rukoväť, lebo pri ťahovaní či povolovaní môže dôjsť k vzniku vysokých reakčných momentov.
- Pred odložením ťahovača počkajte, kým sa unášač nástroja nezastaví.

- Nikdy ťahovač neprenášajte, ak je v prevádzke. Počkajte, kým sa ťahovač neprestane otáčať. Udržujte napájací kábel a ruku v dostatočnej vzdialenosti od pracovného miesta.
- **Pri vykonávaní činnosti, kde sa upevňovací prvok môže dotknúť skrytého vedenia alebo svojho vlastného prívodu, držte elektromechanické náradie za izolované úchopové povrchy.** Dotyk upevňovacieho prvku so „živým“ vodičom môže spôsobiť, že sa neizolované časti elektromechanického náradia stanú „živými“ a môžu viesť k úrazu používateľa elektrickým prúdom.
- Pri práci s ťahovačom držte ťahovač za izolované časti na uchopenie, pretože by mohlo dôjsť k zasiahnutiu a poškodeniu vlastného napájacieho kábla, ktoré by mohlo príviesť životu nebezpečné napätie na kovové časti ťahovača.
- Nedovoľte, aby náradie používali deti, fyzicky a mentálne nespôsobilé osoby, nepoučené osoby alebo osoby s nedostatkom skúseností a znalostí. Ani vy sami tak nepostupujte. Zaisťte, aby sa s prístrojom nehrali deti.

## VIII. Čistenie a údržba

### ⚠ UPOZORNENIE

- Pred akoukoľvek činnosťou vykonávanou na ťahovači odpojte prírodný kábel zo zásuvky el. prúdu.
- Ťahovač udržiujte čistý, zvlášť vetracie otvory motora, aby bolo zaistené dostatočné chladenie motora prúdom vzduchu.
- Ťahovač čistite vlhkou handričkou namočenou v mydlovom roztoku. Zamedzte však vniknutiu vody do prístroja
- Nikdy na čistenie nepoužívajte organické rozpúšťadlá (napr. acetón), došlo by k poškodeniu plastového krytu ťahovača.
- Nikdy ťahovač neupravujte a nepoužívajte na iný účel použitia.
- V prípade potreby záručnej opravy sa obráťte na predajcu, u ktorého ste výrobok kúpili a ten zaistí opravu v autorizovanom servise značky Extol®. V prípade opravy po uplynutí záruky sa obráťte na autorizovaný servis značky Extol (servisné miesta nájdete na webových stránkach v úvode návodu).
- Ak je v priebehu používania ťahovačka viditeľné iskrenie, alebo ak je chod nepravidelný, nechajte v autorizovanom servise značky Extol® skontrolovať opotrebenie uhlíkových kefiel (servisné miesta nájdete

### POROVNÁVACIA TABUĽKA MAXIMÁLNYCH HODNÔT KRÚTIACICH MOMENTOV

Veľkosť skrutky/maticy	Štandardné skrutky											Vysokopevnostné skrutky
	Triedy pevnosti podľa DIN 267											
	3,6	4,6	5,6	4,8	6,6	5,8	6,8	6,9	8,8	10,9	12,9	
M6	2,71	3,61	4,52	4,8	5,42	6,02	7,22	8,13	9,7	13,6	16,2	
M8	6,57	8,7	11	11,6	13,1	14,6	17,5	19,7	23	33	39	
M10	13	17,5	22	23	26	29	35	39	47	65	78	
M12	22,6	30	37,6	40	45	50	60	67	80	113	135	
M14	36	48	60	65	72	79	95	107	130	180	215	
M16	55	73	92	98	110	122	147	165	196	275	330	
M18	75	101	126	135	151	168	202	227	270	380	450	
M20	107	143	178	190	214	238	286	320	385	540	635	
M22	145	190	240	255	320	290	385	510	715	855	1010	
M24	185	245	310	325	410	370	490	650	910	1100	1290	
M27	275	365	455	480	605	445	725	960	1345	1615	1900	
M30	370	495	615	650	820	740	990	1300	1830	2200	2600	

na webových stránkach v úvode návodu alebo u predajcu). Kontrolu a výmenu uhlíkov nevykonávajte sami, pretože je nutný zásah do elektrickej časti prístroja. Uhlíky je nutné vymeniť za originálne kusy od výrobcu pre daný model náradia, najlepšie obidva súčasne.

## IX. Odkaz na technický štítok a symboly

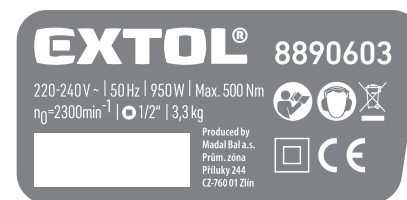

	Pred použitím si prečítajte návod na použitie
	Zodpovedá požiadavkám EÚ
	Pri práci s ťahovačom používajte ochranu sluchu
	Dvojitá izolácia
	Symbol elektroodpadu. Výrobok nevyhadzujte do komunálneho odpadu, ale odovzdajte na ekologickú likvidáciu
Na štítku ťahovača je sériové číslo, ktoré zahŕňa rok, mesiac výroby a poradové číslo výrobku alebo série.	

## X. Všeobecné bezpečnostné pokyny pre elektrické náradie

### ⚠ VÝSTRAHA!

Je nutné prečítať všetky bezpečnostné pokyny, návod na používanie, obrázky a predpisy dodané s týmto náradím. Nedodržanie všetkých nasledujúcich pokynov môže viesť k úrazu elektrickým prúdom, k vzniku požiaru a/alebo k vážnemu zraneniu osôb.

Všetky pokyny a návod na používanie musíte uschovať, aby bolo možné do nich neskôršie nahliadnúť.

Výrazom „elektrické náradie“ vo všetkých ďalej uvedených výstražných pokynoch je myslené elektrické náradie napájané (pohyblivým prívodom) zo siete, alebo elektrické náradie napájané z batérií (bez pohyblivého prívodu).

### 1) BEZPEČNOSŤ PRACOVNÉHO PROSTREDIA

- Pracovisko je potrebné udržiavať v čistote a dobre osvetlené.** Neporiadok a tmavé priestory bývajú príčinou nehôd.
- Nepoužívajte elektrické náradie v prostredí, kde hrozí nebezpečenstvo výbuchu, kde sa vyskytujú horľavé kvapaliny, plyny alebo prach.** V elektrickom náradí vznikajú iskry, ktoré môžu zapáliť prach alebo výpary.
- Pri používaní elektrického náradia zabráňte prístupe deťom a ďalším osobám.** Ak budete rušení, môžete stratiť kontrolu nad vykonávanou činnosťou.

### 2) ELEKTRICKÁ BEZPEČNOSŤ

- Vidlice pohyblivého prívodu elektrického náradia musia vyhovovať sieťovej zásuvke. Vidlice sa nesmú žiadnym spôsobom upravovať. S náradím, ktoré má ochranné spojenie so zemou, sa nesmú používať žiadne zásuvkové adaptéry.** Vidlice, ktoré nie sú znehodnotené úpravami a príslušné zásuvky obmedzia nebezpečenstvo úrazu elektrickým prúdom.
- Obsluha sa nesmie telom dotýkať uzemnených predmetov, ako je napr. potrubie, teleso ústredného vykurovania, sporáky a chladničky.** Nebezpečenstvo úrazu elektrickým prúdom je väčšie, ak je vaše telo spojené so zemou.
- Elektrické náradie nesmiete vystavovať dažďu, vlhku alebo aby bolo mokré.** Ak sa do elektrického náradia dostane voda, zvýši sa nebezpečenstvo úrazu elektrickým prúdom.
- Pohyblivý prívod sa nesmie používať na iné účely.** Elektrické náradie sa nesmie nosiť alebo ťahať za prívod, ani sa NESMIE ťahom za prívod odpojovať vidlica zo zásuvky. Prívod je treba chrániť pred teplom, mastnotou, ostrými hranami alebo pohyblivými časťami. Poškodené alebo zamotané prívody zvyšujú nebezpečenstvo úrazu elektrickým prúdom.
- Ak elektrické náradie používate vonku, používajte predlžovací kábel vhodný na vonkajšie použitie.** Používanie predlžovacieho prívodu na použitie vonku obmedzuje nebezpečenstvo úrazu elektrickým prúdom.
- Ak používate elektrické náradie vo vlhkých priestoroch, používajte napájanie chránené prúdovým chráničom (RCD).** Používanie RCD obmedzuje nebezpe-

čtenstvo úrazu elektrickým prúdom. Pojem „prúdový chránič (RCD)“ môže byť nahradený pojmom „hlavný istič obvodu (GFCI)“ alebo „istič unikajúceho prúdu (ELCB)“.

### 3) BEZPEČNOSŤ OSÔB

- Pri používaní elektrického náradia musí byť obsluha pozorná, musí sa venovať tomu, čo práve robí a musí sa sústrediť a trpezlivo uvažovať. Elektrické náradie sa nesmie používať, ak je obsluha unavená alebo pod vplyvom drog, alkoholu alebo liekov. Chvilková nepozornosť pri používaní elektrického náradia môže viesť k vážnemu poraneniu osôb.**
  - Používať osobné ochranné pracovné prostriedky. Vždy používajte ochrannú oči. Ochranné pomôcky ako je napr. respirátor, bezpečnostná obuv s úpravou proti šmyku, tvrdá pokrývka hlavy alebo ochrana sluchu, používané v súlade s podmienkami práce, znižujú nebezpečenstvo poranenia osôb.**
  - Musíte zabrániť neúmyselnému spusteniu stroja. Uistite sa, či je spínač pred zapojením vidlice do zásuvky a/alebo pri pripájaní batériovej súpravy, zdvíhaním alebo prenášaním náradia v polohe vypnuté. Prenášanie náradia s prstom na spínači alebo zapájanie vidlice náradia so zapnutým spínačom môže byť príčinou nehôd.**
  - Skôr ako náradie zapnete, odstráňte všetky nastavovacie nástroje alebo kľúče. Nastavovací nástroj alebo kľúč, ktorý necháte pripravený k otáčajúcej sa časti elektrického náradia, môže byť príčinou poranenia osôb.**
  - Obsluha musí pracovať len tam, kde bezpečne dosiahne. Obsluha musí vždy udržiavať stabilný postoj a rovnováhu. To umožní lepšiu kontrolu nad elektrickým náradím v nepredvídateľných situáciách.**
  - Vhodne sa obliekajte. Nepoužívajte voľné odevy ani šperky. Obsluha musí dbať na to, aby mala dasy a odev dostatočne ďaleko od pohyblivých častí. Voľné odevy, šperky a dlhé vlasy môžu zachytiť pohybujuce sa časti.**
  - Ak sú k dispozícii prostriedky na pripojenie zariadenia na odsávanie a zachytávanie prachu, zaisťte, aby také zariadenia boli pripojené a správne používané. Používanie týchto zariadení môže obmedziť nebezpečenstvo spôsobené vznikajúcim prachom.**
  - Obsluha nesmie dopustiť, aby sa z dôvodu rutiny, ktorá vychádza z častého používania náradia, stala samolúbovou a začala ignorovať zásady bezpečnosti náradia. Neopatrná činnosť môže v zlomku sekundy spôsobiť závažné poranenie.**
- 4) POUŽÍVANIE A ÚDRŽBA ELEKTRICKÉHO NÁRADIA**
- Elektrické náradie sa nesmie pretázať. Používajte**

**správne elektrické náradie, ktoré je určené na vykonávanú prácu. Správne elektrické náradie bude lepšie a bezpečnejšie vykonávať prácu, na ktorú bolo skonštruované.**

- Nepoužívajte elektrické náradie, ktoré nejde zapnúť a vypnúť spínačom. Každé elektrické náradie, ktoré nejde ovládať spínačom, je nebezpečné a musí byť opravené.**
  - Pred akýmkoľvek nastavením, výmenou príslušenstva alebo pred uskladnením elektrického náradia je treba vytiahnuť vidlicu zo sieťovej zásuvky a/alebo odobrať batériovú súpravu z elektrického náradia, ak je odnímateľná. Tieto preventívne bezpečnostné opatrenia obmedzujú nebezpečenstvo náhodného spustenia elektrického náradia.**
  - Nepoužívané elektrické náradie uskladňujte mimo dosahu detí a nedovoľte osobám, ktoré neboli zoznamované s elektrickým náradím alebo s týmito pokynmi, aby náradie používali. Elektrické náradie je v rukách neskúsených užívateľov nebezpečné.**
  - Elektrické náradie a príslušenstvo je nutné dodržiavať. Kontrolujte nastavenie pohyblivých sa častí a ich pohyblivosť, zameriavajte sa na praskliny, zlomené súčasti a akékoľvek ďalšie okolnosti, ktoré by mohli ohroziť funkčnosť elektrického náradia. Ak je náradie poškodené, pred ďalším použitím zaistíte jeho opravu. Mnoho nehôd je spôsobených nedostatočnou údržbou elektrického náradia.**
  - Rezacie nástroje je treba udržiavať ostré a čisté. Správne udržiavané a nabrúsené rezacie nástroje sa zachytia alebo zablokujú o materiál s oveľa menšou pravdepodobnosťou a práca s nimi sa ľahšie kontroluje.**
  - Elektrické náradie, príslušenstvo, pracovné nástroje atď, používajte v súlade s týmito pokynmi, takým spôsobom, aký je predpísaný pre konkrétne elektrické náradie, a to s ohľadom na dané podmienky práce a druh vykonávanej práce. Používanie elektrického náradia na vykonávanie iných činností, než tých pre ktoré bolo určené, môže viesť k nebezpečným situáciám.**
  - Rukoväte a povrchy na uchopenie je treba udržiavať suché, čisté a bez mastnoty. Šmyklivé rukoväte a povrchy na uchopenie neumožňujú v neočakávaných situáciách bezpečné držanie a kontrolu náradia.**
- 5) SERVIS**
- Opravy elektrického náradia zverte kvalifikovanej osobe, ktorá bude používať identické náhradné diely. Tak bude zaistená rovnaká úroveň bezpečnosti elektrického náradia, ako bola pred jeho opravou.**

## XI. Skladovanie

- Očistený prístroj skladujte na suchom mieste mimo dosahu detí s teplotami do 45°. Chráňte náradie pred priamym slnečným žiarením a sálavými zdrojmi tepla.

## XII. Likvidácia odpadu



Výrobok obsahuje elektrické/elektronické súčasti, ktoré sú nebezpečným odpadom. Podľa európskej smernice 2012/19 EU sa elektrické a elektronické zariadenia nesmú vyhadzovať do komunálneho odpadu, ale je nevyhnutné ich odovzdať na ekologickú likvidáciu na za týmto účelom určené zberné miesta. Informácie o týchto miestach dostanete na obecnom úrade.

## XIII. Záručná lehota a podmienky (práva z chybného plnenia)

- Ak o to kupujúci požiada, je predávajúci povinný kupujúcu poskytnúť záručné podmienky (práva z chybného plnenia) v písomnej forme podľa zákona.

### ZÁRUČNÝ A POZÁRUČNÝ SERVIS

Pre uplatnenie práva na záručnú opravu tovaru sa obráťte na obchodníka, u ktorého ste tovar zakúpili. Pre opravu po uplynutí záruky sa tiež môžete obrátiť na náš autorizovaný servis. Najbližšie servisné miesta nájdete na [www.extol.sk](http://www.extol.sk). V prípade, že budete potrebovať ďalšie informácie, poradíme Vám na:  
**Fax: +421 2 212 920 91 Tel.: +421 2 212 920 70**  
**E-mail: [servis@madalbal.sk](mailto:servis@madalbal.sk)**

## EÚ Vyhlásenie o zhode

Predmet vyhlásenia – model, identifikácia výrobku:

Extol® Premium 8890603  
Elektrický rázový ťažovák

Výrobca: Madal Bal a.s. • Bartošova 40/3, CZ-760 01 Zlín • IČO: 49433717

vyhlasuje,  
že vyššie popísaný predmet vyhlásenia  
je v zhode s príslušnými harmonizačnými právnymi predpismi Európskej únie:  
2006/42 ES; (EÚ) 2011/65; (EÚ) 2014/30;  
Toto vyhlásenie sa vydáva na výhradnú zodpovednosť výrobcu.

Harmonizované normy (vrátane ich pozmeňujúcich príloh, ak existujú), ktoré boli použité na posúdenie zhody a na ktorých základe sa zhoda vyhlasuje:  
EN 62841-1:2015, EN 62841-2-2:2014 (2006/42 ES); EN 55014-1:2006 do 28.4.2020/ poté EN 55014-1:2017; EN 55014-2:2015; EN 61000-3-2:2014; EN 61000-3-3:2013 ( (EU) 2014/30) 50581:2012 ( (EU) 2011/65)

Kompletizáciu technickej dokumentácie 2006/42 ES vykonal Martin Šenkýř. Technická dokumentácia 2006/42 ES je k dispozícii na adrese spoločnosti Madal Bal, a.s.

Miesto a dátum vydania EÚ vyhlásenia o zhode: Zlín 5.4. 2019

V mene spoločnosti Madal Bal, a.s.:

Martin Šenkýř  
člen predstavenstva spoločnosti



## Bevezetés

Tisztelt Vásárló!

Köszönjük Önnek, hogy megvásárolta az Extol® márka termékét!

A terméket az idevonatkozó európai előírásoknak megfelelően megbízhatósági, biztonsági és minőségi vizsgálatoknak vetettük alá.

Kérdéseivel forduljon a vevőszolgálatunkhoz és a tanácsadó központunkhoz:

**www.extol.hu Fax: (1) 297-1270 Tel: (1) 297-1277**

**Gyártó:** Madal Bal a. s., Průmyslová zóna Příluky 244, 760 01 Zlin Cseh Köztársaság

**Forgalmazó:** Madal Bal Kft., 1173 Budapest, Régió köz 2. (Magyarország)

**Kiadás dátuma:** 21. 5. 2020

## I. Műszaki adatok

Rendelési szám	8890603
Teljesítményfelvétel	950 W
Tápfeszültség / frekvencia	220-240 V~50 Hz
Maximális forgatónyomaték	500 Nm
Szerszámmenesztő mérete	1/2" (12,7 mm)
Max. csavar/anya menet	M22
Üresjárat fordulatszám	2300 1/perc
Súly	3,3 kg
Akusztikus nyomás L <sub>pA</sub>	84 dB(A); bizonytalanság K=±3 dB(A)
Akusztikus teljesítmény L <sub>WA</sub> <sup>1)</sup>	95 dB(A); bizonytalanság K=±3 dB(A)
Rezgésérték a <sub>h</sub> MAX <sup>2)</sup>	12,77 m/s <sup>2</sup> ; bizonytalanság K=±1,5 m/s <sup>2</sup>
Védettség	IP20
Érintésvédelmi osztály	II

• A feltüntetett eredő rezgésérték és a deklarált zajszint szabvány szerinti módszerekkel lett megmérve, és felhasználható az adott elektromos kéziszerszám más kéziszerszámokkal való összehasonlításához. A feltüntetett rezgésértéket és a deklarált zajszintet fel lehet használni a géppel való munkavégzés okozta terhelések előzetes meghatározásához.

### ⚠ FIGYELMEZTETÉS!

- A készülék által okozott rezgés- és zajterhelés mértéke a szerszám tényleges használata során eltérhet a deklarált értékektől, és függ a készülék használati módjától, az alkalmazott betétszerszámtól és különösen a megmunkált munkadarab anyagától.
- A felhasználó személy védelme érdekében esetleg biztonsági méréseket kell végrehajtani a tényleges terhelések meghatározásához az adott feltételek között, és figyelembe kell venni azokat az időket is, amikor a készülék ki van kapcsolva, vagy amikor be van kapcsolva, de nincs használva.
- Az akusztikus nyomás mértéke meghaladhatja a 85 dB(A) értéket, ezért a készülék használata közben viseljen tanúsítvánnyal rendelkező és megfelelő védelmet nyújtó fülvédőt.

## II. Jellemzők

Az Extol Premium® WR 500 elektromos ütvecsavarozó csavarokötések meghúzására és meglazítására használható, például járművek javítása során. Az ütő mechanizmus hatékonyan hozzájárul a motor forgatónyomatékának a kihasználásához, csavarokötések meghúzására és meglazítására. Az ütvecsavarozóval gyors és folyamatos munkát lehet végezni.

## III. Pót tartozékok

Tétel	Rendelési szám
Szénkefe	8890603C

## IV. A készülék részei és működtető elemei

### 1. ábra. Tételszámok és megnevezések

1. Termékcímke a műszaki adatokkal
2. Fogantyú
3. Hálózati vezeték
4. Üzemeltető kapcsoló - jobbos forgásirány
5. Üzemeltető kapcsoló - balos forgásirány
6. Szerszámmenesztő
7. Szerszám - dugókulcs (nem tartozék)

## V. Üzembe helyezés előtt

### ⚠ FIGYELMEZTETÉS!

- **A termék használatba vétele előtt a jelen útmutatót olvassa el, és azt a termék közelében tárolja, hogy más felhasználók is el tudják olvasni. Amennyiben a terméket eladja vagy kölcsönadja, akkor a termékkel együtt a jelen használati útmutatót is adja át. A használati útmutatót védje meg a sérülésektől.**
- Az elektromos kéziszerszámon végzett bármilyen munka előtt, szerszám felhelyezése és levétele előtt is, a hálózati csatlakozódugót húzza ki a konnektorból.

### SZERSZÁM FELHELYEZÉSE

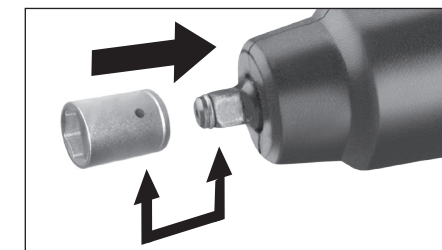

2. ábra



1. ábra

## VI. Be- és kikapcsolás, forgásirányváltás

### FIGYELMEZTETÉS!

- A készülék elektromos hálózathoz való csatlakoztatása előtt ellenőrizze le, hogy a hálózati feszültség megfelel-e a készülék típuscímkéjén (1. ábra, 1-es tétel) feltüntetett tápfeszültségnek.

### BEKAPCSOLÁS ÉS A FORGÁSIRÁNY KIVÁLASZTÁSA

#### 1. A villásdugót csatlakoztassa a fali aljzathoz.

#### 2. Az ütvecsavarozót a működtető kapcsoló (1. ábra, 4-es és 5-ös tétel) benyomásával lehet bekapcsolni.

- A menesztő jobbos forgásirányához a működtető kapcsolót az F betűvel megjelölt részén nyomja meg (lásd a 3. ábrát).
- A menesztő balos forgásirányához a működtető kapcsolót az R betűvel megjelölt részén nyomja meg (lásd a 3. ábrát).

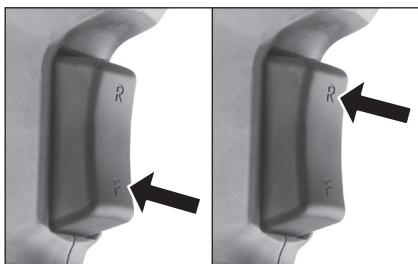

3. ábra

### KIKAPCSOLÁS

Az üzemeltető kapcsolót engedje el.

## VII. Üzemeltetés

- A csavar (anya) méretének megfelelően válasszon megfelelő szerszámot (1. ábra, 7-as tétel).
- A szerszámot húzza rá a menesztőre (1. ábra, 6-os tétel).
- A szerszámot húzza rá a csavarra (anyára), ügyeljen arra, hogy a szerszám megfelelő mélységben felüljön a csavarra (anyára).
- Az ütvecsavarozót a működtető kapcsoló (1. ábra, 4-es és 5-ös tétel) benyomásával kapcsolja be (a kiválasztott forgásirányba).

### Megjegyzés:

Ha fagypon alatti hőmérsékleten dolgozik, akkor a munka megkezdése előtt hagyja 3 percig üresjáratban forogni az orsót, hogy a készülékben található kenőanyag felmelegedjen.

#### • Az ütvecsavarozó működési folyamata csavarozás/ütvecsavarozás módokból áll.

A csavarozás után (amikor a készülék nagyobb terhelést érez), a készülék átkapcsol ütvecsavarozásra, és az ütések létrehozó mechanizmus „rágégit” a motor által létrehozott forgatónyomatékokra.

A kicsavarozáskor ez a két mód fordított sorrendben működik.

#### A névleges terhelés elérése után az ütő mechanizmus kikapcsol és csak a csavarozó mód működik tovább.

- A forgatónyomaték függ az ütések idejétől.

A maximális forgatónyomaték az egyes, az ütésekkel „rágégitett” rész-forgatónyomatékok összege.

A készülék a maximális forgatónyomatékot az ütések megkezdése után 3-5 másodperc múlva éri el, ezt követően a forgatónyomaték csak minimális mértékben nő tovább.

### FIGYELMEZTETÉS!

**Amennyiben az ütési idő meghaladja az 5 másodpercet, akkor a hajtómű jelentősen felmelegszik, az alkatrészek nagyobb kopásoknak vannak kitéve, továbbá a hajtómű kenőanyag fogyasztása is megnő!**

- Az ütésekkel elérhető forgatónyomatékokhoz szükséges időt az adott idő alatt elérhető forgatónyomaték mérésével tudja meghatározni. Az elérhető forgatónyomatékot nyomatékkulccsal lehet megmérni.

### A MAXIMÁLIS FORGATÓNYOMATÉKOKAT TARTALMAZÓ TÁBLÁZAT

Csavar/anya mérete	Standard csavarok										Nagy-szilárdságú csavarok
	Szakítószilárdság a DIN 267 szerint										
	3,6	4,6	5,6	4,8	6,6	5,8	6,8	6,9	8,8	10,9	12,9
M6	2,71	3,61	4,52	4,8	5,42	6,02	7,22	8,13	9,7	13,6	16,2
M8	6,57	8,7	11	11,6	13,1	14,6	17,5	19,7	23	33	39
M10	13	17,5	22	23	26	29	35	39	47	65	78
M12	22,6	30	37,6	40	45	50	60	67	80	113	135
M14	36	48	60	65	72	79	95	107	130	180	215
M16	55	73	92	98	110	122	147	165	196	275	330
M18	75	101	126	135	151	168	202	227	270	380	450
M20	107	143	178	190	214	238	286	320	385	540	635
M22	145	190	240	255	320	290	385	510	715	855	1010
M24	185	245	310	325	410	370	490	650	910	1100	1290
M27	275	365	455	480	605	445	725	960	1345	1615	1900
M30	370	495	615	650	820	740	990	1300	1830	2200	2600

### BIZTONSÁGI UTASÍTÁSOK AZ ÜTVECSAVAROZÓ HASZNÁLATÁHOZ

#### FIGYELMEZTETÉS!

- A szerszámot csak akkor szabad a csavarra (anyára) ráhúzni, amikor a menesztő nem forog. Ellenkező esetben a szerszám lecsúszhat.
- Ügyeljen arra, hogy a szerszám megfelelő mélységben felüljön a csavarra (anyára). A csavaron (anyán) rosszul ülő szerszám lecsúszhat, így elvesztheti uralmát a gép felett.
- A sérülések megelőzése érdekében a munkadarabot rögzítse biztonságosan.
- Az ütvecsavarozót erősen fogja meg (az egyik kezével a fogantyúnál), mivel a csavarozás közben jelentős ellenerők jönnek létre.
- A rezgés hatásainak a csökkentéséhez használjon vastagabb védőkesztyűt.
- Az ütvecsavarozó lehelyezése előtt várja meg az orsó leállítását.
- Az ütvecsavarozót működő állapotban más munkahelyre átvinni tilos. Várja meg az orsó teljes leállítását.

- A kezét és a hálózati vezetéket tartsa kellő távolságra a csavarozás helyétől.
- Az elektromos kéziszerszámot csak a szigetelt fogantyúfelületeknél fogja meg, ha olyan munkákat végez, amelyek során a betétszerszám kívülről nem látható, feszültség alatt álló vezetékeket vághat át.** Ha a betétszerszám egy feszültség alatt álló vezetékhez ér, az elektromos kéziszerszám nem szigetelt részei szintén feszültség alá kerülnek, ami áramütést okozhat.
- Az ütvecsavarozó használata közben előfordulhat, hogy a szerszám hozzáér a saját hálózati vezetékhez, aminek áramütés lehet a következménye, ezért csak a gép műanyag részeit fogja meg.
- A gépet gyermekek, magatehetetlen vagy szellemileg fogyatékos személyek nem használhatják. A gépet csak olyan személy üzemeltetheti, aki elolvasta és megértette a használati útmutatót és a készülék használatáért felelősséget vállal. Ha fáradt, akkor Ön se használja a készüléket. Ügyeljen arra, hogy a készülékkel gyerekek ne játszanak.

## VIII. Tisztítás és karbantartás

### ▲ FIGYELMEZTETÉS!

- Az ütvecsavarozón végzett bármilyen munka megkezdése előtt a hálózati vezetékét húzza ki az aljzattól.
- Az ütvecsavarozó szellőző nyílásait tartsa tisztán, hogy biztosítva legyen a motor megfelelő hűtése.
- Ha szükséges, akkor a gépet mosogatószeres vízbe mártott és jól kicsavart ruhával törölje meg. Ügyeljen arra, hogy a víz ne kerüljön a készülékbe.
- A tisztításhoz szerves oldószereket (pl. acetont) használni tilos, mert sérülést okozhatnak az ütvecsavarozó műanyag felületein.
- Az ütvecsavarozót a rendeltetésétől eltérő célokra használni tilos.
- Ha a termék a garancia ideje alatt meghibásodik, akkor forduljon az eladó üzlethez (amely a javítást az Extol® márkaszerviznél rendeli meg). A termék garancia utáni javításait az Extol® márkaszervizeknél rendelje meg. A szervizek jegyzékét a honlapunkon találja meg (lásd az útmutató elején).
- Ha a készülék használata során a gépben szikrázászt lát, illetve a szerszám forgása nem egyenletes, akkor a gépet vigye Extol® márkaszervizbe, ahol ellenőrzik és szükség szerint kicserélik a szénkeféket. A szervizek jegyzékét a használati útmutató elején feltüntetett honlapunkon találja meg. A szénkefék cseréjét és ellenőrzését ne próbálja meg saját erőből végrehajtani, mivel a szénkefe cseréje során meg kell bontani a készüléket. Csak eredeti, a készülék gyártójától származó szénkefét szabad a készülékbe szerelni, cseré esetén mindkét szénkefét ki kell cserélni.

## IX. Címkék és piktogramok

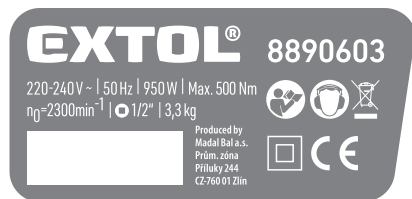

	A használatba vétel előtt olvassa el a használati útmutatót.
	A készülék megfelel az EU előírásainak.
	Az ütvecsavarozó használata közben használjon fülvédőt.
	Kettős szigetelés
	Elektromos hulladék jele. A készüléket háztartási hulladékok közé kidobni tilos! A készüléket adja le újrahasznosításra.
A típuscímkén található az ütvecsavarozó gyártási száma, amely tartalmazza a gyártási évet és hónapot, valamint a készülék gyártási sorszámát.	

## X. Általános biztonsági előírások az elektromos kéziszerszámokhoz

### ▲ FIGYELMEZTETÉS!

**A jelen kéziszerszámhoz mellékelt használati útmutatót, biztonsági előírásokat és egyéb utasításokat olvassa el. Az alábbi biztonsági és használati utasítások be nem tartása áramütéshez, tűzhoz és/vagy súlyos személyi sérüléshez vezethet.**

**A használati útmutatót és az egyéb előírásokat őrizze meg, hogy később is el tudja olvasni.**

A következő figyelmeztető utasításokban szereplő „elektromos kéziszerszám” kifejezés alatt hálózati vezetéken keresztül az elektromos hálózatról, vagy akkumulátorról táplált (elektromos hálózattól független) elektromos kéziszerszámot kell érteni.

#### 1) BIZTONSÁGOS MUNKAKÖRNYEZET

- A munkahelyet tartsa tisztán és biztosítsa a megfelelő világítást. A rendetlen és rosszul megvilágított munkahely baleset forrása lehet.**
- Az elektromos kéziszerszámmal ne dolgozon robbanásveszélyes helyen (gyúlékony folyadékok és gázok közelében, vagy poros levegőjű helyen). Az elektromos szerszámban keletkező szikrák a port vagy a robbanásveszélyes anyagokat berobbanthatják.**

- Az elektromos kéziszerszám használata közben a gyerekeket és az illetéktelen személyeket tartsa távol a munkahelytől. Ha megzavarják a munkájában, akkor elvesztheti az uralmát az elektromos kéziszerszám felett.**

#### 2) ELEKTROMOS BIZTONSÁG

- A csatlakozódugót csak a dugónak megfelelő hálózati aljzathoz csatlakoztassa. A csatlakozódugót átalakítani tilos. A földeléses csatlakozódugót csak közvetlenül a földeléses aljzathoz szabad csatlakoztatni (elágazó használata tilos). Az áramütések elkerülése érdekében csak sértetlen csatlakozódugóval, és a dugónak megfelelő aljzatról üzemeltesse a kéziszerszámot.**
- Ügyeljen arra, hogy a teste ne érjen hozzá földelt tárgyakhoz (fűtécscövekhez, radiátorhoz, tűzhelyhez, hűtőszekrényhez stb.). Amennyiben a teste le van földelve, nagyobb az áramütés kockázata.**
- Az elektromos kéziszerszámot ne tegye ki eső vagy nedvesség hatásának. Az elektromos kéziszerszámba kerülő víz növeli az áramütés kockázatát.**
- A hálózati vezetékét csak a rendeltetésének megfelelő célokra használja. Az elektromos kéziszerszámot ne húzza és ne szállítsa a hálózati vezetékhez csatlakozódugót tilos a vezetékhez fogva kihúzni a fali aljzattól, ehhez a művelethez a csatlakozódugót fogja meg. A hálózati vezetékét tartsa kellő távolságra a forró alkatrészekről, olajos tárgyakról és éles sarkoktól, valamint a gép mozgó részeitől. A sérült vagy összetekeredett hálózati vezeték balesetet okozhat.**
- A szabadban végzett munkákhoz csak hibátlan, és szabadban való munkákra alkalmas hosszabbítót használjon az elektromos kéziszerszámhoz. A szabadtéri használatra készült hosszabbító alkalmazásával csökkentheti az áramütés kockázatát.**
- Amennyiben az elektromos kéziszerszámot nedves, vizes helyen használja, akkor azt áram-védőkapcsolóval (RCD) védett hálózati aljzathoz csatlakoztassa. Az áram-védőkapcsoló (RCD) használata csökkenti az áramütés kockázatát. Az áram-védőkapcsoló (RCD) kifejezéssel azonos jelentésű a „hibááram védőkapcsoló (GFCI)” vagy a „földzárlat megszakító (ELCB)” is.**

#### 3) SZEMÉLYI BIZTONSÁG

- Az elektromos kéziszerszám használata közben legyen figyelmes, jól gondolja át mit fog csinálni, koncentráljon a munkára, a cselekedeteit pedig jözan megfontolások vezéreljék. Az elektromos készüléket ne használja ha fáradt, alkoholt vagy kábítószert fogyasztott, vagy gyógyszerek hatása alatt áll. Az elektromos kéziszerszám használata közbeni pillanatnyi figyelmetlenség komoly balesetek forrása lehet.**
- Használjon egyéni védőeszközöket. Munka közben mindig viseljen védőszemüveget. Az elektromos kéziszerszám jellegetől függő munkavédelmi eszközök (például légszűrő maszk, csúszásgátló védőcipő, fejtető sisak, fülvédő stb.) előírászerű használatával csökkentheti a baleseti kockázatokat.**
- Előzze meg a véletlen gépindításokat. Az elektromos kéziszerszám mozgatása és szállítása során a hálózati vezetékét húzza ki az aljzattól, az ujját pedig vegye le a főkapcsolóról. Ez érvényes arra az esetre is, ha a kéziszerszámba akkumulátort szerel be. Ha az elektromos kéziszerszám mozgatásakor az ujjja a főkapcsolón marad, akkor a gép véletlenül elindulhat, aminek súlyos sérülés lehet a következménye.**
- Az elektromos kéziszerszám bekapcsolása előtt abból távolítsa el a beállításhoz szükséges szerszámokat és kulcsokat. A forgó géprezszben maradt kulcs vagy más tárgy súlyos balesetet okozhat.**
- Csak biztonságosan elérhető távolságból dolgozzon a géppel. Munka közben álljon stabilan és biztonságosan a lábán. Így bármilyen körülmények között megőrizheti uralmát a gép felett.**
- Viseljen megfelelő munkaruhát. Forgó gépek használata esetén ékszereket, laza ruhát viselni tilos. Ügyeljen arra, hogy a haja, a ruhája, vagy a kesztyűje ne kerülhessen a forgó alkatrészek közelébe. A laza ruhát, a lógó ékszereket, vagy a hosszú haját a gép forgó alkatrészei elkapathatják.**
- Amennyiben a géphez lehet forgácsgyűjtőt, vagy por- és forgácselzívót csatlakoztatni, akkor ezt megfelelően csatlakoztassa az elektromos kéziszerszámhoz. Az elszívó és forgácsgyűjtő alkalmazásával védekezhet a por okozta kockázatokkal szemben.**

- h) A készülék gyakori használata nem jelenti azt, hogy elhanyagolhatja a biztonságos használat előírásait, a rutinszerű és figyelmen kívül hagyott súlyos balesetek előidézője lehet. A figyelmetlenség egy pillanat alatt is okozhat súlyos balesetet.

#### 4) AZ ELEKTROMOS KÉZISZERSZÁM HASZNÁLATA ÉS KARBANTARTÁSA

- a) **Az elektromos kéziszerszámot ne terhelje túl. A munka jellegének megfelelő elektromos kéziszerszámot használjon.** A megfelelően kiválasztott elektromos kéziszerszám biztosítja a rendeltetésének megfelelő biztonságot és hatékonyságot.
- b) **A meghibásodott főkapcsolójú elektromos kéziszerszámot ne használja.** A hibás főkapcsolóval rendelkező elektromos kéziszerszám használata veszélyes, a készüléket meg kell javítani.
- c) **Beállítás, tartozékcsere, karbantartás, vagy a kéziszerszám lehelyezése előtt az elektromos kéziszerszám csatlakozódugóját húzza ki a fali aljzatból (illetve vegye ki az akkumulátort, ha az kivehető).** Ezzel megakadályozhatja a véletlen gépindítást az ilyen jellegű munkák végrehajtása közben.
- d) **A használaton kívüli elektromos kéziszerszámot gyerekektől, valamint a használati utasítást nem ismerő személyektől elzárva tárolja, és ezeknek ne engedje a kéziszerszám használatát sem.** Az elektromos kéziszerszám hozzá nem értő kezekben veszélyes lehet.
- e) **Az elektromos kéziszerszámot és tartozékait karban kell tartani. Az elektromos kéziszerszámot, a működtető és mozgó részeit, a burkolatokat és a védelmi elemeket a használatba vétel előtt ellenőrizze le. Sérült, repedt, vagy rosszul beállított és a szabályszerű működést zavaró hibákkal rendelkező kéziszerszámmal dolgozni tilos. A sérült és hibás kéziszerszámot az újbóli használatba vétele előtt javítsa meg.** A karbantartások elmulasztása és elhanyagolása balesetet okozhat.
- f) **Tartsa tisztán és éles állapotban a vágószerszámokat.** A megfelelően karbantartott és élezett vágószerszámokkal jobb a megmunkálás hatékonysága, és kisebb a kockázata a vágószerszám leblokkolásának.
- g) **Az elektromos kéziszerszámot, a tartozékokat és vágószerszámokat csak a használati utasítás**

előírásai szerint, valamint a rendeltetésének megfelelő módon, továbbá az adott munkakörülményeket és a munka típusát is figyelembe véve használja. A rendeltetéstől eltérő géphasználat veszélyes és váratlan helyzeteket hozhat létre.

- h) **A kéziszerszám fogantyúit és markolatait tartsa tiszta, száraz, zsír- és olajmentes állapotban.** Ha a kéziszerszámot nem tudja biztonságosan és csúszásmentesen fogni, akkor váratlan helyzetekben elveszítheti az uralmát a gép felett.

#### 5) SZERVIZ

- a) **Az elektromos kéziszerszám javítását bizza márka- vagy szakszervizre, a készülék javításához csak eredeti alkatrészeket szabad felhasználni.** Csak így biztosítható az elektromos kéziszerszám biztonságának az eredeti módon való helyreállítása.

## XI. Tárolás

- A megtisztított készüléket száraz helyen, gyerekektől elzárva, 45 °C-nál alacsonyabb hőmérsékleten tárolja. A készüléket óvja a közvetlen napsütéstől és hőforrásoktól.

## XII. Hulladék megsemmisítés



A termék elektromos és elektronikus alkatrészeket, valamint veszélyes hulladéknak számító anyagokat tartalmaz. Az elektromos és elektronikus hulladékokról szóló 2012/19 EU számú európai irányelv, valamint az idevonatkozó nemzeti törvények szerint az ilyen hulladékot alapanyagokra szelektálva szét kell bontani, és a környezetet nem károsító módon újra kell hasznosítani. A szelektált hulladék gyűjtőhelyekről a polgármesteri hivatalban kaphat további információkat.

## XIII. Garancia és garanciális feltételek

### GARANCIÁLIS IDŐ

A mindenkor érvényes, vonatkozó jogszabályok, törvények rendelkezéseivel összhangban a Madal Bal Kft. az Ön által megvásárolt termékre a jótállási jegyen feltüntetett garanciaidőt ad. A termék javítását a Madal Bal Kft.-vel szerződéses kapcsolatban álló szakszerviz a garanciális időszakban díjmentesen végzi el.

### GARANCIÁLIS IDŐ ALATTI ÉS GARANCIÁLIS IDŐ UTÁNI SZERVIZELÉS

A termékek javítását végző szakszervizek címe, a javítás ügymenetével kapcsolatos információk a [www.madalbal.hu](http://www.madalbal.hu) weboldalon találhatóak meg, illetve a szakszervizek felsorolása a termék vásárlásának helyén is beszerezhető. Tanácsadással a (1)-297-1277 ügyfélszolgálati telefonszámon állunk ügyfeleink rendelkezésére.

## EU Megfelelőségi nyilatkozat

A nyilatkozat tárgya, modell vagy típus, termékazonosító:

Extol® Premium 8890603;  
Elektromos ütvecsavarozó

A gyártó: Madal Bal a.s. • Bartošova 40/3, CZ-760 01 Zlín • Cégszám: 49433717

kijelenti,  
hogy a fent megnevezett termék megfelel az Európai Unió harmonizáló rendeletek és irányelvek előírásainak: 2006/42/EK; 2011/65/EU; 2014/30/EU;  
A jelen nyilatkozat kiadásáért kizárólag a gyártó a felelős.

Harmonizáló szabványok és módosító mellékleteinek (ha ilyenek vannak), amelyeket a megfelelés nyilatkozat kiállításához felhasználtunk, és amelyek alapján a megfelelés nyilatkozatot kiállítottuk:

EN 62841-1:2015, EN 62841-2-2:2014 (2006/42/EK); EN 55014-1:2006 2020. 4.28-ig/ ezt követően EN 55014-1:2017; EN 55014-2:2015; EN 61000-3-2:2014; EN 61000-3-3:2013 (2014/30/EU)v 50581:2012 (2011/65/EU)

A műszaki dokumentáció 2006/42/EK szerinti összeállításáért Martin Šenkýř felel.  
A műszaki dokumentáció (a 2006/42/EK szerinti), a Madal Bal, a.s. társaság székhelyén áll rendelkezésre.

Az EU megfelelés nyilatkozat kiadásának a helye és dátuma: Zlín, 2019. 4. 5.

A Madal Bal, a.s. nevében:

Martin Šenkýř  
igazgatótanácsi tag