

**EXTOL<sup>®</sup>**  
INDUSTRIAL

8795613

8795612

**Aku strunová sekačka / CZ**  
**Aku strunová kosačka / SK**  
**Akkus damilos fűnyíró / HU**  
**Akku-Motorsense / DE**

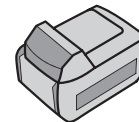
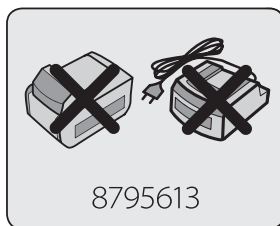
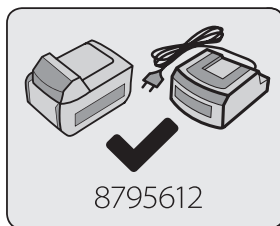

**40 V**  
**2500 mAh**



**SAMSUNG**  
technology

CE

**Původní návod k použití**

**Preklad pôvodného návodu na použitie**

**Az eredeti használati utasítás fordítása**

**Übersetzung der ursprünglichen Bedienungsanleitung**

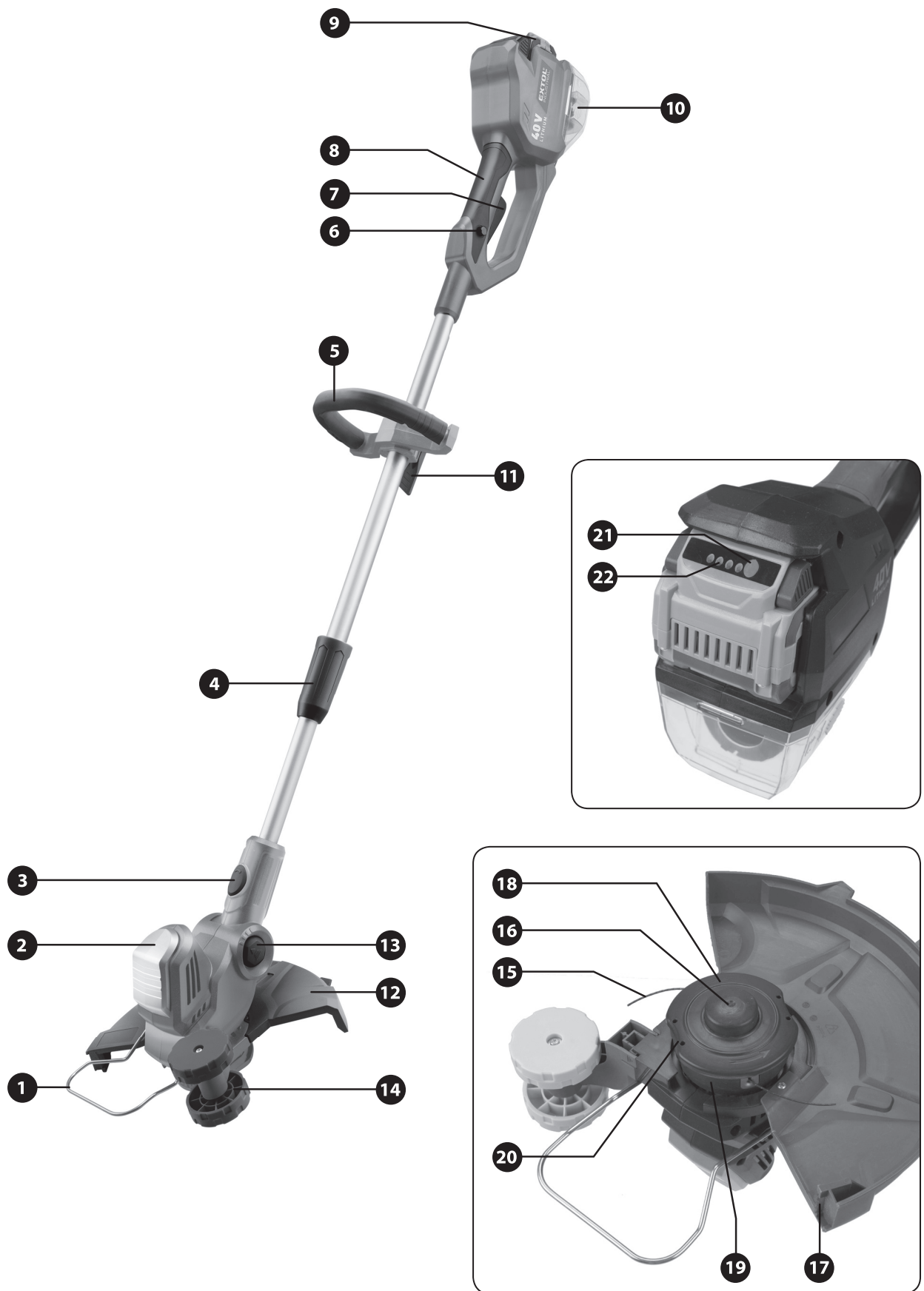

Obr. 1 / 1. ábra / Abb. 1

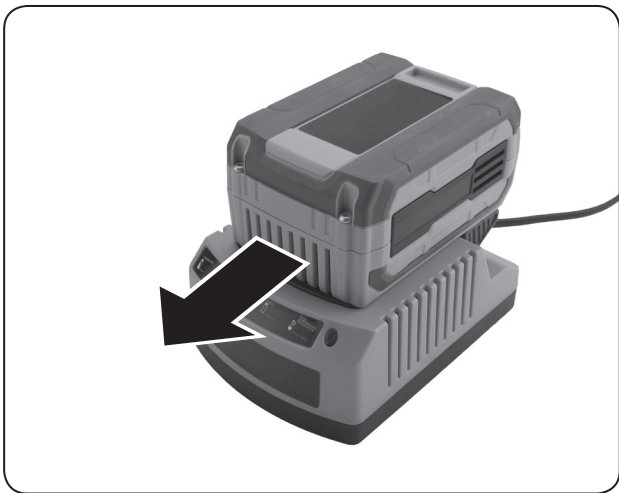

Obr.2A / 2A. ábra / Abb. 2A

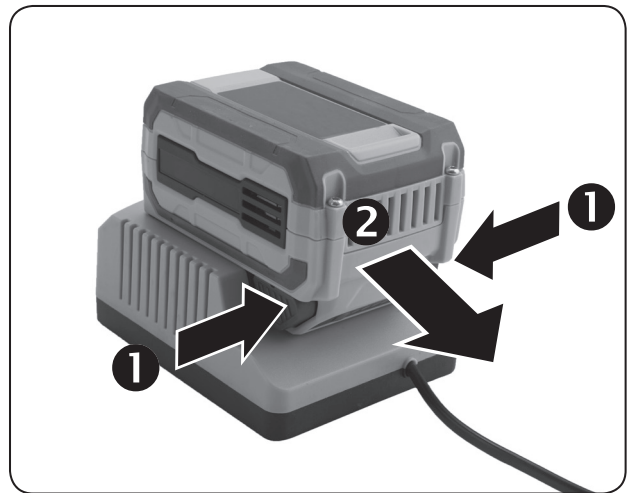

Obr.2B / 2B. ábra / Abb. 2B

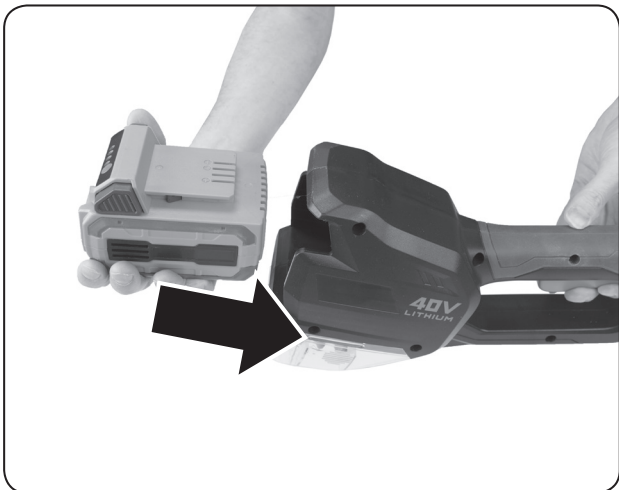

Obr.3A / 3A. ábra / Abb. 3A

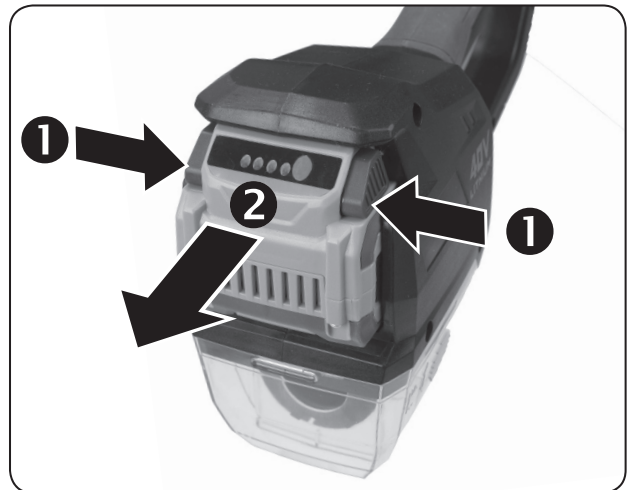

Obr.3B / 3B. ábra / Abb. 3B

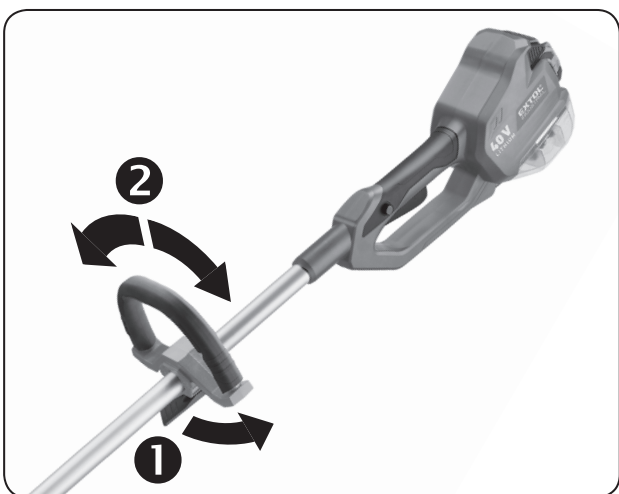

Obr.3C / 3C. ábra / Abb. 3C

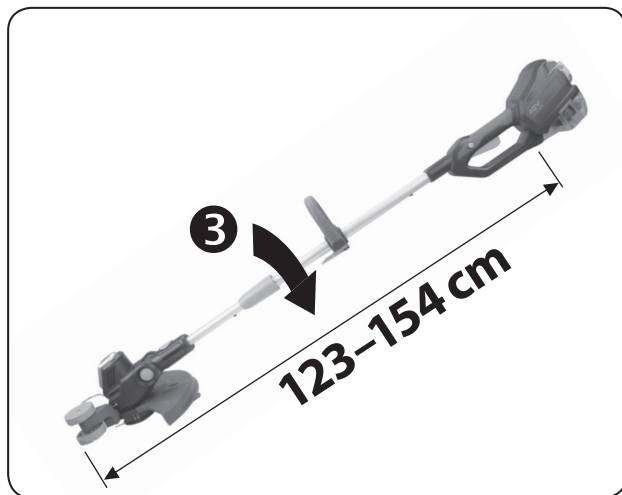
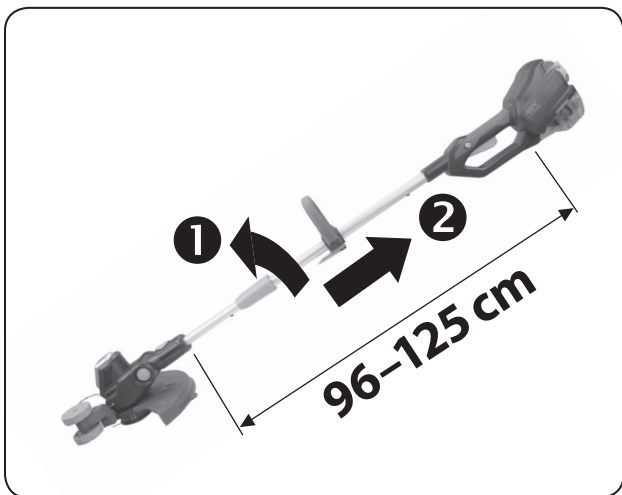

Obr. 3D / 3D. ábra / Abb. 3D

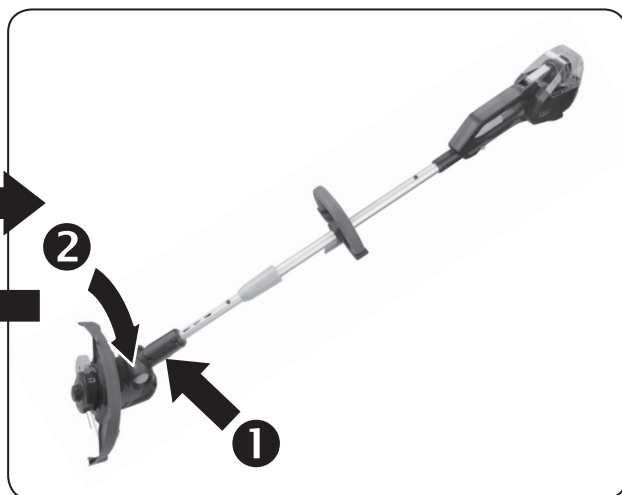
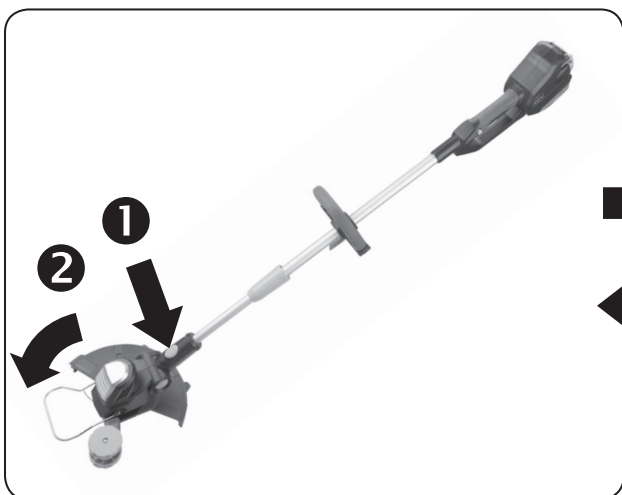

Obr. 3E / 3E. ábra / Abb. 3E

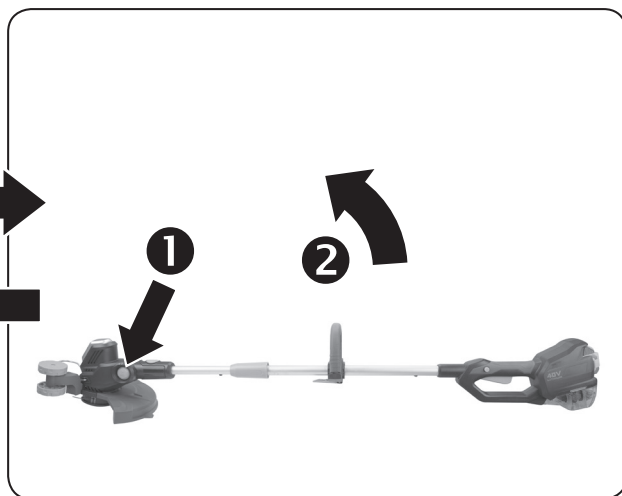
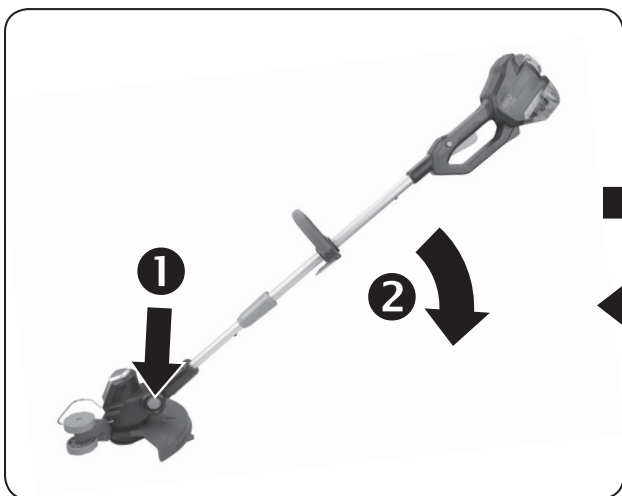

Obr. 3F / 3F. ábra / Abb. 3F

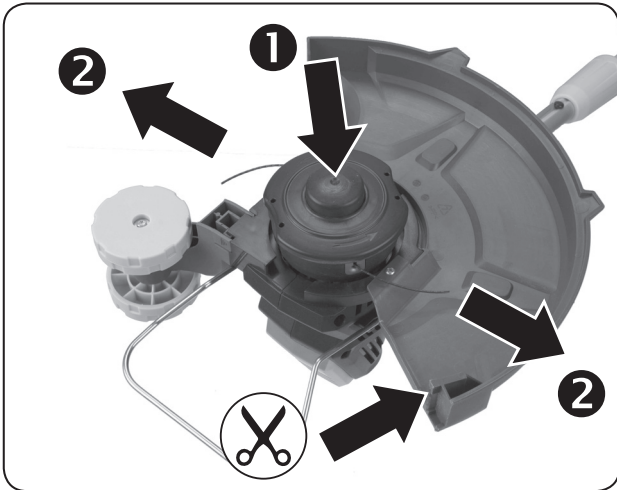

Obr. 3G / 3G. ábra / Abb. 3G

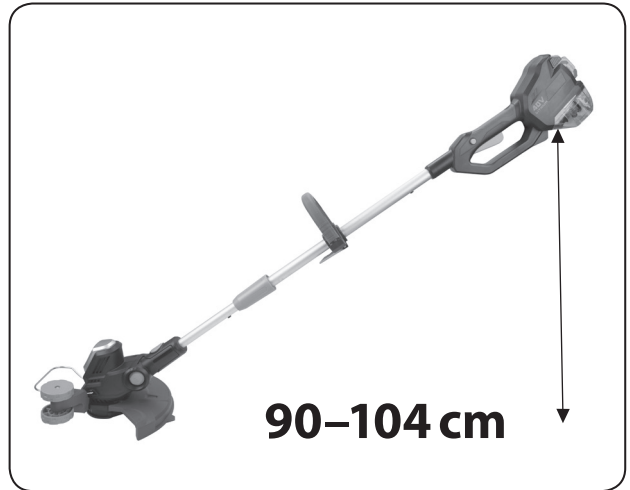

Obr. 3H / 3H. ábra / Abb. 3H



Obr. 3I / 3I. ábra / Abb. 3I

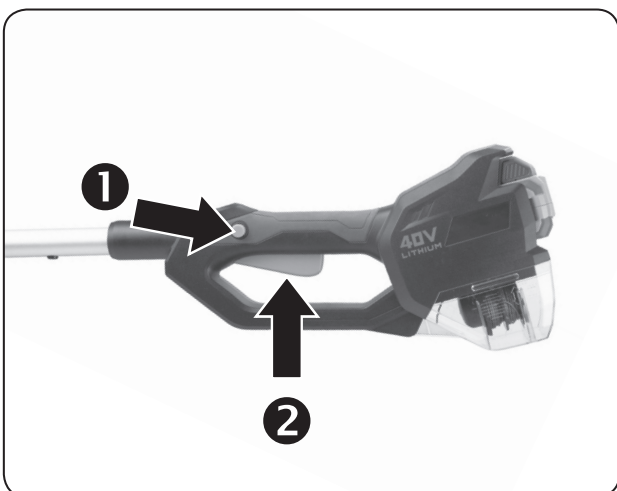

Obr. 3J / 3J. ábra / Abb. 3J

# Úvod

Vážený zákazníku,

děkujeme za důvěru, kterou jste projevíli značce Extol® zakoupením tohoto výrobku. Výrobek byl podroben testům spolehlivosti, bezpečnosti a kvality předepsaných normami a předpisy Evropské unie.

S jakýmkoli dotazy se obraťte na naše zákaznické a poradenské centrum:

**www.extol.cz info@madalbal.cz**

**Tel.: +420 577 599 777**

**Výrobce:** Madal Bal a. s., Průmyslová zóna Příluky 244, 76001 Zlín, Česká republika

**Datum vydání:** 07.10.2019

## I. Charakteristika – účel použití

- Strunová sekačka Extol Industrial® 8795612 nebo 8795613 je určena k udržování zahradního trávníku, dále k úpravě okrajů trávníku a vyžínání trávy v těžko přístupných místech, např. u obrubníků, podél zdí, kolem stromů a keřů apod., které není možné vysekávat pojízdnou sekačkou.
- Nepřítomnost přívodního napájecího kabelu zvyšuje komfort při práci, protože není nutné dávat pozor na přívodní kabel a manipulace se sekačkou je snazší.
- Sekačka je napájena 40 V akumulátorem s kapacitou 2,5 Ah zajišťujícím vysoký výkon motoru až 400 W s dobou sekání v závislosti na zatížení a přestávkách v rozsahu 57 až 102 min.
- Sekačka Extol Industrial® 8795612 je dodávána s akumulátorem Extol Industrial® 8795600B nebo 8795600B1 (akumulátor se liší pouze rozměrem) a 4 hod. nabíječkou Extol Industrial® 8795600C a sekačka Extol Industrial® 8795613 je dodávána bez baterie a nabíječky.
- **V rukojeti je úložný prostor pro náhradní rezervní cívku se strunou pro případ potřeby.**
- **Cívka s navinutím struny na dvou samostatných závitech a s výstupy struny na protilehlých stranách unášeče zajišťuje vysoký sekací výkon.**
- **Akumulátor je vybaven kontrolními LED diodami pro zjištění úrovně nabití akumulátoru.**
- **Pogumované hrany akumulátoru snižují riziko vyklouznutí akumulátoru z ruky při manipulaci a zvyšují ochranu akumulátoru před nárazy a jeho poškozením v důsledku nárazu.**
- **Teleskopická tyč s rukojetí z lehké hliníkové slitiny umožňuje nastavit délku sekačky vzhledem k potřebnému dosahu sekání či vzhledem k výšce obsluhy.**
- **Sklopitelná rukojeť v kloubu umožňuje sekat trávu v místech s nízkým stropem, např. pod lavičkama, kde není možné sekat vyššími pojízdnými sekačkami.**
- **Motorovou jednotku lze otočit pro vedení držení sekačky kolmo k zemi s využitím při sekání okrajů trávníku.**
- **Díky distančnímu oblouku lze osekávat kmeny stromů a keřů bez poškození. Vodícím kolečkem lze pak také chránit strunu před obrušováním při sekání např. podél zdí.**
- **Sekačka není určena k dlouhodobému a velkoplošnému sekání vysoké a husté trávy nebo trávy s hustým mechovým podrostem.**

- Dodávaný kvalitní 40 V/2500 mAh akumulátor je vyroben technologií značky Samsung.



- Ukazatel stavu nabití baterie umožňuje uživateli rozvrhnout si délku práce a dát si včas nabít další akumulátor v případě, když má dva (obj. číslo akumulátoru 8795600B nebo 8795600B1).
- Akumulátor lze dobít kdykoli do stavu plného nabití nezávisle na úrovni jeho vybití, aniž by se tím snižovala jeho kapacita.
- Li-ion akumulátor podléhá minimálnímu samovybití (přibližně 4% za měsíc), a díky tomu jej lze použít ihned v případě potřeby bez nutnosti předchozího nabíjení.

## PŘEHLED OBJEDNÁVACÍCH ČÍSEL

Obj. číslo 8795612

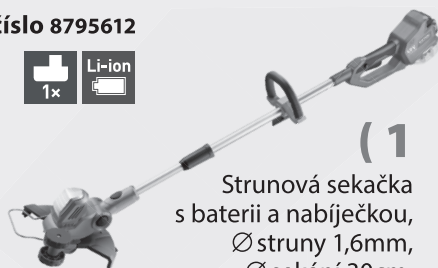

(1)

Strunová sekačka s baterií a nabíječkou, Ø struny 1,6mm, Ø sekání 30cm, teleskopická rukojeť

Obj. číslo 8795613

BEZ BATERIE A NABÍJEČKY



(2)

Strunová sekačka bez baterie a nabíječky, Ø struny 1,6mm, Ø sekání 30cm, teleskopická rukojeť

### technologie Li-ion

Lze je nabíjet za stavu neúplného vybití, přičemž neklesá jejich kapacita jako u NiCd baterií



Obj. číslo 8795600C



Obj. číslo 8795600D

+

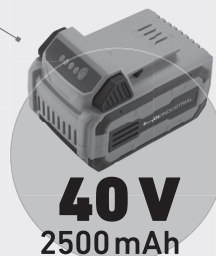

40 V  
2500 mAh

+



SAMSUNG technology

Obj. číslo 8795600B  
nebo 8795600B1

Obr. 4

## II. Technické údaje

<b>Objednávací číslo</b>	<b>8795612</b> (s baterií a 4h. nabíječkou) <b>8795613</b> (bez baterie a nabíječky)
Výkon	400 W
Otáčky bez zatížení	7500 min <sup>-1</sup>
Napájecí napětí	40 V DC
Doba provozu při zatížení s přestávkami <sup>1)</sup>	57- 102 min.
Doba provozu bez zatížení a bez přestávek	cca 44 min.
Záběr sekání	30 cm
Nastavitelná délka teleskopické rukojeti	96-125 cm
Celková nastavitelná délka sekačky	123-154 cm
Sklopitelná rukojeť	Ano (4 stupně sklonu)
Průměr struny (kruhový profil)	1,6 mm
Délka struny	5 m
Náhradní cívka se strunou v rukojeti	Ano (5 m)
Materiál struny	nylon
Teplota pro použití sekačky	0-40°C
Hmotnost s akumulátorem	3,4 kg
Krytí	IPX0
<b>AKUMULÁTOR</b>	
<b>(OBJ. ČÍSLO 8795600B NEBO 8795600B1)</b>	
Typ	Li-ion
Výstupní napětí	40 V = (DC)
Kapacita	2500 mAh
<b>RYCHLONABÍJEČKA (OBJ. ČÍSLO 8795600D)</b>	
Vstupní napětí, proud, příkon	178-264 V 50/60Hz, 2 A; 150 W
Výstupní napětí/proud	42 V = (DC), 3 A DC
Doba nabíjení akumulátoru	cca 1,5 hod.
<b>STANDARDNÍ NABÍJEČKA (OBJ. ČÍSLO 8795600C)</b>	
Napájecí napětí/frekvence/proud/příkon	178 V-264 V -50/60 Hz; 1,4 A; 30 W
Výstupní napětí/proud	42 V = (DC); 0,65 A DC
Doba nabíjení akumulátoru	cca 4 hod.
Hladina akustického tlaku L <sub>pA</sub> ; nejistota K (dle EN ISO 3744 a ISO 11094)	80,01 ± 3 dB(A)
Hladina akustického výkonu L <sub>WA</sub> ; nejistota K (dle EN ISO 3744 a ISO 11094)	93 ± 3 dB(A)
Garantovaná hladina akustického výkonu	96 dB(A)
Celková hladina vibrací a <sub>h,w</sub> na hlavní a přední rukojeti (součet tří os) ; nejistota K (dle EN 28662-1)	2,5 m/s <sup>2</sup> ± 1,5

<sup>1)</sup> Doba provozu se zatížením závisí na intenzitě zátěže (při větší zátěži je odebráný proud z akumulátoru vyšší) a přestávkách při provozu. Jedná se jen přibližný odhad na základě předpokládaného způsobu používání.



### III. Součásti a ovládací prvky sekačky

#### Obr.2, pozice-popis

1. Distanční oblouk
2. Motorová jednotka
3. Tlačítko pro otočení motorové jednotky o 90°
4. Příruba pro nastavení délky teleskopické rukojeti
5. Přední rukojeť
6. Bezpečnostní pojistka provozního spínače
7. Provozní spínač
8. Rukojeť
9. Zásunutý akumulátor
10. Úložný prostor náhradní cívky se strunou
11. Páčka pro změnu polohy přední rukojeti
12. Ochranný kryt
13. Kloub s tlačítkem pro sklopení teleskopické rukojeti do 4 poloh
14. Vodící kolečko pro sekání podél stěny
15. Žací struna
16. Tlačítko pro prodloužení délky struny
17. Ostří pro zkrácení nadbytečné délky struny
18. Kryt cívky se strunou
19. Unášec
20. Tlačítko pro odjištění krytu cívky
21. Tlačítko akumulátoru pro zjištění úrovně nabití
22. LED kontrolky úrovně nabití akumulátoru

### IV. Příprava sekačky k použití

#### UPOZORNĚNÍ

- Před použitím si přečtěte celý návod k použití a ponechte jej přiložený u výrobku, aby se s ním obsluha mohla seznámit. Pokud výrobek komukoli půjčujete nebo jej prodáváte, přiložte k němu i tento návod k použití. Zamezte poškození tohoto návodu.
- Nikdy nedovolte dětem, osobám se sníženou pohyblivostí, smyslovým vnímáním nebo mentálním postižením nebo osobám s nedostatkem zkušeností a znalostí nebo osobám neznalých těchto pokynů použít tento stroj. Zajistěte, aby si děti se sekačkou nehrály. Národními předpisy může být omezen věk obsluhy.
- Před sestavováním, kontrolou a čištěním sekačky a také není-li používána z ní vyjměte akumulátor.

#### 1) Sekačku sestavte podle obr.1

##### UPOZORNĚNÍ





- Pro používání sekačky vždy instalujte ochranný kryt a všechny bezpečnostní prvky umístěte na svá místa a řádně je zajistěte šrouby či zajišťovacími prvky. Sekačku nepoužívejte bez nainstalovaných či nesprávně umístěných či nezajištěných ochranných prvků, jinak nebude zajištěna dostatečná ochrana obluhy.

#### 2) Před použitím akusekačky nabijte dodávaný akumulátor.

##### VÝSTRAHA



- a) Před připojením nabíječky do zásuvky s elektrickým proudem ověřte, zda napětí v zásuvce odpovídá rozsahu napětí uvedeném na štítku nabíječky a zda nabíječka není nikterak poškozena a zda nemá poškozenou izolaci přívodního kabelu. Za poškození se považuje i zpuchřelá izolace napájecího kabelu. Poškozenou nabíječku nepoužívejte a zajistěte její opravu či náhradu za originální kus dodávaný kus výrobcem (1,5 hod. rychlonabíječka s obj. č. 8795600D nebo 4 hod. nabíječka s obj. č. 8795600C). Z bezpečnostních důvodů smí být použita pouze originální nabíječka dodávaná výrobcem, jinak může dojít k nebezpečí výbuchu požáru nabíjeného akumulátoru, pokud bude použita jiná nabíječka.
- b) Akumulátor nejprve zasuňte do nabíječky tak, aby došlo k jeho zacvaknutí, viz obr. 2A. Na obrázku je zobrazena 4 h. nabíječka s obj. č. 8795600C. Rychlonabíječka 1,5 hod. s obj.č. 8795600D má jiný design.
- c) Vidlici nabíječky zasuňte do zásuvky s elektrickým proudem.
- d) Proces nabíjení a nabití je signalizován LED diodou. Kontrolu úrovně nabití akumulátoru lze zjistit stisknutím kontrolního tlačítka na akumulátoru. Úroveň nabití akumulátoru je signalizována kontrolními diodami na akumulátoru. Čím víc diod svítí, tím víc je akumulátor nabitý.

#### SIGNALIZACE NA STANDARDNÍ NABÍJEČCE 8795600C

 CHARGING - - - -	LED dioda zeleně bliká; aktivní proces nabíjení.
 CHARGED _____	LED dioda zeleně svítí nepřetržitě (neblíká); akumulátor je nabitý.
 FAULT - - - - -	LED dioda červeně bliká v kratších intervalech; signalizace poruchy.
 HIGH TEMP. PROTECTION - - - - -	LED dioda červeně bliká v delších a kratších intervalech, signalizace vysoké teploty. Nabíječku a akumulátor nechte vychladnout při nižší okolní teplotě.

Tabulka 1

## SIGNALIZACE NA RYCHLONABÍJEČE 8795600D

 CHARGING	Červená LED dioda svítí; aktivní proces nabíjení; zelená LED dioda nesvítí
 CHARGED	Zelená LED dioda svítí a červená nesvítí; akumulátor je nabitý, proces nabíjení je ukončen

Tabulka 2

e) Po nabití akumulátoru nejprve odpojte napájecí přívod nabíječky od zdroje el. proudu a pak z nabíječky odejměte akumulátor dle obr. 2B.

- 3) **Nabitý akumulátor zasuňte do k tomu určeného prostoru v rukojeti akusekačky (obr.3A).**
- 4) **Na teleskopický díl s rukojetí nainstalujte přední rukojeť a nastavte ji do požadované polohy, aby se Vám sekačka při práci dobře držela. Rukojeť řádně zajistěte páčkou (obr.3C).**

### UPOZORNĚNÍ

- Nikdy nepoužívejte sekačku bez nainstalované přední rukojeti, protože jinak nebude zajištěna dostatečná kontrola při vedení sekačky při práci.

- 5) **Délku teleskopické rukojeti nastavte povolením příruby a vytažením teleskopického dílu s rukojetí nastavte požadovanou délku (výšku) sekačky. Poté přírubu opět zašroubujte a přesvědčte se o pevném zajištění teleskopického dílu s rukojetí (obr. 3D).**
- 6) **Pro nastavení sekačky do obrácené polohy dle obr. 3E stiskněte tlačítko obr.1, pozice 3. a otočte motorovou jednotkou a opětovným stisknutím téhož tlačítka otočte rukojeť do polohy dle obr. 3E.**  
**Toto nastavení sekačky je určeno pro vedení sekačky sekací rovinou kolmo k zemi při sekání např. okrajů trávníku, viz obr. 6 vpravo.**

Pro přenastavení sekačky zpět je postup podobný.

- 7) **V případě potřeby sklopení teleskopického dílu s rukojetí stiskněte tlačítko kloubu (obr.1, pozice 13) a rukojeť sklopte do požadovaného úhlu (viz obr.3F) dle 4 možností sklonu. Uvolněním tlačítka kloubu a následným pohybem teleskopického dílu dojde k zajištění (zacvaknutí) teleskopického dílu v nejbližší možné poloze.**
- 8) **Pro nastavení délky struny stiskněte tlačítko dle obr.1, pozice 16 a poté zatáhněte za oba konce strun současně, čímž dojde k prodloužení struny (obr.3G). Pro prodloužení strun do požadované délky (max. na dosah ostří přišroubovaného na okraji ochranného krytu) je nutné postup stisknutí tlačítka na unášeci a současného zatáhnutí za oba konce strun opakovat. Ostří slouží k odstranění nadbytečné délky struny ve vztahu k poloměru ochranného krytu.**

Pokud ostří není nainstalované na okraji krytu z výroby, tak jej k ochrannému krytu přišroubujte do pozice dle obr. 3G. nebo dle obr.1 pozice 17. Pokud je ostří přelepeno ochrannou páskou, před spuštěním sekačky tuto pásku odstraňte. Při manipulaci s ostřím dbejte zvýšené opatrnosti a použijte ochranné rukavice, jinak může dojít ke zranění ostrou hranou ostří.

- 9) **Před uvedením sekačky do provozu zkontrolujte, zda je kryt unášeče s cívkou se strunou správně nasazen na unášeci, jinak by mohl společně s cívkou odletět při uvedení sekačky do chodu. Při nasazení krytu unášeče musí dojít k zacvaknutí obou pacek krytu do výřezů v unášeci. Postup při výměně struny je popsán v kapitole Údržba a servis.**  
Do sekačky nikdy neinstalujte kovové žací prvky a jiný typ strun, než jsou pro tuto sekačku určeny.
- 10) **Zkontrolujte a v případě nutnosti vyčistěte větrací otvory motoru, jinak by mohlo dojít k přehřátí motoru nedostatečným prouděním vzduchu.**

## V. Práce se sekačkou

### UPOZORNĚNÍ- BEZPEČNOSTÍ POKYNY

- Před použitím sekačky zkontrolujte, zda nějaká její část není poškozena či opotřebena nebo zda nechybí nějaké ochranné prvky. Zkontrolujte funkčnost, pevné připevnění a bezvadnost ochranného krytu a zda jsou všechny nastavovací a bezpečnostní prvky sekačky správně umístěny na svém místě a pevně zajištěny. Sekačku s poškozenými, chybějícími nebo uvolněnými částmi nepoužívejte a zajistěte její opravu v autorizovaném servisu značka Extol®.
- Před použitím sekačky zkontrolujte plochu, která bude sekána a zda na ní nejsou cizí předměty, které mohou být vymrštěny rotující strunou. Nežádoucí předměty předem z plochy odstraňte.
- Sekačku nevystavujte vlhku a chraňte ji před deštěm.
- Před uvedením sekačky do provozu se seznamte se všemi jejími ovládacími prvky, ovládním sekačky a správným používáním.



- Při práci se sekačkou používejte vhodnou ochranu zraku před letícími předměty, nejlépe obličejový štít s ochrannou sítí, dále pevnou koženou pracovní obuv pro ochranu před rotující strunou a případně odletujícími předměty a s protiskluzovou podrážkou, dále vhodný přiléhavý pracovní oděv, rukavice a také ochranu sluchu, neboť hladina akustického výkonu přesahuje 85 dB(A), který může při delší době působení způsobit nevratné poškození sluchu.

## ! VÝSTRAHA

- Ruce a nohy udržujte v dostatečné bezpečné vzdálenosti od rotující struny a unášče. Sekačku uveďte do chodu pouze v případě, pokud jsou ruce a nohy dostatečně daleko od rotujících částí.
- Rotující struna dobíhá ještě po vypnutí motoru, proto dbejte zvýšené opatrnosti, neboť hrozí nebezpečí úrazu. Nedotýkejte se pohyblivých nebezpečných částí dřívě, než se pohyblivé nebezpečné části zcela zastaví a akumulátor se vyjme z přístroje.



- Před použitím sekačky zajistěte, aby v prostoru sekání nebyli žádní lidé a zvířata, protože hrozí nebezpečí úrazu odletujícími předměty. V přítomnosti lidí a zvířat přerušete práci se sekačkou a sekačku nepoužívejte. Zajistěte bezpečný odstup osob a zvířat.



- Sekačku používejte jen za plného denního světla či dobrého umělého osvětlení, aby bylo dobře vidět, zda v trávníku nejsou případně nežádoucí cizí předměty, které mohou být vymrštnuty či vodič, který může být rotující strunou poškozen.

## ZAPNUTÍ-VYPNUTÍ, ZPŮSOB PRÁCE

- Před použitím přístroje se seznamte se všemi jeho ovládacími prvky a součástmi a také se způsobem vypnutí přístroje, abyste jej mohli ihned vypnout v případě nebezpečné situace. Před použitím zkontrolujte pevné upevnění všech součástí a zkontrolujte, zda nějaká část přístroje jako např. bezpečnostní ochranné prvky nejsou poškozeny, či špatně nainstalovány či zda nechybí na svém místě. Přístroj s poškozenými nebo chybějícími částmi nepoužívejte a zajistěte jeho opravu v autorizovaném servisu značky- viz kapitola Servis a údržba.
- Sekačku vždy pevně držte uchopením za hlavní a přední rukojeť, neboť je tak zaručena nejlepší kontrola nad přístrojem v případě zpětného rázu a zaujměte stabilní postoj dle obr. 5. Při sekání se nenahýbejte a po celou dobu udržujte rovnováhu. Vždy si buďte jisti při stání na svazích a při chůzi, nikdy neběhejte.
- Na obr. 5 a také v obr. 6 vlevo nahoře je ilustrativně zobrazeno nastavení rukojeti pro rovinné sekání a vedení sekačky při rovinném sekání. Na obr. 6 vpravo pak způsob nastavení rukojeti (motorové jednotky) pro vedení sekačky při osekávání krajů, kdy je sekačka vedena po distančním oblouku kolmo

k sekané ploše. Po vodícím kolečku či distančním oblouku lze sekačku vést při sekání podél stěny (obr.31).



Obr. 5

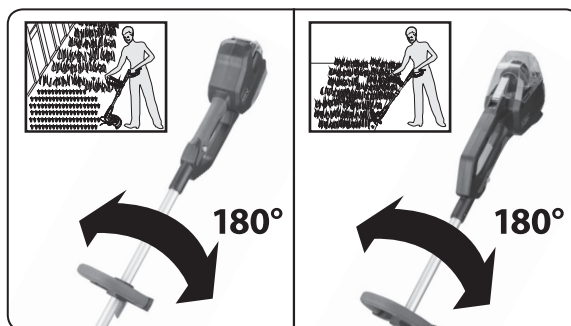

Obr. 6

- ➔ Na obrázku 7 je ilustrativně zobrazen význam sklopitelné rukojeti díky pohyblivému kloubu, kdy při sklopené rukojeti lze sekat trávu např. i pod lavičkou.



Obr. 7

## ZAPNUTÍ

- ➔ Pro uvedení sekačky do chodu nejprve stiskněte bezpečnostní pojistku provozního spínače a pak provozní spínač (viz obr. 3J). Sekačku uveďte do chodu mimo sekaný trávník (bez zátěže), aby se struna dostala do plných otáček a pak kyvadlovým pohybem sekačky ze strany na stranu okrajem rotující struny sekejte trávník, viz obr.5.

## ⚠ UPOZORNĚNÍ

- Je-li nastavená delší délka struny, než je vzdálenost ostří pro zkracování délky struny, při spuštění sekačky dojde k useknutí nadbytečné délky struny, což se projeví šklubnutím sekačky. Sekačku přitom držte v normálním pracovním postoji a zajistěte, aby letící uříznutá struna nikoho nezranila a aby v okolí sekačky nikdo nestál.
- Pokud během chodu přístroje bude patrný nestandardní zvuk, vibrace či chod, přístroj ihned vypněte a zjistěte a odstraňte příčinu nestandardního chodu. Je-li nestandardní chod způsoben závadou uvnitř přístroje, zajistěte jeho opravu v autorizovaném servisu značky Extol® prostřednictvím obchodníka nebo se obraťte přímo na autorizovaný servis (servisní místa naleznete na webových stránkách v úvodu návodu).

## ⚠ UPOZORNĚNÍ

- Nikdy sekačku nespouštějte, je-li v trávě či mechu- tj. při zátěži a sekejte krajem rotující struny, tím nebude docházet k přetěžování motoru. Čím vyšší a/nebo hustší tráva je (např. i s mechovým podrostem), sekejte s menším záběrem. Vyšší trávu nesekejte přímo u země, ale postupně ji zkracujte odshora, viz obr. 8.

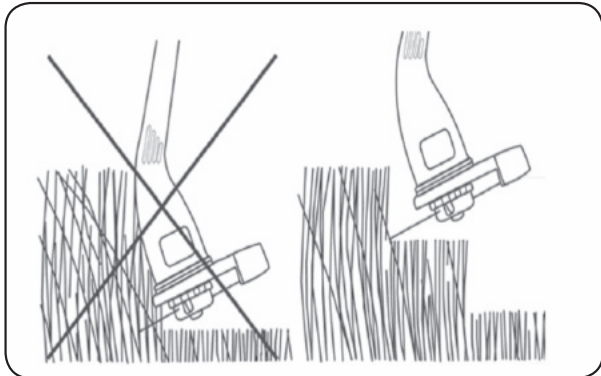

Obr. 8

- **Sekačku nepřetěžujte!** Přetížení se projevuje „unaveným“ zvukem motoru a nižšími otáčkami. Proces sekání je nejrychlejší při co nejvyšších otáčkách. Sekačka není určena k dlouhodobému a velkoplošnému sekání a zátěži jako pojízdná elektrická nebo benzínová sekačka. Je určena zejména pro drobnější vysekávací práce v těžko přístupných místech, kde není možné sekat pojízdnou sekačkou. Při používání strunové sekačky dělejte pravidelné přestávky, aby nedošlo ke spálení motoru!
- Pravidelně kontrolujte a čistěte během práce větrací otvory motoru, aby byl motor chlazen proudícím vzduchem.

## ⚠ UPOZORNĚNÍ

- ➔ Akumulátor je vybaven elektronickou ochranou proti úplnému vybití, které jej poškozuje, tj. při hlubším vybití akumulátor přestane dodávat proud.
- Elektronická ochrana proti úplnému vybití akumulátoru se projevuje tak, že se chod přístroje najednou zastaví i při stisknutém provozním spínači. Po určité chvíli dojde po opětovném stisknutí provozního spínače k opětovnému uvedení akusekačky do chodu, ale pak se její chod opět zastaví.



## VYPNUTÍ

- ➔ Pro vypnutí sekačky uvolněte provozní spínač. Provozní spínač nikdy žádným jiným způsobem nezajišťujte ve stisknuté poloze pro trvalý chod.

Sekačka musí být vypnuta a akumulátor vyjmut ze sekačky vždy v následujících případech:

- a) kdykoli uživatel odejde od stroje
  - b) před odstraněním zablokování
  - c) před kontrolou, čištěním nebo prací na stroji
  - d) po přejetí cizího předmětu, aby se stroj mohl prohlédnout kvůli poškození
  - e) pokud stroj začne nadměrně vibrovat, je nutné jej okamžitě zkontrolovat
- Sekačku nepřenášejte, je-li v chodu. Před odložením ji vypněte a vyčkejte, až se struna přestane otáčet, protože to může způsobit nekontrolovatelný pohyb sekačky v důsledku nežádoucího zavádění rotující struny nebo unášeče o předmět.

## VI. Všeobecné bezpečnostní pokyny

### ⚠ VÝSTRAHA!

Je nutno přečíst všechny bezpečnostní pokyny, návod k používání, obrázky a předpisy dodané s tímto náradím. Nedodržení veškerých následujících pokynů může vést k úrazu elektrickým proudem, ke vzniku požáru a/nebo k vážnému zranění osob.

Veškeré pokyny a návod k používání se musí uschovat, aby bylo možné do nich později nahlédnout.

Výrazem „elektrické nářadí“ ve všech dále uvedených výstražných pokynech je myšleno elektrické nářadí napájené (pohyblivým přívodem) ze sítě, nebo elektrické nářadí napájené z baterií (bez pohyblivého přívodu).

### 1) BEZPEČNOST PRACOVNÍHO PROSTŘEDÍ

- a) Pracoviště je nutné udržovat v čistotě a dobře osvětlené. Nepořádek a tmavé prostory bývají příčinou nehod.
- b) Elektrické nářadí se nesmí používat v prostředí s nebezpečím výbuchu, kde se vysky-

**tují hořlavé kapaliny, plyny nebo prach.**

*V elektrickém nářadí vznikají jiskry, které mohou zapálit prach nebo výpary.*

- c) **Při používání elektrického nářadí je nutno zamezit přístupu dětí a dalších osob.** *Bude-li obsluha vyrušována, může ztratit kontrolu nad prováděnou činností.*

## 2) ELEKTRICKÁ BEZPEČNOST

- a) **Vidlice pohyblivého přívodu elektrického nářadí musí odpovídat síťové zásuvce. Vidlice se nesmí nikdy jakýmkoliv způsobem upravovat. S nářadím, které má ochranné spojení se zemí, se nesmí používat žádné zásuvkové adaptéry.** *Vidlice, které nejsou znehodnoceny úpravami, a odpovídající zásuvky omezí nebezpečí úrazu elektrickým proudem.*
- b) **Obsluha se nesmí tělem dotýkat uzemněných předmětů, jako např. potrubí, tělesa ústředního topení, sporáky a chladničky.** *Nebezpečí úrazu elektrickým proudem je větší, je-li vaše tělo spojeno se zemí.*
- c) **Elektrické nářadí se nesmí vystavovat dešti, vlhku nebo mokru.** *Vnikne-li do elektrického nářadí voda, zvyšuje se nebezpečí úrazu elektrickým proudem.*
- d) **Pohyblivý přívod se nesmí používat k jiným účelům. Elektrické nářadí se nesmí nosit nebo tahat za přívod, ani se nesmí tahem za přívod odpojovat vidlice ze zásuvky. Přívod je nutné chránit před horkem, mastnotou, ostrými hranami nebo pohyblivými částmi.** *Poškozené nebo zamotané přívody zvyšují nebezpečí úrazu elektrickým proudem.*
- e) **Je-li elektrické nářadí používáno venku, musí se použít prodlužovací přívod vhodný pro venkovní použití.** *Používání prodlužovacího přívodu pro venkovní použití omezuje nebezpečí úrazu elektrickým proudem.*
- f) **Používá-li se elektrické nářadí ve vlhkých prostorech, je nutné používat napájení chráněné proudovým chráničem (RCD).** *Používání RCD omezuje nebezpečí úrazu elektrickým proudem.*

*Pojem „proudový chránič (RCD)“ může být nahrazen pojmem „hlavní jistič obvodu (GFCI)“ nebo „jistič unikajícího proudu (ELCB)“.*

## 3) BEZPEČNOST OSOB

- a) **Při používání elektrického nářadí musí být obsluha pozorná, musí se věnovat tomu, co právě dělá, a musí se soustředit a strážlivě uvažovat. Elektrické nářadí se nesmí používat, je-li obsluha unavena nebo pod vlivem drog, alkoholu nebo léků.** *Chvilková nepozornost při používání elektrického nářadí může vést k vážnému poranění osob.*
- b) **Používat osobní ochranné pracovní prostředky. Vždy používat ochranu očí.** *Ochranné pomůcky jako např. respirátor, bezpečnostní obuv*

*s protiskluzovou úpravou, tvrdá pokrývka hlavy nebo ochrana sluchu, používané v souladu s podmínkami práce, snižují nebezpečí poranění osob.*

- c) **Je nutno vyvarovat se neúmyslnému spuštění stroje. Je nutno se ujistit, že je spínač před zapojením vidlice do zásuvky a/nebo při připojování bateriové soupravy, zvedáním či přenášením nářadí v poloze vypnuto.** *Přenášení nářadí s prstem na spínači nebo zapojování vidlice nářadí se zapnutým spínačem může být příčinou nehod.*
- d) **Před zapnutím nářadí je nutno odstranit všechny seřizovací nástroje nebo klíče.** *Seřizovací nástroj nebo klíč, který zůstane připevněn k otáčející se části elektrického nářadí, může být příčinou poranění osob.*
- e) **Obsluha musí pracovat jen tam, kam bezpečně dosáhne. Obsluha musí vždy udržovat stabilní postoj a rovnováhu.** *To umožní lepší kontrolu nad elektrickým nářadím v nepředvídaných situacích.*
- f) **Oblékat se vhodným způsobem. Nenosit volné oděvy ani šperky. Obsluha musí dbát, aby měla vlasy a oděv dostatečně daleko od pohyblivých částí.** *Volné oděvy, šperky a dlouhé vlasy mohou být zachyceny pohybujícími se částmi.*
- g) **Jsou-li k dispozici prostředky pro připojení zařízení k odsávání a sběru prachu, je nutno zajistit, aby se taková zařízení připojila a správně používala.** *Použití těchto zařízení může omezit nebezpečí způsobená vznikajícím prachem.*
- h) **Obsluha nesmí dopustit, aby se kvůli rutině, která vychází z častého používání nářadí, stala samolibou, a začala ignorovat zásady bezpečnosti nářadí.** *Neopatrná činnost může ve zlomku vteřiny způsobit závažné poranění.*

## 4) POUŽÍVÁNÍ A ÚDRŽBA ELEKTRICKÉHO NÁŘADÍ

- a) **Elektrické nářadí se nesmí přetěžovat. Je nutné používat správné elektrické nářadí, které je určeno pro prováděnou práci.** *Správné elektrické nářadí bude lépe a bezpečněji vykonávat práci, pro kterou bylo konstruováno.*
- b) **Nesmí se používat elektrické nářadí, které nelze zapnout a vypnout spínačem.** *Jakékoliv elektrické nářadí, které nelze ovládat spínačem, je nebezpečné a musí být opraveno.*
- c) **Před jakýmkoliv seřizováním, výměnou příslušenství nebo před uskladněním elektrického nářadí je nutno vytáhnout vidlici ze síťové zásuvky a/nebo odejmout bateriovou soupravu z elektrického nářadí, je-li odnímatelná.** *Tato preventivní bezpečnostní opatření omezují nebezpečí nahodilého spuštění elektrického nářadí.*
- d) **Nepoužívané elektrické nářadí je nutno skladovat mimo dosah dětí a nesmí se dovolit osobám, které nebyly seznámeny s elektrickým nářadím nebo s těmito pokyny, aby**

**nářadí používaly.** Elektrické nářadí je v rukou nezkušených uživatelů nebezpečné.

- e) **Elektrické nářadí a příslušenství je nutno udržovat.** Je třeba kontrolovat seřízení pohybujících se částí a jejich pohyblivost, soustředit se na praskliny, zlomené součásti a jakékoliv další okolnosti, které mohou ohrozit funkci elektrického nářadí. Je-li nářadí poškozeno, před dalším použitím je nutno zajistit jeho opravu. Mnoho nehod je způsobeno nedostatečně udržovaným elektrickým nářadím.
- f) **Řezací nástroje je nutno udržovat ostré a čisté.** Správně udržované a naostřené řezací nástroje s menší pravděpodobností zachytí za materiál nebo se zablokují a práce s nimi se snáze kontroluje.
- g) **Elektrické nářadí, příslušenství, pracovní nástroje atd. je nutno používat v souladu s těmito pokyny a takovým způsobem, jaký byl předepsán pro konkrétní elektrické nářadí, a to s ohledem na dané podmínky práce a druh prováděné práce.** Používání elektrického nářadí k provádění jiných činností, než pro jaké bylo určeno, může vést k nebezpečným situacím.
- h) **Rukojeti a úchopové povrchy je nutno udržovat suché, čisté a bez mastnot.** Kluzké rukojeti a úchopové povrchy neumožňují v neočekávaných situacích bezpečné držení a kontrolu nářadí.

## 5) POUŽÍVÁNÍ A ÚDRŽBA BATERIOVÉHO NÁŘADÍ

- a) **Nářadí nabíjejte pouze nabíječem, který je určen výrobcem.** Nabíječ, který může být vhodný pro jeden typ bateriové soupravy, může být při použití s jinou bateriovou soupravou příčinou nebezpečí požáru.
- b) **Nářadí používejte pouze s bateriovou soupravou, která je výslovně určena pro dané nářadí.** Používání jakýchkoli jiných bateriových souprav může být příčinou nebezpečí úrazu nebo požáru.
- c) **Není-li bateriová souprava právě používána, chraňte ji před stykem s jinými kovovými předměty jako jsou kancelářské sponky, mince, klíče, hřebíky, šrouby, nebo jiné malé kovové předměty, které mohou způsobit spojení jednoho kontaktu baterie s druhým.** Zkratování kontaktů baterie může způsobit popáleniny nebo požár.
- d) **Při nesprávném používání mohou z baterie unikat tekutiny; vyvarujte se kontaktu s nimi. Dojde-li k náhodnému styku s těmito tekutinami, opláchněte postižené místo vodou. Dostane-li se tekutina do oka, vyhledejte navíc lékařskou pomoc.** Tekutiny unikající z baterie mohou způsobit záněty nebo popáleniny.
- e) **Bateriová souprava nebo nářadí, které je poškozeno nebo přestavěno, se nesmí používat.** Poškozené nebo upravené akumulátory se mohou chovat nepředvídatelně, které může mít za následek oheň, výbuch nebo nebezpečí úrazu.

- f) **Bateriové soupravy nebo nářadí se nesmí vystavovat ohni nebo nadměrné teplotě.** Vystavení ohni nebo teplotě vyšší než 130°C může způsobit výbuch.
- g) **Je nutno dodržovat všechny pokyny nabíjení a nenabíjet bateriovou soupravu nebo nářadí mimo teplotní rozsah, který je uveden v návodu k používání.** Nesprávné nabíjení nebo nabíjení při teplotách, které jsou mimo uvedený rozsah, mohou poškodit baterii a zvýšit riziko požáru.

## 6) SERVIS

- a) **Opravy vašeho bateriového nářadí svěřte kvalifikované osobě, které bude používat identické náhradní díly.** Tímto způsobem bude zajištěna stejná úroveň bezpečnosti nářadí jako před opravou.
- b) **Poškozené bateriové soupravy se nesmí nikdy opravovat.** Oprava bateriových souprav by měla být prováděna pouze u výrobce nebo v autorizovaném servisu.

## VII. Bezpečnostní pokyny

Obsluha musí dodržet níže uvedené bezpečnostní pokyny:

### BEZPEČNOSTNÍ PROVOZNÍ POKYNY

#### ZAŠKOLENÍ

- a) Pozorně přečíst pokyny. Seznámit se s ovládači a správným používáním stroje.
- b) Nikdy nedovolit dětem nebo osobám neznalých těchto pokynů používat stroj. Věk obsluhy může být omezen místními nařízeními.
- c) Mít na paměti, že obsluha nebo uživatel je zodpovědný za nehody nebo nebezpečí, které vzniknou jiným osobám nebo na jejich majetku.

#### PŘÍPRAVA

- a) Před použitím vždy pohledem zkontrolovat stroj, zaměřit se na poškození, chybějící nebo chybně umístěné ochranné kryty nebo ochrany.
- b) Nikdy nepoužívat stroj, jsou-li v blízkosti lidí, zejména **děti**, nebo domácí zvířata.

#### ČINNOST

- a) Při práci se strojem vždy nosit ochranu očí a pevné boty.
- b) Nepoužívat stroj za špatných povětrnostních podmínek, zvláště, hrozí-li riziko blesků.
- c) Používat stroj pouze za denního světla nebo dobrého umělého osvětlení.
- d) Nikdy neprovozovat stroj, který má poškozeny ochranné kryty nebo ochrany, nebo nemá ochranné kryty nebo ochrany na svém místě.
- e) Motor zapínat pouze v případě, že jsou ruce a nohy dostatečně daleko od **žacího nástroje**.

- f) Vždy odpojit stroj od napájecího zdroje (odejmout baterii).
- 1) kdykoliv je stroj ponechán bez dozoru;
  - 2) před odstraněním zablokování;
  - 3) před kontrolou, čištěním nebo prací na stroji;
  - 4) po přejetí cizího předmětu;
  - 5) pokud stroj začne nadměrně vibrovat.
- g) Dávat pozor, aby nedošlo k poranění nohou a rukou **žacím nástrojem**.
- h) Vždy zajišťovat, aby nebyly ve ventilačních otvorech nečistoty.

## ÚDRŽBA A USKLADNĚNÍ

- a) Před prováděním údržby nebo čištění odpojit stroj od napájecího zdroje (tj. odejmout baterii).
- b) Používat pouze náhradní díly a příslušenství doporučené výrobcem.
- c) Pravidelně prohlížet a udržovat stroj. Nechat stroj opravovat pouze v autorizovaných servisech.
- d) Stroj skladovat mimo dosah **dětí**, pokud se právě nepoužívá.

## BEZPEČNOSTNÍ POKYNY K AKUMULÁTORU A NABÍJEČCE

- Při špatném zacházení s akusekačkou/akumulátorem může dojít k úniku elektrolytu z akumulátoru. Zamezte kontaktu elektrolytu s pokožkou. Dojde-li k potřísnění pokožky, důkladně ji umyjte vodou. V případě zasažení očí je důkladně vypláchněte čistou vodou a konzultujte s lékařem. V případě požití vyhledejte lékařskou pomoc.
- Zamezte používání nabíječky osobám (včetně dětí), jimž fyzická, smyslová nebo mentální neschopnost či nedostatek zkušeností a znalostí zabraňuje v bezpečném používání spotřebiče bez dozoru nebo poučení. Děti si se spotřebičem nesmějí hrát.
- Akumulátor nabíjejte v suchém prostředí a dbejte na to, aby se do nabíječky nedostala voda. Nabíječka je určena pro použití pouze v uzavřených prostorech.
- Nabíječku udržujte čistou a neprovozujte jí na snadno vznětlivém povrchu a v prostředí s nebezpečím výbuchu a požáru.
- Akumulátor nabíjejte jen po dobu potřebnou k nabíjení.
- Akumulátor nabíjejte pouze originálním akumulátorem, který je dodáván výrobcem k danému modelu nářadí (obj. čísla příslušené nabíječky jsou uvedena v tabulce 2). Použití jiné nabíječky může vést k nebezpečným situacím (např. požáru, či výbuchu).
- Akumulátor nabíjejte v rozmezí teplot  $0^{\circ}\text{C} < t \leq 40^{\circ}\text{C}$ . Mimo tento teplotní rozsah musí být zajištěna teplotní kompenzace okolím.
- Pokud akusekačku nepoužíváte, vyjměte z ní akumulátor a konektory akumulátoru přelepte lepící páskou, aby nemohlo dojít ke zkratování akumulátoru

přemostěním kontaktů kovovými předměty, např. šponami, šrouby apod. Zkrat může způsobit požár nebo popáleniny.

- Akumulátor chraňte před nárazy, vlhkostí, přímým slunečním zářením, teplotami vyššími než  $50^{\circ}\text{C}$  a akumulátor nikdy neotvírejte, nespalujte a nevhazujte do vody či životního prostředí.
- Při poškození a nevhodném používání akusekačky/akumulátoru z akumulátoru mohou při nabíjení unikat páry. Při nabíjení zajistěte dobré odvětrání a přívod čerstvého vzduchu. Výpary dráždí dýchací cesty. V případě potíží vyhledejte lékaře.
- Konektory nabíječky pro zasunutí akumulátoru, konektory akumulátoru a vidlici nabíječky do zásuvky s el. proudem a konektory akusekačky pro zasunutí akumulátoru udržujte čisté a chraňte je před zanesením a poškozením či deformací.

## VIII. Údržba, čištění, servis

### ! UPOZORNĚNÍ

- Před výměnou struny, čištěním a údržbou sekačky odpojte její napájecí kabel od zdroje el. proudu.

### PRODLOUŽENÍ STRUNY

- ➔ Postup pro prodloužení struny je popsán v odstavci 8, kapitoly IV.

### INSTALACE STRUNY

1. Odjistěte kryt cívky na unášeči stisknutím pacek na unášeči a kryt z unášeče odejměte.
2. Z unášeče vyjměte cívku na pružině, která je umístěna v unášeči.

Na cívku je nutné strunu navinout uspořádaně na oba závity (segmenty) cívky, které jsou od sebe odděleny střední přepážkou se zářezem pro ukotvení struny na cívce, aby ji bylo možné na oba segmenty cívky navinout.

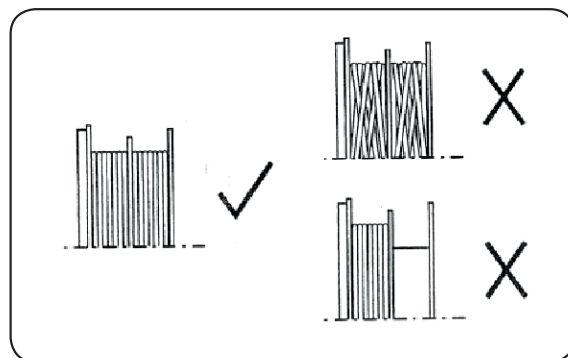

Obr. 9

- Novou strunu na oba segmenty (závity) cívky naviňte tak, že strunu v polovině své délky zasuňte do zářezu ve střední přepážce a poté strunu spořádaně a s těsným navinutím navíjejte současně na oba segmenty ve směru šípky uvedené na straně cívky s pružinou za současného držení obou volných částí struny.
- Po navinutí celé délky struny oba volné konce uchyťte v zářezích na protilehlých stranách cívky tak, aby oba volné konce struny byly uchyceny na cívce vzájemně proti sobě, viz obr. 10. Uchycení konců strun je důležité pro zamezení rozvinutí těsně navinuté struny na cívce.

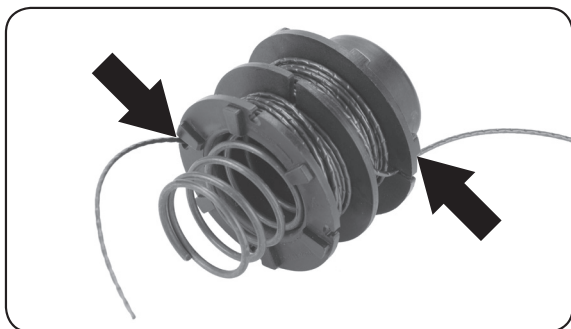

Obr. 10

- Cívku s navinutou a zajištěnou pružinou vložte do unášeče v takové orientaci, aby zajištěné konce strun v cívce byly v místě zářezů v unášeči pro výstup volných konců strun z unášeče. Následně zajištěné konce strun v cívce uvolněte a přemístěte do zářezů v unášeči pro jejich vývod.
- Na unášeč nasadte kryt unášeče tak, aby došlo k zacvaknutí obou pacek krytu do příslušných zářezů v unášeči. Přesvědčte se o správném zajištění krytu, aby nedošlo k jeho vymrštění do prostoru při uvedení sekačky do chodu.
- Prodloužení struny na potřebnou délku je uvedeno v odstavci 8, kap. IV.

## ⚠ UPOZORNĚNÍ

- Nikdy nepoužívejte kovové žací struny a jinou strunu, než která je pro tuto sekačku určena.

## ČIŠTĚNÍ

- Pravidelně kontrolujte a čistěte větrací otvory motoru a po použití sekačku očištěte.
- Větrací otvory motoru čistěte štětečkem.
- K odstranění zbytků trávy na spodní straně krytu použijte špachtli nebo kartáč. Nikdy sekačku nečistěte proudící vodou a k odstranění ulpělých zbytků trávy nepoužívejte kovové drátěné kartáče, jinak by došlo k poškození plastové části sekačky.

K čištění povrchu je možné použít pouze vlhký hadřík namočený v roztoku saponátu, zamezte však vniknutí vody do náradí. Nepoužívejte žádné agresivní čisticí prostředky a rozpouštědla. Vedlo by to k poškození plastového krytu náradí.

## SERVIS A NÁHRADNÍ DÍLY

- V případě potřeby záruční opravy se obraťte na obchodníka, u kterého jste výrobek zakoupili, který zajistí opravu v autorizovaném servisu značky Extol®. Pro pozáruční opravu se obraťte přímo na autorizovaný servis značky Extol® (servisní místa naleznete na webových stránkách v úvodu návodu).
- K opravě přístroje musí být použity originální díly výrobce.

## NÁHRADNÍ DÍLY K ZAKOUPENÍ V PŘÍPADĚ POTŘEBY

Název příslušenství	Objednávací číslo
Struna na cívce, 2 ks	8795610A
Kryt na unášeč, 2 ks	8795610B
Kompletní žací hlava s cívkou se strunou	8795610D
Struna bez cívky, Ø 1,6 mm, d=15 m	70902
Rychlonabíječka 1,5 hod.	8795600D
Nabíječka 4 hod.	8795600C

Tabulka 3

## IX. Odkazy na štítek a symboly

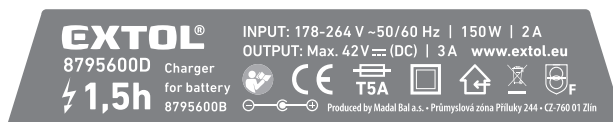
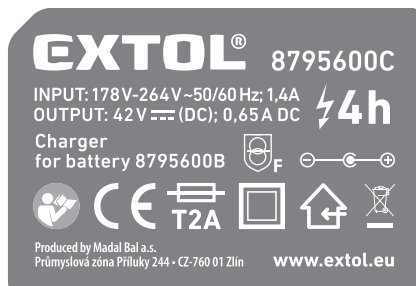





## XI. Likvidace odpadu

- Obaly vyhodte do příslušného kontejneru na tříděný odpad.

### AKUSEKAČKA A NABÍJEČKA

- Nepoužitelná akusekačka a nabíječky jsou elektrické spotřebiče, které nesmí být vyhazovány do smíšeného odpadu, ale podle evropské směrnice 2012/19 EU musí být odevzdány k ekologické likvidaci/recyklaci na příslušná sběrná místa. Před odevzdáním akusekačky k likvidaci musí být z přístroje vyjmutý akumulátor, který se odevzdá k ekologické likvidaci/recyklaci zvlášť na k tomu určená sběrná místa dle směrnice 2006/66 ES. Informace o sběrných místech obdržíte na místním obecním úřadě.



### AKUMULÁTOR

- Nepoužitelný lithiový akumulátor nesmí být dle směrnice 2006/66 ES vyhozen do smíšeného odpadu či životního prostředí, ale musí být odevzdán k ekologické likvidaci/recyklaci na k tomu určená místa. Informace o těchto sběrných místech obdržíte na obecním úřadě.



## XII. Záruční lhůta a podmínky

### ODPOVĚDNOST ZA VADY (ZÁRUKA)

Uplatnění nároku na bezplatnou záruční opravu se řídí zákonem č. 89/2012 Sb., přičemž odpovědnost za vady na Vámi zakoupený výrobek platí po dobu 2 let od data jeho zakoupení - pokud např. na obalu či promomateriálu není uvedena delší doba pro nějakou část či celý výrobek. Při splnění níže uvedených podmínek, které jsou v souladu s tímto zákonem, Vám výrobek bude bezplatně opraven.

### ZÁRUČNÍ PODMÍNKY

- 1) Prodávající je povinen spotřebiteli zboží předvést (pokud to jeho povaha umožňuje) a vystavit doklad o koupi v souladu se zákonem. Všechny údaje v dokladu o koupi musí být vypsány nesmazatelným způsobem v okamžiku prodeje zboží.
- 2) Již při výběru zboží pečlivě zvažte, jaké funkce a činnosti od výrobku požadujete. To, že výrobek nevyhovuje Vaším pozdějším technickým nárokům, není důvodem k jeho reklamaci.
- 3) Při uplatnění nároku na bezplatnou opravu musí být zboží předáno s řádným dokladem o koupi.
- 4) Pro přijetí zboží k reklamaci by mělo být pokud možno očištěno a zabaleno tak, aby při přepravě nedošlo k poškození (nejlépe v originálním obalu). V zájmu přesné diagnostiky závady a jejího dokonalého odstranění spolu s výrobkem zašlete i jeho originální příslušenství.

- 5) Servis nenese odpovědnost za zboží poškozené přepravcem.
- 6) Servis dále nenese odpovědnost za zaslané příslušenství, které není součástí základního vybavení výrobku. Výjimkou jsou případy, kdy příslušenství nelze odstranit z důvodu vady výrobku.
- 7) Odpovědnost za vady („záruka“) se vztahuje na skryté a viditelné vady výrobku.
- 8) Záruční opravu je oprávněn vykonávat výhradně autorizovaný servis značky Extol.
- 9) Výrobce odpovídá za to, že výrobek bude mít po celou dobu odpovědnosti za vady vlastnosti a parametry uvedené v technických údajích, při dodržení návodu k použití.
- 10) Nárok na bezplatnou opravu zaniká, jestliže:
  - a) výrobek nebyl používán a udržován podle návodu k obsluze.
  - b) byl proveden jakýkoliv zásah do konstrukce stroje bez předchozího písemného povolení vydaného firmou Madal Bal a.s. nebo autorizovaným servisem značky Extol.
  - c) výrobek byl používán v jiných podmínkách nebo k jiným účelům, než ke kterým je určen.
  - d) byla některá část výrobku nahrazena neoriginální součástí.
  - e) k poškození výrobku nebo k nadměrnému opotřebení došlo vinou nedostatečné údržby.
  - f) výrobek havaroval, byl poškozen vyšší mocí či nedbalostí uživatele.
  - g) škody vzniklé působením vnějších mechanických, teplotních či chemických vlivů.
  - h) vady byly způsobeny nevhodným skladováním, či manipulací s výrobkem.
  - i) výrobek byl používán (pro daný typ výrobku) v agresivním prostředí např. prašném, vlhkém.
  - j) výrobek byl použit nad rámec přípustného zatížení.
  - k) bylo provedeno jakékoliv falšování dokladu o koupi či reklamační zprávy.
- 11) Odpovědnost za vady se nevztahuje na běžné opotřebení výrobku nebo na použití výrobku k jiným účelům, než ke kterým je určen.
- 12) Odpovědnost za vady se nevztahuje na opotřebení výrobku, které je přirozené v důsledku jeho běžného používání, např. obroušení brusných kotoučů, nižší kapacita akumulátoru po dlouhodobém používání apod.
- 13) Poskytnutím záruky nejsou dotčena práva kupujícího, která se ke koupi věci váží podle zvláštních právních předpisů.
- 14) Nelze uplatňovat nárok na bezplatnou opravu vady, na kterou již byla prodávajícím poskytnuta sleva. Pokud si spotřebitel výrobek svépomocí opraví, pak výrobce ani prodávající nenese odpovědnost za případné poškození výrobku či újmu na zdraví v důsledku neodborné opravy či použití neoriginálních náhradních dílů.
- 15) Na vyměně zboží či jeho část v záruční lhůtě neplyne nová 2 letá záruka od data výměny, ale 2 letá záruka se počítá od data zakoupení původního výrobku.

## ZÁRUČNÍ A POZÁRUČNÍ SERVIS

Pro uplatnění práva na záruční opravu zboží se obraťte na obchodníka, u kterého jste zboží zakoupili.

Pro pozáruční opravu se můžete také obrátit na náš autorizovaný servis.

Nejbližší servisní místa naleznete na [www.extol.cz](http://www.extol.cz).

V případě dotazů Vám poradíme na servisní lince **222 745 130**.

## EU Prohlášení o shodě

Výrobce Madal Bal a.s. • Bartošova 40/3, 760 01 Zlín • IČO: 49433717

prohlašuje,

že následně označené zařízení na základě své koncepce a konstrukce, stejně jako na trh uvedené provedení, odpovídá příslušným požadavkům Evropské unie. Při námi neodsouhlasených změnách zařízení ztrácí toto prohlášení svou platnost.

**Extol® Industrial 8795612/8795613**

**Akumulátorová strunová sekačka  
(s akumulátorem a bez akumulátoru)**

**a**

**nabíječky 8795600C a 8795600D**

byly navrženy a vyrobeny ve shodě s následujícími normami:

EN 60335-1:2012+A11+AC1+Z1+Z2, EN 50636-2-91:2014 (platí pouze pro akusekačku);  
EN 60335-1:2012+A11+AC1+Z1+Z2, EN 60335-2-29:2004+A2 (platí pouze pro nabíječky),  
EN 55014-1:2006 +A1:2009+A2:2011; EN 55014-2:2015; EN 62233:2008; EN 61000-3-2:2014;  
EN 61000-3-3:2013; EN 62321:2008;  
EN 62133:2013, UN 38.3 (pouze akumulátor)

a harmonizačními předpisy:

2006/42 ES (platí pouze pro akusekačku)  
2014/35 EU (platí pouze pro nabíječky)  
2000/14 ES (platí pouze pro akusekačku)  
2011/65 EU  
2014/30 EU

Kompletaci technické dokumentace 2006/42 ES provedl Martin Šenkýř se sídlem na adrese výrobce.  
Technická dokumentace (2006/42 ES) je dostupná na adrese výrobce.

Naměřená hladina akustického výkonu zařízení reprezentujícího daný typ: 93±3 dB(A)  
Garantovaná hladina akustického výkonu zařízení: 96 dB(A)

Místo a datum vydání EU prohlášení o shodě: Zlín 6.1.2017

Osoba oprávněná vypracováním EU prohlášení o shodě jménem výrobce  
(podpis, jméno, funkce):

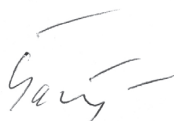

Martin Šenkýř  
člen představenstva společnosti výrobce

# Úvod

Vážený zákazník,

ďakujeme za dôveru, ktorú ste prejavili značke Extol® kúpou tohto výrobku.

Výrobok bol podrobený testom spoľahlivosti, bezpečnosti a kvality predpísaných normami a predpismi Európskej únie.

S akýmkoľvek otázkami sa obráťte na naše zákaznicke a poradenské centrum:

**www.extol.sk**

**Fax: +421 2 212 920 91      Tel.: +421 2 212 920 70**

**Distribútor pre Slovenskú republiku:** Madal Bal s.r.o., Pod gaštanmi 4F, 821 07 Bratislava

**Výrobca:** Madal Bal a. s., Priemyselná zóna Příluky 244, 76001 Zlín, Česká republika

**Dátum vydania:** 07.10. 2019

## I. Charakteristika – účel použitia

- Strunová kosačka Extol Industrial® 8795612 alebo 8795613 je určená na udržiavanie záhradného trávni-ka, ďalej na úpravu okrajov trávni-ka a kosenie trávy v ťažko prístupných miestach, napr. pri obrubníkoch, pozdĺž stien, okolo stromov a krov a pod., ktoré nie je možné kosiť pojazdou kosačkou.
- Nepřítomnosť prírodného napájacieho kábla zvyšuje komfort pri práci, pretože nie je nutné dávať pozor na prírodný kábel a manipulácia s kosačkou je ľahšia.
- Kosačku napája 40 V akumulátor s kapacitou 2,5 Ah zaisťujúci vysoký výkon motora až 400 W s časom kosenia v závislosti od zaťaženia a prestávok v rozsahu 57 až 102 min.
- Kosačka Extol Industrial® 8795612 sa dodáva s akumulátorom Extol Industrial® 8795600B alebo 8795600B1 (akumulátor sa líši iba rozmerom) a 4-hod. nabíjačkou Extol Industrial® 8795600C a kosačka Extol Industrial® 8795613 sa dodáva bez akumulátora a nabíjačky.
- **V rukoväti je úložný priestor na náhradnú rezervnú cievku so strunou pre prípad potreby.**
- **Cievka s navinutím struny na dvoch samostatných závitoch a s výstupmi struny na protiahlých stranách unášača zaisťuje vysoký výkon kosenia.**
- **Akumulátor je vybavený kontrolnými LED diódami na zistenie úrovne nabitia akumulátora.**
- **Pogumované hrany akumulátora znižujú riziko vyklznutia akumulátora z ruky pri manipulácii a zvyšujú ochranu akumulátora pred nárazmi a jeho poškodením v dôsledku nárazu.**
- **Teleskopická tyč s rukoväťou z ľahkej hliníkovej zliatiny umožňuje nastaviť dĺžku kosačky vzhľadom na potrebný dosah kosenia či vzhľadom na výšku obsluhy.**
- **Sklopná rukoväť v kĺbe umožňuje kosiť trávu v miestach s nízkym stropom, napr. pod lavičkami, kde nie je možné kosiť vyššími pojazdými kosačkami.**
- **Motorovú jednotku je možné otočiť pre vedenie držania kosačky kolmo k zemi s využitím pri kosení okrajov trávni-ka.**
- **Vďaka dištančnému oblúku je možné kosiť okolo kmeňov stromov a krov bez poškodenia. Vodiacim kolieskom je možné tiež chrániť strunu pred obrusovaním pri kosení napr. pozdĺž steny.**
- **Kosačka nie je určená na dlhodobé a veľkoplošné kosenie vysokej a hustej trávy alebo trávy s hustým machovým podrastom.**

- Dodávaný kvalitný 40 V/2 500 mAh akumulátor je vyrobený technológiou značky Samsung.



**SAMSUNG**  
technology

- Ukazovateľ stavu nabitia akumulátora umožňuje používateľovi rozvrhnúť si dĺžku práce a dať si včas nabiť ďalší akumulátor v prípade, keď má dva (obj. číslo akumulátora 8795600B alebo 8795600B1).
- Akumulátor je možné dobiť kedykoľvek do stavu plného nabitia nezávisle od úrovne jeho vybitia bez toho, aby sa tým znižovala jeho kapacita.
- Li-ion akumulátor podlieha minimálnemu samo-vybíjaniu (približne 4 % za mesiac), a vďaka tomu ho je možné použiť ihneď v prípade potreby bez nutnosti predchádzajúceho nabíjania.

## PREHĽAD OBJEDNÁVACÍCH ČÍSEL

Obj. číslo 8795612



(1)

Strunová kosačka s batériou a nabíjačkou, Ø struny 1,6 mm, Ø kosenia 30 cm, teleskopická rukoväť

Obj. číslo 8795613

BEZ BATÉRIE A NABÍJAČKY



(2)

Strunová kosačka bez batérie a nabíjačky, Ø struny 1,6 mm, Ø kosenia 30 cm, teleskopická rukoväť

### technológia Li-ion

je možné ich nabíjať za stavu neúplného vybitia, pričom neklesá ich kapacita ako pri NiCd batériách,



Obj. číslo 8795600C



Obj. číslo 8795600D

+



**40 V**  
2500 mAh



**SAMSUNG**  
technology

Obj. číslo 8795600B  
alebo 8795600B1

Obr. 4

## II. Technické údaje

<b>Objednávacie číslo</b>	<b>8795612</b> (s batériou a 4 h. nabíjačkou) <b>8795613</b> (bez batérie a nabíjačky)
Výkon	400 W
Otáčky bez zaťaženia	7 500 min <sup>-1</sup>
Napájacie napätie	40 V DC
Čas prevádzky pri zaťažení s prestávkami <sup>1)</sup>	57 – 102 min.
Čas prevádzky bez zaťaženia a bez prestávok	cca 44 min.
Záber kosenia	30 cm
Nastaviteľná dĺžka teleskopической rukoväti	96 – 125 cm
Celková nastaviteľná dĺžka kosačky	123 – 154 cm
Sklopná rukoväť	Áno (4 stupne sklonu)
Priemer struny (kruhový profil)	1,6 mm
Dĺžka struny	5 m
Náhradná cievka so strunou v rukoväti	Áno (5 m)
Materiál struny	nylon
Teplota na použitie kosačky	0 – 40 °C
Hmotnosť s akumulátorom	3,4 kg
Krytie	IPX0
<b>AKUMULÁTOR</b>	
<b>(OBJ. ČÍSLO 8795600B ALEBO 8795600B1)</b>	
Typ	Li-ion
Výstupné napätie	40 V = (DC)
Kapacita	2 500 mAh
<b>RÝCHLONABÍJAČKA (OBJ. ČÍSLO 8795600D)</b>	
Vstupné napätie, prúd, príkon	178 – 264 V 50/60Hz, 2 A; 150 W
Výstupné napätie/prúd	42 V = (DC), 3 A DC
Čas nabíjania akumulátora	cca 1,5 hod.
<b>ŠTANDARDNÁ NABÍJAČKA (OBJ. ČÍSLO 8795600C)</b>	
Napájacie napätie/frekvencia/prúd/príkon	178 V – 264 V -50/60 Hz; 1,4 A; 30 W
Výstupné napätie/prúd	42 V = (DC); 0,65 A DC
Čas nabíjania akumulátora	cca 4 hod.
Hladina akustického tlaku L <sub>pA</sub> ; neistota K (podľa EN ISO 3744 a ISO 11094)	80,01 ± 3 dB(A)
Hladina akustického výkonu L <sub>WA</sub> ; neistota K (podľa EN ISO 3744 a ISO 11094)	93 ± 3 dB(A)
Garantovaná hladina akustického výkonu	96 dB(A)
Celková hladina vibrácií a <sub>h,w</sub> na hlavnej a prednej rukoväti (súčet troch osí) ; neistota K (podľa EN 28662-1)	2,5 m/s <sup>2</sup> ± 1,5

<sup>1)</sup> Čas prevádzky so zaťažením závisí od intenzity záťaže (pri väčšej záťaži je odoberaný prúd z akumulátora vyšší) a prestávok pri prevádzke. Ide len o približný odhad na základe predpokladaného spôsobu používania.

### III. Súčasti a ovládacie prvky kosačky

#### Obr. 2, pozícia – popis

1. Dištančný oblúk
2. Motorová jednotka
3. Tlačidlo na otočenie motorovej jednotky o 90°
4. Príruba na nastavenie dĺžky teleskopической rukoväti
5. Predná rukoväť
6. Bezpečnostná poistka prevádzkového spínača
7. Prevádzkový spínač
8. Rukoväť
9. Zasunutý akumulátor
10. Úložný priestor na náhradnú cievku so strunou
11. Páčka na zmenu polohy prednej rukoväti
12. Ochranný kryt
13. Kĺb s tlačidlom na sklopenie teleskopической rukoväti do 4 polôh
14. Vodiace koliesko na kosenie pozdĺž steny
15. Žacia struna
16. Tlačidlo na predĺženie dĺžky struny
17. Ostrie na skrátenie nadbytočnej dĺžky struny
18. Kryt cievky so strunou
19. Unášač
20. Tlačidlo na odistenie krytu cievky
21. Tlačidlo akumulátora na zistenie úrovne nabitia
22. LED kontrolky úrovne nabitia akumulátora

### IV. Príprava kosačky na použitie

#### UPOZORNENIE

- Pred použitím si prečítajte celý návod na použitie a ponechajte ho priložený pri výrobku, aby sa s ním obsluha mohla oboznámiť. Pokiaľ výrobok komukoľvek požičiavate alebo ho predávate, priložte k nemu i tento návod na použitie. Zabráňte poškodeniu tohto návodu.
- Nikdy nedovoľte deťom, osobám so zníženou pohyblivosťou, zmyslovým vnímaním alebo mentálnym postihnutím alebo osobám s nedostatkom skúseností a znalostí alebo osobám neznalých týchto pokynov použiť tento stroj. Zaistite, aby sa deti s kosačkou nehrali. Národnými predpismi môže byť obmedzený vek obsluhy.
- Pred zostavovaním, kontrolou a čistením kosačky a tiež ak sa nepoužíva, vyberte z nej akumulátor.

#### 1) Kosačku zostavte podľa obr. 1

#### UPOZORNENIE

- Pred používaním kosačky vždy inštalujte ochranný kryt a všetky bezpečnostné prvky





umiestnite na svoje miesta a riadne ich zaistíte skrutkami či zaistovacími prvkami. Kosačku nepoužívajte bez nainštalovaných a s nesprávne umiestnenými či nezaistenými ochrannými prvkami, inak nebude zaistená dostatočná ochrana obsluhy.

#### 2) Pred použitím aku-kosačky nabite dodávaný akumulátor.

#### VÝSTRAHA



- a) Pred pripojením nabíjačky do zásuvky s elektrickým prúdom overte, či napätie v zásuvke zodpovedá rozsahu napätia uvedenom na štítiku nabíjačky a či nabíjačka nie je nijako poškodená a či nemá poškodenú izoláciu prívodného kábla. Za poškodenie sa považuje aj popraskaná izolácia napájacieho kábla. Poškodenú nabíjačku nepoužívajte a zaistite jej opravu či náhradu za originálny kus dodávaný výrobcom (1,5-hod. rýchlonabíjačka s obj. č. 8795600D alebo 4-hod. nabíjačka s obj. č. 8795600C). Z bezpečnostných dôvodov sa smie použiť iba originálna nabíjačka dodávaná výrobcom, inak môže dôjsť k nebezpečenstvu výbuchu požiaru nabíjaného akumulátora, ak sa použije iná nabíjačka.
- b) Akumulátor najprv zasunúte do nabíjačky tak, aby došlo k jeho zacvaknutiu, pozrite obr. 2A. Na obrázku je zobrazená 4 h. nabíjačka s obj. č. 8795600C. Rýchlonabíjačka 1,5 hod. s obj. č. 8795600D má iný dizajn.
- c) Vidlicu nabíjačky zasunúte do zásuvky s elektrickým prúdom.
- d) Proces nabíjania a nabitia je signalizovaný LED diódou. Kontrolu úrovne nabitia akumulátora je možné zistiť stlačením kontrolného tlačidla na akumulátore. Úroveň nabitia akumulátora je signalizovaná kontrolnými diódami na akumulátore. Čím viac diód svieti, tým viac je akumulátor nabitý.

#### SIGNALIZÁCIA NA ŠTANDARDNEJ NABÍJAČKE 8795600C

 CHARGING - - - -	LED dióda zeleno bliká; aktívny proces nabíjania.
 CHARGED _____	LED dióda zeleno svieti nepretržite (neblinká); akumulátor je nabitý.
 FAULT - - - -	LED dióda červeno bliká v kratších intervaloch; signalizácia poruchy.
 HIGH TEMP. PROTECTION - - - - -	LED dióda červeno bliká v dlhších a kratších intervaloch, signalizácia vysokej teploty. Nabíjačku a akumulátor nechajte vychladnúť pri nižšej okolitej teplote.

Tabuľka 1

## SIGNALIZACE NA RYCHLONABÍJEČE 8795600D

 CHARGING	Červená LED dióda svieti; aktívny proces nabíjania; zelená LED dióda nesvieti
 CHARGED	Zelená LED dióda svieti a červená nesvieti; akumulátor je nabitý, proces nabíjania je ukončený

Tabuľka 2

e) Po nabití akumulátora najprv odpojte napájací prívod nabíjačky od zdroja el. prúdu a potom z nabíjačky odnímate akumulátor podľa obr. 2B.

- 3) **Nabitý akumulátor zasuňte do na to určeného priestoru v rukoväti aku-kosačky (obr. 3A).**
- 4) **Na teleskopický diel s rukoväťou nainštalujte prednú rukoväť a nastavte ju do požadovanej polohy, aby sa vám kosačka pri práci dobre držala. Rukoväť riadne zaistíte páčkou (obr. 3C).**

### UPOZORNENIE

- Nikdy nepoužívajte kosačku bez nainštalovanej prednej rukoväti, pretože inak nebude zaistená dostatočná kontrola pri vedení kosačky pri práci.

- 5) **Dĺžku teleskopickkej rukoväti nastavte povolením príruby a vytiahnutím teleskopického dielu s rukoväťou nastavte požadovanú dĺžku (výšku) kosačky. Potom prírubu opäť zaskrutkujte a presvedčte sa o pevnom zaistení teleskopického dielu s rukoväťou (obr. 3D).**
- 6) **Pre nastavenie kosačky do obrátenej polohy podľa obr. 3E stlačte tlačidlo (obr. 1, pozícia 3) a otočte motorovou jednotkou a opätovným stlačením toho istého tlačidla otočte rukoväť do polohy podľa obr. 3E. Toto nastavenie kosačky je určené na vedenie kosačky rovinou kosenia kolmo k zemi pri kosení napr. okrajov trávnik, pozrite obr. 6 vpravo.**

Pre prestavenie kosačky späť je postup podobný.

- 7) **V prípade potreby sklopenia teleskopického dielu s rukoväťou stlačte tlačidlo kľbu (obr. 1, pozícia 13) a rukoväť sklopte do požadovaného uhla (pozrite obr. 3F) podľa 4 možností sklonu. Uvoľnením tlačidla kľbu a následným pohybom teleskopického dielu dôjde k zaisteniu (zacvaknutiu) teleskopického dielu v najbližšej možnej polohe.**
- 8) **Pre nastavenie dĺžky struny stlačte tlačidlo podľa obr. 1, pozícia 16 a potom zatiahnite za oba konce strún súčasne, čím dôjde k predĺženiu struny (obr. 3G). Na predĺženie strún do požadovanej dĺžky (max. na dosah ostria priskrutkovaného na okraji ochranného krytu) je nutné stlačenie tlačidla na unášači a súčasného zatiahnutia za oba konce strún opakovať. Ostrie slúži na odstránenie nadbytočnej dĺžky struny vo vzťahu k polomeru ochranného krytu.**

Pokiaľ nie je ostrie nainštalované na okraji krytu z výroby, tak ho k ochrannému krytu priskrutkujte do pozície podľa obr. 3G. alebo podľa obr. 1 pozícia 17. Pokiaľ je ostrie prelepené ochrannou páskou, pred spustením kosačky túto pásku odstráňte. Pri manipulácii s ostrím dbajte na zvýšenú opatrnosť a používajte ochranné rukavice, inak môže dôjsť k zraneniu ostrou hranou ostria.

- 9) **Pred uvedením kosačky do prevádzky skontrolujte, či je kryt unášača s cievkou so strunou správne nasadený na unášači, inak by mohol spoločne s cievkou odletieť pri uvedení kosačky do chodu. Pri nasadení krytu unášača musí dôjsť k zacvaknutiu oboch jazýčkov krytu do výrezov v unášači.**

**Postup pri výmene struny je popísaný v kapitole Údržba a servis.**

Do kosačky nikdy neinštalujte kovové žacie prvky a iný typ strún, než sú pre túto kosačku určené.

- 10) **Skontrolujte a v prípade nutnosti vyčistite vetracie otvory motora, inak by mohlo dôjsť k prehriatiu motora nedostatočným prúdením vzduchu.**

## V. Práca s kosačkou

### UPOZORNENIE – BEZPEČNOSTNÉ POKYNY

- Pred použitím kosačky skontrolujte, či nejaká jej časť nie je poškodená alebo opotrebovaná alebo či nechýbajú nejaké ochranné prvky. Skontrolujte funkčnosť, pevné pripevnenie a bezchybnosť ochranného krytu a či sú všetky nastavovacie a bezpečnostné prvky kosačky správne umiestnené na svojom mieste a pevne zaistené. Kosačku s poškodenými, chýbajúcimi alebo uvoľnenými časťami nepoužívajte a zaistite jej opravu v autorizovanom servise značky Extol®.
- Pred použitím kosačky skontrolujte plochu, ktorá sa bude kosiť a či na nej nie sú cudzie predmety, ktoré môžu byť vymrštené rotujúcou strunou. Nežiaduce predmety dopredu z plochy odstráňte.

- Kosačku nevystavujte vlhku a chráňte ju pred dažďom.



- Pred uvedením kosačky do prevádzky sa zoznámte so všetkými jej ovládacími prvkami, ovládaním kosačky a správnym používaním.



- Pri práci s kosačkou používajte vhodnú ochranu zraku pred letiacimi predmetmi, najlepšie tvárový štít s ochrannou sieťou, ďalej pevnú koženú pracovnú obuv na ochranu pred rotujúcou strunou a prípadne



odletujúcimi predmetmi a s protišmykovou podrážkou, ďalej vhodný priliehavý pracovný odev, rukavice a tiež ochranu sluchu, pretože hladina akustického výkonu presahuje 85 dB(A), ktorý môže pri dlhšom čase pôsobenia spôsobiť nevratné poškodenie sluchu.

## ⚠ VÝSTRAHA

- Ruky a nohy udržiavajte v dostatočnej bezpečnej vzdialenosti od rotujúcej struny a unášača. Kosačku uveďte do chodu iba v prípade, ak sú ruky a nohy dostatočne ďaleko od rotujúcich častí. 
- Rotujúca struna dobieha ešte po vypnutí motora, preto dbajte na zvýšenú opatrnosť, pretože hrozí nebezpečenstvo úrazu. Nedotýkajte sa pohyblivých nebezpečných častí skôr, ako sa pohyblivé nebezpečné časti celkom zastavia a akumulátor sa vyberie z prístroja.



- Pred použitím kosačky zaistíte, aby v priestore kosenia neboli žiadni ľudia a zvieratá, pretože hrozí nebezpečenstvo úrazu odletujúcimi predmetmi. V prítomnosti ľudí a zvierat prerušte prácu s kosačkou a kosačku nepoužívajte. Zaistite bezpečný odstup osôb a zvierat.

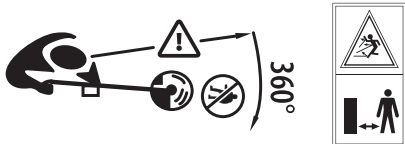

- Kosačku používajte len pri plnom dennom svetle či dobrom umelom osvetlení, aby bolo dobre vidieť, či v trávniku nie sú prípadne nežiaduce cudzie predmety, ktoré môžu byť vymrštené či vodič, ktorý môže rotujúca struna poškodiť.

## ZAPNUTIE/VYPNUTIE, SPÔSOB PRÁCE

- Pred použitím prístroja sa zoznámte so všetkými jeho ovládacími prvkami a súčasťami a tiež so spôsobom vypnutia prístroja, aby ste ho mohli ihneď vypnúť v prípade nebezpečnej situácie. Pred použitím skontrolujte pevné upevnenie všetkých súčastí a skontrolujte, či nejaká časť prístroja, ako napr. bezpečnostné ochranné prvky, nie sú poškodené alebo zle nainštalované, alebo či nechýbajú na svojom mieste. Prístroj s poškodenými alebo chýbajúcimi časťami nepoužívajte a zaistite jeho opravu v autorizovanom servise značky – pozrite kapitolu Servis a údržba.
- Kosačku vždy pevne držte uchopením za hlavnú a prednú rukoväť, pretože tak je zaručená najlepšia kontrola nad prístrojom v prípade spätného rázu a zaujmite stabilný postoj podľa obr. 5. Pri kosení sa nenahýbajte a po celý čas udržiavajte rovnováhu. Vždy si buďte istí pri stáťi na svahoch a pri chôdzi, nikdy nebehajte.

- Na obr. 5 a tiež na obr. 6 vľavo hore je ilustratívne zobrazené nastavenie rukoväti na rovinné kosenie a vedenie kosačky pri rovinnom kosení. Na obr. 6 vpravo je spôsob nastavenia rukoväti (motorovej jednotky) na vedenie kosačky pri kosení okolo krajov, keď je kosačka vedená po dištančnom oblúku kolmo na kosenú plochu. Po vodiacom koliesku či dištančnom oblúku je možné kosačku viesť pri kosení pozdĺž steny (obr. 31).



Obr. 5

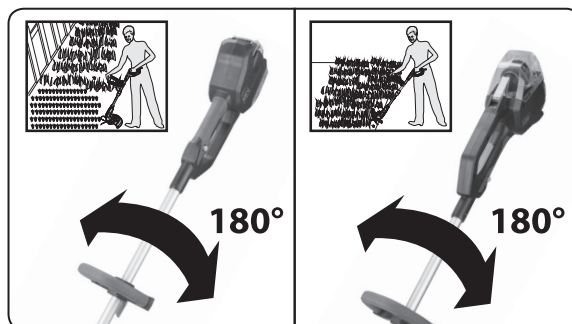

Obr. 6

- ➔ Na obrázku 7 je ilustratívne zobrazený význam sklopnej rukoväti vďaka pohyblivému kĺbu, keď je pri sklopenej rukoväti možné kosiť trávu napr. aj pod lavičkou.



Obr. 7

## ZAPNUTIE

- ➔ Pre uvedenie kosačky do chodu najprv stlačte bezpečnostnú poistku prevádzkového spínača a potom prevádzkový spínač (pozrite obr. 3J). Kosačku uveďte do chodu mimo koseného trávniku (bez záťaže), aby sa struna dostala do plných otáčok a potom kyva-

dlovým pohybom kosačky zo strany na stranu okrajom rotujúcej struny koste trávnik, pozrite obr.5.

## ! UPOZORNENIE

- Ak je nastavená dlhšia dĺžka struny, než je vzdialenosť ostria na skracovanie dĺžky struny, pri spustení kosačky dôjde k odseknutiu nadbytočnej dĺžky struny, čo sa prejaví šklbnutím kosačky. Kosačku pritom držte v normálnom pracovnom postoji a zaistite, aby letiaca odrezaná struna nikoho nezranila a aby v okolí kosačky nikto nestál.
- Ak počas chodu prístroja bude zjavný neštandardný zvuk, vibrácie či chod, prístroj ihneď vypnite a zistite a odstráňte príčinu neštandardného chodu. Ak je neštandardný chod spôsobený poruchou vnútri prístroja, zaistite jeho opravu v autorizovanom servise značky Extol® prostredníctvom obchodníka alebo sa obráťte priamo na autorizovaný servis (servisné miesta nájdete na webových stránkach v úvode návodu).

## ! UPOZORNENIE

- Nikdy kosačku nespúšťajte, ak je v tráve či machu – t. j. pri záťaži a koste krajom rotujúcej struny, tým nebude dochádzať k preťaženiu motora. Čím vyššia a/alebo hustejšia tráva je (napr. aj s machovým podrastom), tým s menším záberom koste. Vyššiu trávu nekoste priamo pri zemi, ale postupne ju skracujte zhora, pozrite obr. 8.

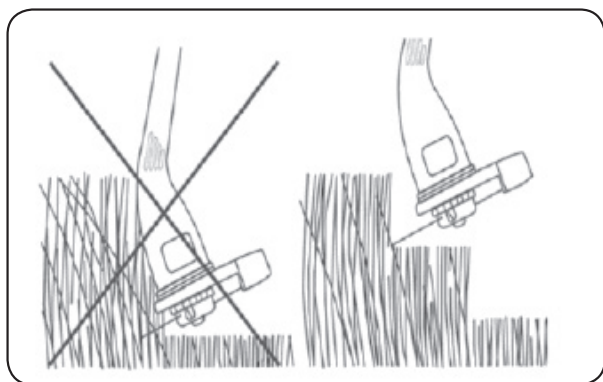

Obr. 8

- Kosačku nepreťažujte! Preťaženie sa prejavuje „unaveným“ zvukom motora a nižšími otáčkami. Proces kosenia je najrýchlejší pri čo najvyšších otáčkach. Kosačka nie je určená na dlhodobé a veľkoplošné kosenie a záťaž ako pojazdná elektrická alebo benzínová kosačka. Je určená hlavne na drobnejšie kosenie v ťažko prístupných miestach, kde nie je možné kosiť pojazdnou kosačkou. Pri používaní strunovej kosačky robte pravidelné prestávky, aby nedošlo k spáleniu motora!
- Pravidelne kontrolujte a čistite počas práce vetracie otvory motora, aby bol motor chladený prúdiacim vzduchom.

## ! UPOZORNENIE

- ➔ Akumulátor je vybavený elektronickou ochranou proti úplnému vybitiu, ktoré ju poškodzuje, t. j. pri hlbšom vybití akumulátor prestane dodávať prúd.
- Elektronická ochrana proti úplnému vybitiu akumulátora sa prejavuje tak, že sa chod prístroja odrazu zastaví aj pri stlačení prevádzkovom spínači. Po určitej chvíli dôjde po opätovnom stlačení prevádzkového spínača k opätovnému uvedeniu aku-kosačky do chodu, ale potom sa jej chod opäť zastaví.



## VYPNUTIE

- ➔ Na vypnutie kosačky uvoľnite prevádzkový spínač. Prevádzkový spínač nikdy žiadnym iným spôsobom nezaistujte v stlačenej polohe pre trvalý chod.

Kosačka sa musí vypnúť a akumulátor vybrať z kosačky vždy v nasledujúcich prípadoch:

- a) kedykoľvek používateľ odíde od stroja
  - b) pred odstránením zablokovania
  - c) pred kontrolou, čistením alebo prácou na stroji
  - d) po prejdení cudzieho predmetu, aby sa stroj mohol prezrieť kvôli poškodeniu
  - e) pokiaľ stroj začne nadmerne vibrovať, je nutné ho okamžite skontrolovať
- Kosačku neprenášajte, ak je v chode. Pred odložením ju vypnite a vyčkajte, až sa struna prestane otáčať, pretože to môže spôsobiť nekontrolovateľný pohyb kosačky v dôsledku nežiaduceho zavadenia rotujúcej struny alebo unášača o predmet.

## VI. Všeobecné bezpečnostné pokyny

### ! VÝSTRAHA!

Je nutné prečítať všetky bezpečnostné pokyny, návod na používanie, obrázky a predpisy dodané s týmto náradím. Nedodržanie všetkých nasledujúcich pokynov môže viesť k úrazu elektrickým prúdom, k vzniku požiaru a/alebo k vážnemu zraneniu osôb.

Všetky pokyny a návod na používanie musíte uschovať, aby bolo možné do nich neskôršie nahliadnuť.

Výrazom „elektrické náradie“ vo všetkých ďalej uvedených výstražných pokynoch je myslené elektrické náradie napájané (pohyblivým príivodom) zo siete, alebo elektrické náradie napájané z batérií (bez pohyblivého príivodu).

### 1) BEZPEČNOSŤ PRACOVNÉHO PROSTREDIA

- a) Pracovisko je potrebné udržiavať v čistote a dobre osvetlené. Neporiadok a tmavé priestory bývajú príčinou nehôd.

- b) **Nepoužívajte elektrické náradie v prostredí, kde hrozí nebezpečenstvo výbuchu, kde sa vyskytujú horľavé kvapaliny, plyny alebo prach.** V elektrickom náradí vznikajú iskry, ktoré môžu zapáliť prach alebo výpary.
- c) **Pri používaní elektrického náradia zabráňte v prístupe deťom a ďalším osobám.** Ak budete rušení, môžete stratiť kontrolu nad vykonávanou činnosťou.

## 2) ELEKTRICKÁ BEZPEČNOSŤ

- a) **Vidlice pohyblivého prívodu elektrického náradia musia vyhovovať sieťovej zásuvke. Vidlice sa nesmú žiadnym spôsobom upravovať. S náradím, ktoré má ochranné spojenie so zemou, sa nesmú používať žiadne zásuvkové adaptéry.** Vidlice, ktoré nie sú znehodnotenými úpravami a príslušné zásuvky obmedzujú nebezpečenstvo úrazu elektrickým prúdom.
- b) **Obsluha sa nesmie telom dotýkať uzemnených predmetov, ako je napr. potrubie, teleso ústredného vykurovania, sporáky a chladničky.** Nebezpečenstvo úrazu elektrickým prúdom je väčšie, ak je vaše telo spojené so zemou.
- c) **Elektrické náradie nesmiete vystavovať dážďu, vlhku alebo aby bolo mokré.** Ak sa do elektrického náradia dostane voda, zvýši sa nebezpečenstvo úrazu elektrickým prúdom.
- d) **Pohyblivý prívod sa nesmie používať na iné účely. Elektrické náradie sa nesmie nosiť alebo ťahať za prívod, ani sa NESMIE ťahom za prívod odpojovať vidlica zo zásuvky. Prívod je treba chrániť pred teplom, masťou, ostrými hranami alebo pohyblivými časťami.** Poškodené alebo zamotané prívody zvyšujú nebezpečenstvo úrazu elektrickým prúdom.
- e) **Ak elektrické náradie používate vonku, používajte predlžovací kábel vhodný na vonkajšie použitie.** Používanie predlžovacieho prívodu na použitie vonku obmedzuje nebezpečenstvo úrazu elektrickým prúdom.
- f) **Ak používate elektrické náradie vo vlhkých priestoroch, používajte napájanie chránené prúdovým chráničom (RCD).** Používanie RCD obmedzuje nebezpečenstvo úrazu elektrickým prúdom.

Pojem „prúdový chránič (RCD)“ môže byť nahradený pojmom „hlavný istič obvodu (GFCI)“ alebo „istič unikajúceho prúdu (ELCB)“.

## 3) BEZPEČNOSŤ OSÔB

- a) **Pri používaní elektrického náradia musí byť obsluha pozorná, musí sa venovať tomu, čo práve robí a musí sa sústrediť a triezvo uvažovať. Elektrické náradie sa nesmie používať, ak je obsluha unavená alebo pod vplyvom drog, alkoholu alebo liekov.** Chvilková nepozornosť pri používaní elektrického náradia môže viesť k vážnemu poraneniu osôb.

- b) **Používať osobné ochranné pracovné prostriedky. Vždy používajte ochranu očí.** Ochranné pomôcky ako je napr. respirátor, bezpečnostná obuv s úpravou proti šmyku, tvrdá pokrývka hlavy alebo ochrana sluchu, používané v súlade s podmienkami práce, znižujú nebezpečenstvo poranenia osôb.
- c) **Musíte zabrániť neúmyselnému spusteniu stroja. Uistite sa, či je spínač pred zapojením vidlice do zásuvky a/alebo pri pripájaní batérie súpravy, zdvíhaním alebo prenášaním náradia v polohe vypnuté.** Prenášanie náradia s prstom na spínači alebo zapájanie vidlice náradia so zapnutým spínačom môže byť príčinou nehôd.
- d) **Skôr ako náradie zapnete, odstráňte všetky nastavovacie nástroje alebo kľúče.** Nastavovací nástroj alebo kľúč, ktorý necháte pripnutý k otáčajúcej sa časti elektrického náradia, môže byť príčinou poranenia osôb.
- e) **Obsluha musí pracovať len tam, kde bezpečne dosiahne. Obsluha musí vždy udržiavať stabilný postoj a rovnováhu.** To umožní lepšiu kontrolu nad elektrickým náradím v nepredvídateľných situáciách.
- f) **Vhodne sa obliekajte. Nepoužívajte voľné odevy ani šperky. Obsluha musí dbať na to, aby mala clasy a odev dostatočne ďaleko od pohyblivých častí.** Voľné odevy, šperky a dlhé vlasy môžu zachytiť pohybujúce sa časti.
- g) **Ak sú k dispozícii prostriedky na pripojenie zariadenia na odsávanie a zachytávanie prachu, zaistite, aby také zariadenia boli pripojené a správne používané.** Používanie týchto zariadení môže obmedziť nebezpečenstvo spôsobené vznikajúcim prachom.
- h) **Obsluha nesmie dopustiť, aby sa z dôvodu rutiny, ktorá vychádza z častého používania náradia, stala samolúbou a začala ignorovať zásady bezpečnosti náradia.** Neopatrná činnosť môže v zlomku sekundy spôsobiť závažné poranenie.

## 4) POUŽÍVANIE A ÚDRŽBA ELEKTRICKÉHO NÁRADIA

- a) **Elektrické náradie sa nesmie preťažovať. Používajte správne elektrické náradie, ktoré je určené na vykonávanú prácu.** Správne elektrické náradie bude lepšie a bezpečnejšie vykonávať prácu, na ktorú bolo skonštruované.
- b) **Nepoužívajte elektrické náradie, ktoré nejde zapnúť a vypnúť spínačom.** Každé elektrické náradie, ktoré nejde ovládať spínačom, je nebezpečné a musí byť opravené.
- c) **Pred akýmkoľvek nastavením, výmenou príslušenstva alebo pred uskladnením elektrického náradia je treba vytiahnuť vidlicu zo sieťovej zásuvky a/alebo odobrať baté-**

riovú súpravu z elektrického náradia, ak je **odnímateľná**. Tieto preventívne bezpečnostné opatrenia obmedzujú nebezpečenstvo náhodného spustenia elektrického náradia.

- d) **Nepoužívané elektrické náradie uskladňujte mimo dosahu detí a nedovoľte osobám, ktoré neboli zoznamené s elektrickým náradím alebo s týmito pokynmi, aby náradie používali.** Elektrické náradie je v rukách neskusených užívateľov nebezpečné.
- e) **Elektrické náradie a príslušenstvo je nutné dodržiavať. Kontrolujte nastavenie pohybujuúcich sa častí a ich pohyblivosť, zameriavajte sa na praskliny, zlomené súčasti a akékoľvek ďalšie okolnosti, ktoré by mohli ohroziť funkčnosť elektrického náradia. Ak je náradie poškodené, pred ďalším použitím zaisťte jeho opravu.** Mnoho nehôd je spôsobených nedostatočnou údržbou elektrického náradia.
- f) **Rezacie nástroje je treba udržiavať ostré a čisté.** Správne udržiavané a nabrúsené rezacie nástroje sa zachytia alebo zablokujú o materiál s oveľa menšou pravdepodobnosťou a práca s nimi sa ľahšie kontroluje.
- g) **Elektrické náradie, príslušenstvo, pracovné nástroje atď, používajte v súlade s týmito pokynmi, takým spôsobom, aký je predpísaný pre konkrétne elektrické náradie, a to s ohľadom na dané podmienky práce a druh vykonávanej práce.** Používanie elektrického náradia na vykonávanie iných činností, než tých pre ktoré bolo určené, môže viesť k nebezpečným situáciám.
- h) **Rukoväť a povrchy na uchopenie je treba udržiavať suché, čisté a bez mastnoty.** Šmyklavé rukoväte a povrchy na uchopenie neumožňujú v neočakávaných situáciách bezpečné držanie a kontrolu náradia.

## 5) POUŽÍVANIE A ÚDRŽBA BATÉRIOVÉHO NÁRADIA

- a) **Náradie nabíjajte iba nabíjačkou, ktorá je určená výrobcem.** Nabíjacie zariadenie, ktoré môže byť vhodné pre jeden typ batéριοvej súpravy, môže byť pri použití s inou batéριοvou súpravou príčinou vzniku požiaru.
- b) **Náradie používajte iba s batéριοvou súpravou, ktorá je výslovne určená pre dané náradie.** Používanie akýchkoľvek iných batéριοvých súprav môže byť príčinou vzniku úrazu alebo požiaru.
- c) **Pokiaľ sa batéριοvá súprava práve nepoužíva, chráňte ju pred stykom s inými kovovými predmetmi ako sú kancelárske sponky, mince, kľúče, klince, skrutky, alebo iné malé kovové predmety, ktoré môžu spôsobiť spojenie jedného kontaktu batérie s druhým.** Skratovanie kontaktov batérie môže spôsobiť popálenie alebo požiar.

- d) **Pri nesprávnom používaní môžu z batérie unikať tekutiny; vyvarujte sa kontaktu s nimi. Ak dôjde k náhodnému styku s týmito tekutinami, opláchnite postihnuté miesto vodou. Ak sa tekutina dostane do oka, vyhľadajte lekársku pomoc.** Tekutiny unikajúce z batérie môžu spôsobiť zápal alebo popálenie.
- e) **Batéριοvá súprava alebo náradie, ktoré je poškodené alebo prestavané, sa nesmie používať.** Poškodené alebo upravené akumulátory sa môžu chovať nepredvídateľne, a môžu tak spôsobiť oheň, výbuch alebo nebezpečenstvo úrazu.
- f) **Batéριοvé súpravy alebo náradie sa nesmie vystavovať ohňu alebo nadmernej teplote.** Vystavenie ohňu alebo teplote vyššej ako 130°C môže spôsobiť výbuch.
- G) **Dodržujte všetky pokyny pre nabíjanie a nenabíjajte batéριοvú súpravu alebo náradie mimo tepelný rozsah, ktorý je uvedený v návode na používanie.** Nesprávne nabíjanie alebo nabíjanie pri teplotách, ktoré sú mimo uvedený rozsah, môže spôsobiť poškodenie batérie a zvýšiť riziko požiaru.

## 6) SERVIS

- a) **Opravy vášho batéριοvého náradia zverte kvalifikovanej osobe, ktorá bude používať identické náhradné diely.** Tak bude zaistená rovnaká úroveň bezpečnosti náradia, aká bola pred jeho opravou.
- b) **Poškodené batéριοvé súpravy sa nesmú nikdy opravovať.** Oprava batéριοvých súprav by mala byť vykonaná iba u výrobcu alebo v autorizovanom servise.

## VII. Bezpečnostné pokyny

Obsluha musí dodržať nižšie uvedené bezpečnostné pokyny:

### BEZPEČNOSTNÉ PREVÁDZKOVÉ POKYNY

#### ZAŠKOLENIE

- a) Pozorne prečítajte pokyny. Oboznámte sa s ovládačmi a správnym používaním stroja.
- b) Nikdy nedovoľte deťom alebo osobám neznalým týchto pokynov používať stroj. Vek obsluhy môže byť obmedzený miestnymi nariadeniami.
- c) Majte na pamäti, že obsluha alebo používateľ je zodpovedný za nehody alebo nebezpečenstvá, ktoré vzniknú iným osobám alebo na ich majetku.

#### PRÍPRAVA

- a) Pred použitím vždy pohľadom skontrolujte stroj, zamerajte sa na poškodenia, chýbajúce alebo chybné umiestnené ochranné kryty alebo ochrany.
- b) Nikdy nepoužívajte stroj, ak sú v blízkosti ľudia, najmä **deti**, alebo domáce zvieratá.

## ČINNOSŤ

- a) Pri práci so strojom vždy noste ochranu očí a pevné topánky.
- b) Nepoužívajte stroj za zlých poveternostných podmienok, obzvlášť ak hrozí riziko bleskov.
- c) Používajte stroj iba pri dennom svetle alebo dobrom umelom osvetlení.
- d) Nikdy neprevádzkujte stroj, ktorý má poškodené ochranné kryty alebo ochrany, alebo nemá ochranné kryty alebo ochrany na svojom mieste.
- e) Motor zapínajte iba v prípade, že sú ruky a nohy dostatočne ďaleko od **žacieho nástroja**.
- f) Vždy odpojte stroj od napájacieho zdroja (odoberte batériu).
  - 1) kedykoľvek je stroj ponechaný bez dozoru;
  - 2) pred odstránením zablokovania;
  - 3) pred kontrolou, čistením alebo prácou na stroji;
  - 4) po prejdení cudzieho predmetu;
  - 5) ak stroj začne nadmerne vibrovať.
- g) Dávajte pozor, aby nedošlo k poraneniu nôh a rúk **žacím nástrojom**.
- h) Vždy zaistujte, aby neboli vo ventilačných otvoroch nečistoty.

## ÚDRŽBA A USKLADNENIE

- a) Pred vykonávaním údržby alebo čistenia odpojte stroj od napájacieho zdroja (t. j. odoberte batériu).
- b) Používajte iba náhradné diely a príslušenstvo odporúčané výrobcom.
- c) Pravidelne prezeraajte a udržiavajte stroj. Nechajte stroj opravovať iba v autorizovaných servisoch.
- d) Stroj skladujte mimo dosahu **detí**, ak sa práve nepoužíva.

## BEZPEČNOSTNÉ POKYNY K AKUMULÁTORU A NABÍJAČKE

- Pri zlom zaobchádzaní s aku-kosačkou/akumulátorom môže dôjsť k úniku elektrolytu z akumulátora. Zabráňte kontaktu elektrolytu s pokožkou. Ak dôjde k zasiahnutiu pokožky, dôkladne ju umyte vodou. V prípade zasiahnutia očí ich dôkladne vypláchnite čistou vodou a konzultujte s lekárom. V prípade požitia vyhľadajte lekársku pomoc.
- Zamedzte používaniu nabíjačky osobám (vrátane detí), ktorým fyzická, zmyslová alebo mentálna neschopnosť či nedostatok skúseností a znalostí zabraňuje v bezpečnom používaní spotrebiča bez dozoru alebo poučenia. Deti sa so spotrebičom nesmú hrať.
- Akumulátor nabíjajte v suchom prostredí a dbajte na to, aby sa do nabíjačky nedostala voda. Nabíjačka je určená na použitie iba v uzatvorených priestoroch.

- Nabíjačku udržiajte čistú a neprevádzkujte ju na ľahko zápalnom povrchu a v prostredí s nebezpečenstvom výbuchu a požiaru.
- Akumulátor nabíjajte len na čas potrebný na nabíjanie.
- Akumulátor nabíjajte iba originálnym akumulátorom, ktorý dodáva výrobca k danému modelu náradia (obj. čísla príslušnej nabíjačky sú uvedené v tabuľke 2). Použitie inej nabíjačky môže viesť k nebezpečným situáciám (napr. požiaru alebo výbuchu).
- Akumulátor nabíjajte v rozmedzí teplôt  $0^{\circ}\text{C} < t \leq 40^{\circ}\text{C}$ . Mimo tohto teplotného rozsahu sa musí zaistiť teplotná kompenzácia okolím.
- Pokiaľ aku-kosačku nepoužívate, vyberte z nej akumulátor a konektory akumulátora prelepte lepiacou páskou, aby nemohlo dôjsť k skratovaniu akumulátora premostením kontaktov kovovými predmetmi, napr. pilinami, skrutkami a pod. Skrat môže spôsobiť požiar alebo popálenie.
- Akumulátor chráňte pred nárazmi, vlhkosťou, priamym slnečným žiarením, teplotami vyššími ako  $50^{\circ}\text{C}$  a akumulátor nikdy neotvárajte, nespálujte a nevhadzujte do vody či životného prostredia.
- Pri poškodení a nevhodnom používaní aku-kosačky/akumulátora môžu z akumulátora pri nabíjaní unikáť pary. Pri nabíjaní zaistite dobré odvetranie a prívod čerstvého vzduchu. Výpary dráždia dýchacie cesty. V prípade ťažkostí vyhľadajte lekára.
- Konektory nabíjačky na zasunutie akumulátora, konektory akumulátora a vidlicu nabíjačky do zásuvky s el. prúdom a konektory aku-kosačky na zasunutie akumulátora udržiavajte čisté a chráňte ich pred zanesením a poškodením či deformáciou.

## VIII. Údržba, čistenie, servis



### UPOZORNENIE

- Pred výmenou struny, čistením a údržbou kosačky odpojte jej napájací kábel od zdroja el. prúdu.

### PREDĽŽENIE STRUNY

- ➔ Postup na predĺženie struny je popísaný v odseku 8, kapitoly IV.

### INŠTALÁCIA STRUNY

1. Odistite kryt cievky na unášači stlačením jazyčkov na unášači a kryt z unášača odnímate.
2. Z unášača vyberte cievku na pružine, ktorá je umiestnená v unášači.

Na cievku je nutné strunu navinúť usporiadane na oba závit (segmenty) cievky, ktoré sú od seba oddelené strednou priehradkou so zárezom na ukotvenie struny na cievke, aby ju bolo možné na oba segmenty cievky navinúť.

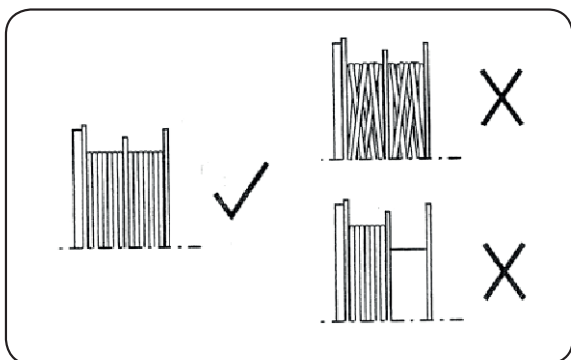

Obr. 9

- Novú strunu na oba segmenty (závity) cievky navíňte tak, že strunu v polovici svojej dĺžky zasuniete do zárezu v strednej priehradke a potom strunu usporiadate a s tesným navinutím navíjajte súčasne na oba segmenty v smere šípky uvedenej na strane cievky s pružinou pri súčasnom držaní oboch voľných častí struny.
- Po navinutí celej dĺžky struny oba voľné konce uchytíte v zárezoch na protilahlých stranách cievky tak, aby oba voľné konce struny boli prichytené na cievke vzájomne proti sebe, pozrite obr. 10. Prichytenie koncov strún je dôležité pre zamedzenie rozvinutia tesne navinutej struny na cievke.

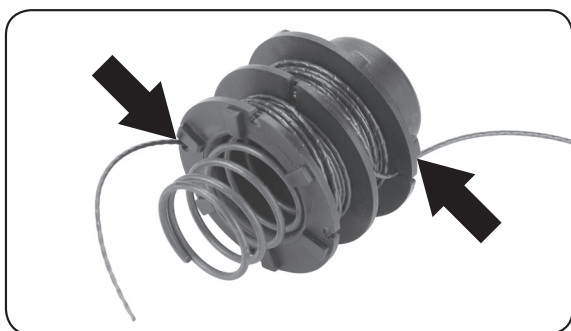

Obr. 10

- Cievku s navinutou a zaistenou pružinou vložte do unášača v takej orientácii, aby zaistené konce strún v cievke boli v mieste zárezov v unášači na výstup voľných koncov strún z unášača. Následne zaistené konce strún v cievke uvoľnite a premiestnite do zárezov v unášači pre ich vývod.
- Na unášač nasadte kryt unášača tak, aby došlo k zacvaknutiu oboch jazýčkov krytu do príslušných zárezov v unášači. Presvedčte sa o správnom zaistení krytu, aby nedošlo k jeho vymršteniu do priestoru pri uvedení kosačky do chodu.
- Predĺženie struny na potrebnú dĺžku je uvedené v odseku 8, kap. IV.



#### UPOZORNENIE

- Nikdy nepoužívajte kovové žacie struny a inú strunu, než ktorá je pre túto kosačku určená.

## ČISTENIE

- Pravidelne kontrolujte a čistite vetracie otvory motora a po použití kosačku očistite.
- Vetracie otvory motora čistite štetcom.
- Na odstránenie zvyškov trávy na spodnej strane krytu použite špachtľu alebo kefu. Nikdy kosačku nečistite prúdom vody a na odstránenie prilepených zvyškov trávy nepoužívajte kovové drôtené kefy, inak by došlo k poškodeniu plastovej časti kosačky.

Na čistenie povrchu je možné použiť iba vlhkú handričku namočenú v roztoku saponátu, zamedzte však vniknutiu vody do náradia. Nepoužívajte žiadne agresívne čistiace prostriedky a rozpúšťadlá. Viedlo by to k poškodeniu plastového krytu náradia.

## SERVIS A NÁHRADNÉ DIELY

- V prípade potreby záručnej opravy sa obráťte na obchodníka, u ktorého ste výrobok kúpili, ktorý zaistí opravu v autorizovanom servise značky Extol®. S opravou po uplynutí záruky sa obráťte priamo na autorizovaný servis značky Extol® (servisné miesta nájdete na webových stránkach v úvode návodu).
- Na opravu prístroja sa musia použiť originálne diely výrobcu.

## DOSTUPNÉ NÁHRADNÉ DIELY V PRÍPADE POTREBY

Názov príslušenstva	Objednávacie číslo
Struna na cievke, 2 ks	8795610A
Kryt na unášač, 2 ks	8795610B
Kompletná žacia hlava s cievkou so strunou	8795610D
Struna bez cievky, Ø 1,6 mm, d = 15 m	70902
Rýchlonabíjačka 1,5 hod.	8795600D
Nabíjačka 4 hod.	8795600C

Tabuľka 3

## IX. Odkazy na štítku a symboly



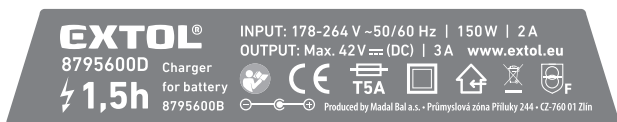
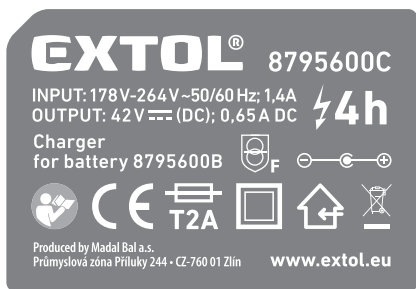

	Výstraha! Pred použitím si prečítajte návod.
	Používajte vhodnú ochranu zraku pred letiacimi predmetmi a ochranu sluchu. Ďalej vhodné pracovné rukavice, obuv s protišmykovou podrážkou, priliehavý pracovný odev.
	Výstraha.
	Kosačku nevystavujte dažďu a vlhku.
	Zaistite, aby v priestore kosenia nikto nestál. V prítomnosti osôb a zvierat ukončite prácu. Zaistite bezpečnú vzdialenosť osôb a zvierat.
	Udržujte ruky a nohy v dostatočnej bezpečnej vzdialenosti od rotujúcej struny a unášača.
	Struna sa otáča ešte nejaký čas po vypnutí motora. Nedotýkajte sa struny skôr, ako sa nezastaví.
	Pred údržbou, čistením, kontrolou, skladovaním, alebo keď nechávate aku-kosačku bez dozoru, vyberte z nej akumulátor.

	Zodpovedá príslušným požiadavkám EÚ.
	Nepoužitelný výrobok nevyhadzujte do miešaného odpadu, ale odovzdajte ho na ekologickú likvidáciu. Bližšie informácie dostanete na miestnom obecnom úrade. Podľa smernice 2012/19 EU sa nesmie elektrické zariadenie vyhadzovať do zmesového odpadu. Pred likvidáciou zariadenia je nutné z neho vybrať akumulátor.
	Nepoužitelný akumulátor sa nesmie podľa smernice 2006/66 ES vyhodit' do miešaného odpadu, pretože ide o nebezpečný odpad, ale musí sa odovzdať do spätného zberu akumulátorov na to určené miesta. Bližšie informácie dostanete na miestnom obecnom úrade. Akumulátor sa musí z napájaného zariadenia vybrať a odovzdať na likvidáciu oddelene.
	Zariadenie druhej triedy ochrany. Dvojitá izolácia.
	Konektory jednosmerného napätia.
	Na použitie iba v interiéri. Chráňte pred dažďom a vlhkosťou.
	2 A alebo 5 A poistka.
	Bezpečnostný ochranný transformátor bezpečný pri poruche.
	Akumulátor nespálujte.
	Akumulátor nevhadzujte do vody a životného prostredia.
	Akumulátor nevystavujte priamemu slnečnému žiareniu a sálavým zdrojom tepla (teplotám nad 50 °C)
Sériové číslo	Vyjadruje rok a mesiac výroby a číslo výrobnej série.

Tabuľka 4

## X. Skladovanie

- Očistený prístroj s vybratým akumulátorom skladujte na suchom mieste mimo dosahu detí s teplotami do 45 °C. Chráňte náradie pred priamym slnečným žiarením a sálavými zdrojmi tepla.

## XI. Likvidácia odpadu

- Obaly vyhodte do príslušného kontajnera na triedený odpad.

### AKU-KOSAČKA A NABÍJAČKA

- Nepoužiteľná aku-kosačka a nabíjačky sú elektrické spotrebiče, ktoré sa nesmú byť vyhadzovať do miešaného odpadu, ale podľa európskej smernice 2012/19 EU sa musia odovzdať na ekologickú likvidáciu/recykláciu na príslušné zberné miesta. Pred odovzdaním aku-kosačky na likvidáciu sa musí z prístroja vybrať akumulátor, ktorý sa odovzdá na ekologickú likvidáciu/recykláciu zvlášť na zberné miesta na to určené podľa smernice 2006/66 ES. Informácie o zberných miestach dostanete na miestnom obecnom úrade.



### AKUMULÁTOR

- Nepoužiteľný lítiový akumulátor sa nesmie podľa smernice 2006/66 ES vyhodiť do zmesového odpadu či životného prostredia, ale musí sa odovzdať na ekologickú likvidáciu/recykláciu na na to určené miesta. Informácie o týchto zberných miestach dostanete na obecnom úrade.



## XII. Záručná lehota a podmienky

### ZÁRUČNÁ DOBA

Zodpovednosť za chyby (záruka) na Vami zakúpený výrobok platí 2 roky od dátumu zakúpenia podľa zákona. Pri splnení nižšie uvedených obchodných podmienok, ktoré sú v súlade s týmto zákonom, Vám výrobok bude bezplatne opravený.

### ZÁRUČNÉ PODMIENKY

- 1) Predávajúci je povinný spotrebiteľovi tovar predviesť (ak to jeho povaha umožňuje) a vystaviť doklad o zakúpení v súlade so zákonom. Všetky údaje v doklade o zakúpení musia byť vypísané nezmazateľným spôsobom v okamžiku predaja tovaru.
- 2) Už počas výberu tovaru dôkladne zvážte, aké funkcie a činnosti od výrobku požadujete. To, že výrobok nevyhovuje Vaším neskorším technickým nárokom, nie je dôvodom k jeho reklamáci.

- 3) Pre uplatnenie nároku na záručnú opravu musí byť tovar predaný s patričným dokladom o zakúpení.
- 4) Pre prijatie tovaru na reklamáciu mal by byť tovar, pokiaľ to bude možné, očistený a zabalený tak, aby počas prepravy nedošlo k poškodeniu (najlepšie v originálnom obale). Z dôvodu presnej diagnostiky poruchy a jej dôkladného odstránenia spolu s výrobkom zašlite aj jeho originálne príslušenstvo.
- 5) Servis nenesie zodpovednosť za tovar poškodený prepravcom.
- 6) Servis tiež nenesie zodpovednosť za zaslané príslušenstvo, ktoré nie je súčasťou základného vybavenia výrobku. Výnimku tvoria prípady, keď príslušenstvo nie je možné odstrániť z dôvodu poruchy výrobku.
- 7) Zodpovednosť za poruchy („záruka“) sa vzťahuje na skryté a viditeľné poruchy výrobku.
- 8) Záručnú opravu je oprávnený vykonávať výhradne autorizovaný servis značky Extol.
- 9) Výrobca zodpovedá za to, že výrobok bude mať po celú dobu zodpovednosti za poruchy vlastnosti a parametre uvedené v technických údajoch, pri dodržaní návodu na použitie.
- 10) Nárok na bezplatnú opravu zaniká v prípade, že:
  - a) výrobok nebol používaný a udržiavaný podľa návodu na obsluhu
  - b) bol prevedený zásah do konštrukcie stroja bez predchádzajúceho písomného povolenia vydávaného firmou Madal Bal a.s. alebo autorizovaným servisom značky Extol.
  - c) výrobok bol používaný v iných podmienkach alebo na iné účely, než na ktoré bol určený
  - d) bola niektorá časť výrobku nahradená neoriginálnou súčasťou.
  - e) k poškodeniu výrobku alebo nadmernému opotrebovaniu došlo vinou nedostatočnej údržby.
  - f) výrobok havaroval, bol poškodený vyššou mocou či nedbalosťou užívateľa.
  - g) škody vzniknuté pôsobením vonkajších mechanických, teplotných či chemických vplyvov.
  - h) závady boli spôsobené nevhodným skladovaním alebo manipuláciou s výrobkom
  - i) výrobok bol používaný (pre daný typ výrobku) v agresívnom prostredí napr. prašnom, vlhkom.
  - j) výrobok bol použitý nad rámec prípustného zaťaženia.
  - k) bolo prevedené falšovanie dokladu o zakúpení alebo reklamačnej správy.
- 11) Zodpovednosť za poruchy sa nevzťahuje na bežné opotrebenie výrobku alebo na použitie výrobku na iné účely než na tie, na ktoré je určený.
- 12) Zodpovednosť za poruchy sa nevzťahuje na opotrebovanie výrobku, ktoré je prirodzené z dôvodu jeho bežného používania, napr. obrúsenie brúsnych kotúčov, nižšia kapacita akumulátora po dlhodobom používaní atď.
- 13) Poskytnutím záruky nie sú dotknuté práva kupujúceho, ktoré sa k zakúpeniu veci viažu podľa zvláštnych právnych predpisov.



14) Nie je možné uplatňovať nárok na bezplatnú opravu poruchy, na ktorú už bola predávajúcim poskytnutá zľava. Pokiaľ spotrebiteľ výrobok svojpomocne opraví, potom výrobca ani predávajúci nenesie

zodpovednosť za prípadné poškodenie výrobku alebo zdravotné problémy z dôvodu neodbornej opravy alebo použitia neoriginálnych náhradných dielov.

### ZÁRUČNÝ A POZÁRUČNÝ SERVIS

Pre uplatnenie práva na záručnú opravu tovaru sa obráťte na obchodníka, u ktorého ste tovar zakúpili.

Pre opravu po uplynutí záruky sa tiež môžete obrátiť na náš autorizovaný servis.

Najbližšie servisné miesta nájdete na [www.extol.sk](http://www.extol.sk). V prípade, že budete potrebovať ďalšie informácie, poradíme Vám na: **Fax: +421 2 212 920 91 Tel.: +421 2 212 920 70 E-mail: servis@madalbal.sk**

## EÚ Vyhlásenie o zhode

Výrobca Madal Bal a. s. • Bartošova 40/3, 760 01 Zlín • IČO: 49433717

vyhlasuje,

že následne označené zariadenie na základe svojej koncepcie a konštrukcie, rovnako ako na trh uvedené vyhotovenie, zodpovedá príslušným požiadavkám Európskej únie.

Pri nami neodsúhlasených zmenách na zariadení stráca toto vyhlásenie svoju platnosť.

**Extol® Industrial 8795612/8795613**

**Akumulátorová strunová kosačka  
(s akumulátorom a bez akumulátora)**

a

**nabíjačky 8795600C a 8795600D**

boli navrhnuté a vyrobené v súlade s nasledujúcimi normami:

EN 60335-1:2012+A11+AC1+Z1+Z2, EN 50636-2-91:2014 (platí iba pre aku-kosačku);  
EN 60335-1:2012+A11+AC1+Z1+Z2, EN 60335-2-29:2004+A2 (platí iba pre nabíjačky),  
EN 55014-1:2006 +A1:2009+A2:2011; EN 55014-2:2015; EN 62233:2008; EN 61000-3-2:2014;  
EN 61000-3-3:2013; EN 62321:2008;  
EN 62133:2013, UN 38.3 (iba akumulátor)

a harmonizačnými predpismi:

2006/42 ES (platí iba pre akumulátorovú kosačku)  
2014/35 EU (platí iba pre nabíjačky)  
2000/14 ES (platí iba pre akumulátorovú kosačku)  
2011/65 EU  
2014/30 EU

Kompletizáciu technickej dokumentácie 2006/42 ES vykonal Martin Šenkýř so sídlom na adrese výrobcu.  
Technická dokumentácia (2006/42 ES) je dostupná na adrese výrobcu.

Nameraná hladina akustického výkonu zariadenia reprezentujúceho daný typ:  $93 \pm 3$  dB(A)  
Garantovaná hladina akustického výkonu zariadenia: 96 dB(A)

Miesto a dátum vydania EÚ vyhlásenia o zhode: Zlín, 6.1.2017

Osoba oprávnená na vypracovanie EÚ vyhlásenia o zhode v mene výrobcu  
(podpis, meno, funkcia):

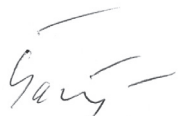

Martin Šenkýř  
člen predstavenstva spoločnosti výrobcu

# Bevezető

Tisztelt Vevő!

Köszönjük Önnek, hogy megvásárolta az Extol® márka termékét!

A terméket az idevonatkozó európai előírásoknak megfelelően megbízhatósági, biztonsági és minőségi vizsgálatoknak vetettük alá.

Kérdéseivel forduljon a vevőszolgálatunkhoz és a tanácsadó központunkhoz:

**www.extol.hu      Fax: (1) 297-1270      Tel: (1) 297-1277**

**Forgalmazó:** Madal Bal Kft., 1173 Budapest, Régvivám köz 2. (Magyarország)

**Gyártó:** Madal Bal a. s., Průmyslová zóna Přiluky 244, 76001 Zlín, Cseh Köztársaság

**Kiadás dátuma:** 07.10.2019

## I. A készülék jellemzői és rendeltetése

- Az Extol Industrial® 8795612 vagy 8795613 damilos fűnyíróval a kerti gyepet és a gyepszegélyt lehet nyírni, illetve a nehezen hozzáférhető helyeken, pl. járdaszegélyek mellett, fatörzsek vagy bokrok körül, pad alatt stb. lehet a fűvet és a gyomot kaszálni.
- Az akkumulátoros tápellátásnak köszönhetően nem kell figyelni a hálózati vezetékre a munka közben, ami a fűnyírást kényelmesebbé és egyszerűbbé teszi.
- A fűnyíró tápellátásáról 40 V-os, 2,5 Ah-s akkumulátor gondoskodik, amely 400 W-os motorteljesítményt biztosít. A terheléstől függően, figyelembe véve a feltételezett szünetek hosszát is, a készülékkel körülbelül 57 - 102 percet lehet dolgozni.
- Az Extol Industrial® 8795612 fűnyíróhoz Extol Industrial® 8795600B vagy 8795600B1 akkumulátor (az akkumulátorok csak méretben térnek el egymástól) és 4 órás Extol Industrial® 8795600C akkumulátortöltő tartozik. Az Extol Industrial® 8795613 fűnyíróhoz nincs akkumulátor és akkumulátortöltő mellékelve.
- **A fogantyúban egy pót damiltekercs tárolható (szükség esetén gyorsan folytatható a munka).**
- **A tekercsen két önálló, egymással szemben kilépető damilmenet található, amely biztosítja a fűnyíró nagyobb teljesítményét.**
- **Az akkumulátor töltöttségi állapotát LED diódák jelzik ki az akkumulátoron.**
- **Az akkumulátor gumi bevonata csökkenti a kockázatát az akkumulátor kézből való kicsúszásának, valamint védi az akkumulátort az ütések okozta sérülésektől.**
- **A könnyű alumínium ötvözetből készült teleszkópos fogantyú hossza beállítható, a munka jellegétől és a felhasználó testmagasságától függően.**
- **Megdönthető kaszálófej, alacsony magasságú helyeken, pl. padok alatt is lehet kaszálni (ahol a hagyományos fűnyíró ne tudja lenyírni a fűvet).**
- **A motoros egység elfordítható, a fűnyíró fej merőlegesen is tartható, pl. a szegélyek nyírása közben.**
- **A távtartó ívnek köszönhetően a fatörzsek és bokrok közelében is lehet kaszálni, a fatörzs és a készülék sérülése nélkül. A vezetőkerék pedig fal melletti kaszálás esetén megvédi a damilt a gyors kopástól.**
- **Ez a fűnyíró nem alkalmas nagy területek kaszálására vagy hosszan tartó fűnyírásra, továbbá erős és sűrű gyomok irtására.**

- A készülékhez kiváló minőségű, Samsung technológia szerint készült, 40 V/2500 mA-es akkumulátor tartozik.



- Az akkumulátor töltöttség kijelző alapján a felhasználó jobban beoszthatja a munkát, illetve időben feltöltheti a pót akkumulátort (amelynek a rendelési száma 8795600B 8795600B1).
- Az akkumulátor (bármilyen lemerülési állapotból) bármikor teljesen feltölthető (az akkumulátor kapacitását ez nem befolyásolja).
- A Li-ion akkumulátor önkisülése nagyon lassú (kb. 4 %/hónap), a készülék feltöltött akkumulátora hosszú ideig megőrzi a töltést, a készülék így azonnal használatba vehető.

## RENDELÉSI SZÁMOK ÁTTEKINTÉSE

Rendelési szám 8795612



(1)

Damilos fűnyíró akkumulátorral és akkumulátortöltővel, damil Ø 1,6 mm, nyírási Ø 30cm, teleszkópos fogantyú

Rendelési szám 8795613

AKKUMULÁTOR ÉS AKKUMULÁTORTÖLTŐ NÉLKÜL



(2)

Damilos fűnyíró akkumulátor és akkumulátortöltő nélkül, damil Ø 1,6 mm, nyírási Ø 30cm, teleszkópos fogantyú

### Li-ion technológia

nem teljesen lemerült állapotból is feltölthető, a kapacitása nem csökken (ellentétben a NiCd akkumulátorokkal),



Rendelési szám 8795600C



Rendelési szám 8795600D

+

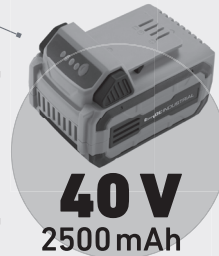

**40 V**  
2500 mAh

+



**SAMSUNG**  
technology

Rendelési szám:  
8795600B vagy 8795600B1

4. ábra

## II. Műszaki adatok

<b>Rendelési szám</b>	<b>8795612</b> (akkumulátorral és 4 órás töltővel) <b>8795613</b> (akkumulátor és töltő nélkül)
Teljesítmény	400 W
Üresjárat fordulatszám	7500 f/p
Tápfeszültség	40 V DC
Használati idő, feltételezett szünetekkel együtt <sup>1)</sup>	57 - 102 perc
Üzemeltetési idő, szünetek és terhelés nélkül	kb. 44 perc
Nyírási szélesség	30 cm
Teleszkópos fogantyú beállítható hosszúsága	96-125 cm
Fűnyíró beállítható hosszúsága	123-154 cm
Dönthető fogantyú	Igen (4 dőlésszög)
Damil átmérő (kör keresztmetszetű)	1,6 mm
Damil hossza	5 m
Pót tekercs damillal a fogantyúban	Igen (5 m)
Damil anyaga	nejlon
Környezeti hőmérséklet a használat során	0 és 40°C között
Tömeg (akkumulátorral együtt)	3,4 kg
Védettség	IPX0

### AKKUMULÁTOR

#### (RENDELÉSI SZÁM: 8795600B VAGY 8795600B1)

Típus	Li-ion
Kimeneti feszültség	40 V = (DC)
Kapacitás	2500 mAh

### GYORSTÖLTŐ (REND. SZÁM 8795600D)

Tápfeszültség, áram, teljesítményfelvétel	178-264 V, 50/60Hz; 2 A; 150 W
Kimeneti feszültség, áram	42 V = (DC); 3 A DC
Akkumulátor töltési ideje	kb. 1,5 óra

### STANDARD AKKUMULÁTOR TÖLTŐ (REND. SZÁM 8795600C)

Tápfeszültség; frekvencia; áram	178 V-264 V~50/60 Hz; 1,4 A
Kimeneti feszültség, áram, teljesítményfelvétel	42 V = (DC); 0,65 A DC, 30 W
Akkumulátor töltési ideje	kb. 4 óra

Zajnyomás  $L_{pA}$ ; bizonytalanság K  
(az EN ISO 3744 és az ISO 11094 szerint) 80,01 ± 3 dB(A)

Zajtelsítmény  $L_{WA}$ ; pontatlanság K  
(az EN ISO 3744 és az ISO 11094 szerint) 93 ± 3 dB(A)

Garantált akusztikus teljesítményszint 96 dB(A)

**Rezgésérték**  $a_{h,w}$  a fő és az első fogantyún  
(három tengely eredője); bizonytalanság K (az EN 28662-1 szerint) 2,5 m/s<sup>2</sup> ± 1,5

<sup>1)</sup> A használat ideje függ a terhelés mértékétől (nagyobb terhelés esetén nagyobb az áramfelvétel az akkumulátorból) és a szünetek hosszától. Ez csak egy becsült érték, amit a feltételezett felhasználás alapján határoztunk meg.

### III. A készülék részei és működtető elemei

#### 2. ábra. Tételszámok és megnevezések

1. Távtartó ív
2. Motoros egység
3. Gomb a motoros egység 90°-kal való elforgatásához
4. Rögzítő persely a teleszkópos szár beállításához
5. Első fogantyú
6. Működtető kapcsoló biztonsági gomb
7. Működtető kapcsoló
8. Fogantyú
9. Bedugott akkumulátor
10. Pót damiltekerics tároló
11. Első fogantyú beállítást rögzítő kar
12. Védőburkolat
13. Kaszálófej csukló, kioldó gombbal 4 helyzetbe állítható be
14. Vezetőkerék a fal melletti kaszáláshoz
15. Fűnyíró damil
16. Gomb a damil hosszabbításához
17. Damil hosszúságát szabályozó kés
18. Damil-tekerics fedél
19. Menesztő
20. Fedél kioldó gomb
21. Gomb az akkumulátor töltöttségi állapotának az ellenőrzéséhez
22. Akku töltöttség kijelző LED diódák

### IV. A fűnyíró előkészítése a használathoz

#### FIGYELMEZTETÉS!

- A termék használatba vétele előtt a jelen útmutatót olvassa el, és azt a termék közelében tárolja, hogy más felhasználók is el tudják olvasni. Amennyiben a terméket eladja vagy kölcsönadja, akkor a termékkel együtt a jelen használati útmutatót is adja át. A használati útmutatót védje meg a sérülésektől.
- A készüléket mozgáskorlátozott vagy szellemileg fogyatékos személyek, továbbá gyerekek, illetve a készülék használatát nem ismerő tapasztalatlan személyek nem használhatják. Ügyeljen arra, hogy a fűnyíróval a gyerekek ne játszanak. A nemzeti előírások ettől eltérő módon is rendelkezhetnek.
- Amennyiben a fűnyíró nem használja, felügyelet nélkül hagyja, azon karbantartást vagy tisztítást kíván végrehajtani, akkor az akkumulátort húzza ki.

#### 1) A fűnyíró az 1. ábra szerint szerelje össze

#### FIGYELMEZTETÉS!





- A fűnyíró használatba vétele előtt arra szerelje fel a védőburkolatot és a biztonsági elemeket, a kötőelemeket jól húzza meg. A fűnyíró védőburkolat és biztonsági elemek nélkül használni tilos, ellenkező esetben a felhasználót sérülés érheti.

#### 2) A fűnyíró használatba vétele előtt az akkumulátort töltsse fel.

#### FIGYELMEZTETÉS!



- a) Az akkumulátortöltő elektromos hálózathoz való csatlakoztatása előtt ellenőrizze le, hogy a hálózati feszültség megfelel-e az akkumulátortöltő típuscímkején feltüntetett tápfeszültségnek. Az akkumulátortöltőn és a hálózati vezetékén sérülés nem lehet. A repedezett vagy felhólyagosodott hálózati vezeték is sérülésnek számít. Sérült és hibás töltőt ne használjon, vásároljon új és eredeti akkumulátortöltőt (a 1,5 órás gyorsöltő rendelési száma 8795600D, a 4 órás töltő rendelési száma 8795600C). Biztonsági okokból a készülékbe épített akkumulátort csak eredeti akkumulátortöltőről szabad feltölteni. Más típusú akkumulátortöltő használata esetén tűz vagy robbanás következhet be.
- b) Az akkumulátort dugja az akkumulátortöltőbe, egy kattantást fog hallani (lásd a 2A. ábrát). Az ábrán a 4 órás akkumulátortöltőt látható (a rendelési száma: 8795600C). A 1,5 órás gyorsöltő kivitele ettől eltér (a rendelési száma: 8795600D).
- c) Az akkumulátortöltőt csatlakoztassa a fali aljzathoz.
- d) A töltés folyamatát LED dióda jelzi ki. A töltöttségi állapot ellenőrzéséhez nyomja meg az akkumulátoron található gombot. A töltöttségi állapotot az akkumulátoron található LED diódák jelzik ki. Minél több LED dióda világít, annál jobban fel van töltve az akkumulátor.

#### KIJELZÉS A 8795600C STANDARD AKKUMULÁTORTÖLTŐN

 CHARGING - - - -	A LED zöld színnel villog: töltés van folyamatban.
 CHARGED _____	A LED zöld színnel világít (nem villog): a töltés befejeződött.
 FAULT - - - -	A LED piros színnel gyorsan villog: valamilyen hiba van.
 HIGH TEMP. PROTECTION - - - - -	A LED piros színnel lassan villog: az akkumulátor belső hőmérséklete magas. Az akkumulátortöltőt és az akkumulátort hagyja kihűlni (pl. vigye hidegebb helyre).

1. táblázat

## KIJELZÉS A 8795600D GYORSTÖLTŐN

 <b>CHARGING</b>	Piros LED dióda világít, zöld LED dióda nem világít: akkumulátor töltése van folyamatban.
 <b>CHARGED</b>	Piros LED dióda nem világít, zöld LED dióda világít: akkumulátor töltése befejeződött, az akkumulátor feltöltve.

2. táblázat

e) Az akkumulátor teljes feltöltése után előbb válassza le az akkumulátortöltőt az elektromos hálózatról, majd az akkumulátort vegye ki akkumulátortöltőből (lásd a 2B. ábrát).

- 3) **A feltöltött akkumulátort dugja be a fogantyúban kialakított akkumulátortartóba (3A. ábra).**
- 4) **A teleszkópos szárra szerelje fel az első fogantyút, majd állítsa be a kényelmes fogást biztosító helyzetet. A fogantyút rögzítse a karral (3C. ábra).**

### FIGYELMEZTETÉS!

- A fűnyírót ne használja az első fogantyú nélkül, mert nem lesz biztosított a fűnyíró megbízható megfogása és megvezetése.

- 5) **A teleszkópos fogantyút állítsa be, ehhez a perselyt lazítsa meg és a húzza ki (vagy tolja be) a teleszkópos részt. Ezt követően a perselyt húzza meg és ellenőrizze le a teleszkópos rész megfelelő rögzítését (3D. ábra).**

- 6) **A fűnyíró fej 3E. ábrán látható helyzetbe való beállításához nyomja meg a gombot (1. ábra, 3-as tétel), és a motoros egységet fordítsa el, majd a gomb ismételt megnyomása után a fogantyút is fordítsa a 3E. ábrán látható helyzetbe. A fűnyíró ilyen beállításával a fűnyírási sík merőleges lesz a talajra, amit például gyepezgéyek nyírásához lehet használni (lásd a 6. ábrán a jobb képet).**

A fűnyírót fordított sorrendben állítsa vissza alap helyzetbe.

- 7) **A kaszáló fej megdöntéséhez nyomja meg a csuklón a gombot (1. ábra, 13-as tétel), majd a teleszkópos szárat fordítsa a kívánt helyzetbe (lásd a 3F. ábrát). A fej 4 helyzetbe állítható be. A gombot engedje el, majd a teleszkópos szárat kissé mozdítsa meg, hogy az beugorjon a legközelebbi rögzítési pontba.**

- 8) **A damil hosszúságának a beállításához nyomja meg a gombot (1. ábra 16-os tétel), és a két damilt egyszerre húzza ki (3G. ábra). A kívánt damil hosszúság beállításához az előbbi lépést többször is megismételheti. A damilt ne húzza ki a védőburkolat szélén található késnél kijebbre. A kés levágja a damil feleslegesen kilógó végét (a damil nem fog túlnyúlni a védőburkolat szélénél).**

Amennyiben a megvásárolt készülékre nincs felszerelve a kés (1. ábra, 17-es tétel), akkor azt csavarozza a védőburkolatra a 3G. ábrán látható helyre. Ha a kés ragasztószalaggal le van ragasztva, akkor a ragasztószalagot a használatba vétel előtt távolítsa el. A kést ne fogja meg, a kés éles és kézsérülést okozhat. Használjon védőkesztyűt.

- 9) **A fűnyíró bekapcsolása előtt ellenőrizze le a damiltartó és a fedél megfelelő rögzítését a menesztőn, mert rossz összeszerelés esetén (a forgás hatására) a damiltartó és adagoló rendszer elrepülhet a menesztőről. A menesztő fedelét úgy helyezze fel, hogy mindkét nyelv beugorjon a menesztő kivágásába. A damil cseréjének a leírása a Karbantartás, tisztítás és szerviz fejezetben található. A fűnyíróra fém kaszálóelemeket vagy más típusú damilt felszerelni tilos.**
- 10) **A motor szellőzőnyílásait tartsa tisztán, ellenkező esetben a motor túlmelegszik.**

## V. A fűnyíró használata

### FIGYELMEZTETÉSEK ÉS BIZTONSÁGI UTASÍTÁSOK

- A fűnyíró használatba vétele előtt mindig ellenőrizze le a készülék és tartozékai, valamint a védő és biztonsági elemek sérülésmentességét, a készülék helyes összeszerelését. Ellenőrizze le a védőburkolat épségét és felerősítését, valamint a beállítható elemek megfelelő rögzítését és meghúzását. Amennyiben sérülést vagy hiányt észlel, akkor a fűnyírót ne kapcsolja be. A fűnyírót Extol® márkaszervizben javíttassa meg.
- A fűnyírás megkezdése előtt ellenőrizze le a nyírandó területet és távolítson le minden olyan tárgyat, amit a damil eldobhat. A nyírandó területen ne legyenek laza és a fűnyírást zavaró tárgyak.

- A fűnyírót óvja a nedvességtől és az esőtől.



- A fűnyíró bekapcsolása előtt ismerkedjen meg alaposan a fűnyíró használatával, a működtető elemek és a tartozékok használatával.



- A fűnyíró használata közben viseljen védőszemüveget vagy arcvédő pajzsot (amely megvédi a szemét és arcát az elrepülő tárgyaktól), csúszásmentes védőcipőt (amely megvédi a forgó damiltól a lábát), valamint megfelelő hosszúságú és zárt védőruhát, védőkesztyűt és fülvédőt (mivel a készülék zajszintje meghaladja a 85 dB(A)-t. A tartós és erős zaj halláskárosodást okozhat.

## **! VESZÉLY!**

- A kezét és a lábát tartsa távol a forgó damiltól és a menesztőtől, különösen a készülék bekapcsolásakor. A készüléket csak akkor kapcsolja be, ha a keze és a lába kellő távolságra van a kaszáló fejtől. 
- A damil a készülék kikapcsolása után egy ideig még forog, erre legyen tekintettel a kikapcsolás után. A forgó részeket ne érintse meg, várja meg az alkatrészek teljes lefékeződését és az akkumulátort is húzza ki a készülékből.



- A fűnyírás megkezdése előtt a nyírandó területről küldjön el minden illetéktelen személyt és állatot, mert az elrepülő tárgyak sérülést okozhatnak. Ha a munka közben személyek vagy állatok közelednek Önhöz, akkor a fűnyírót azonnal kapcsolja le. A munkát csak akkor folytassa, ha a személyek és állatok a munka helyétől kellő távolságban találhatóak.

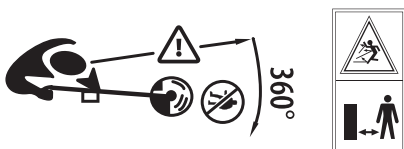

- A fűnyírót csak jó látási viszonyok mellett (pl. nappal, vagy jó mesterséges megvilágítás mellett) használja, hogy időben észrevegye a fűben rejlő tárgyakat (amelyeket a damil eldobhat), illetve a hálózati vezeték (amelyen a damil sérülést okozhat).

## **BE- ÉS KIKAPCSOLÁS, MUNKAVÉGZÉS**

- A készülék első bekapcsolása előtt ismerkedjen meg alaposan a működtető elemek és a tartozékok használatával, a készülék gyors kikapcsolásával (veszély esetén). A használatba vétel előtt mindig ellenőrizze le a készülék és tartozékai, valamint a védő és biztonsági elemek sérülésmentességét, a készülék helyes összeszerelését. Amennyiben sérülést vagy hiányt észlel, akkor a készüléket ne kapcsolja be. A készüléket márkaszervizben javíttassa meg (lásd a karbantartás és szerviz fejezetet).
- A fűnyírót mindig két kézzel fogja meg (az első és a fő fogantyúnál), valamint álljon stabilan a lábán, hogy ellen tudjon állni az esetleges visszarúgó erőnek (lásd az 5. ábrát). Fűnyírás közben ne hajoljon le, és a testét tartsa egyensúlyban. A készülékkel ne szaladjon, lejtős helyeken ügyeljen a helyes testtartásra és mozgásra.
- Az 5. ábrán és a 6. ábrán bal oldalon látható a fogantyú beállítása a síkban történő fűnyíráshoz. A 6. ábrán jobb oldalon látható az a fogantyú beállítás, amikor a kaszáló fej merőlegesen áll a talajra (a távtartó keréken van megvezetve). Ezzel a beállítással lehet a szegélyeket és széleket nyírni. A vezető-

kerék (vagy a távtartó ív) segítségével a fal mellett is biztonságosan lehet dolgozni (31. ábra).



5. ábra

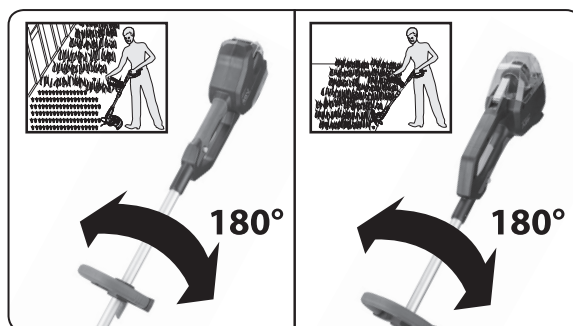

6. ábra

- ➔ A 7. ábrán látható a kaszálófej és a fogantyú beállítása az akadályok körüli és alatti fűnyíráshoz (pl. padok alatt).

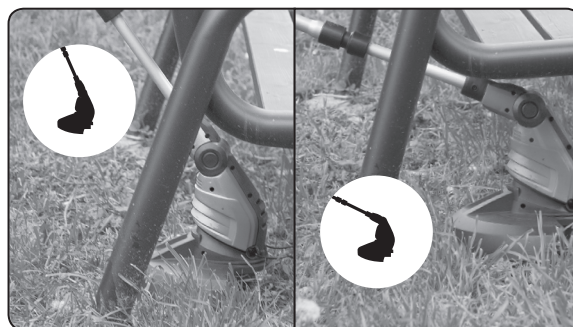

7. ábra

## **BEKAPCSOLÁS**

- ➔ A fűnyíró bekapcsolásához előbb a biztonsági gombot nyomja meg, majd nyomja meg a működtető kapcsolót (lásd a 3J. ábrát). A fűnyírót kissé a levegőbe emelve kapcsolja be a működtető kapcsoló megnyomásával (a damil ne érjen hozzá a fűhöz), majd amikor a készülék már elérte a maximális fordulatszámát, akkor a kaszáló fejjel lengő mozgást végezve közelítsen a fűhöz (5. ábra).

## **! FIGYELMEZTETÉS!**

- Ha a damilt túlságosan kihúzta, akkor azt a kés méretre fogja vágni. Ezt a műveletet a készülék

**egyszeri és finom megrántása jelzi vissza. A fűnyírót tartsa kaszási helyzetben és ügyeljen arra, hogy a levágott damil ne okozzon sérülést a közelben tartózkodó személyeknek.**

- Ha a használat közben szokatlan jelenséget észlel: zaj, rezgés stb. akkor a készüléket azonnal kapcsolja le és próbálja megállapítani a jelenség okát. Amennyiben a jelenség a készülék hibájára utal, akkor a készüléket az Extol® márkaszervizben javíttassa meg (a szervizek jegyzékét az útmutató elején feltüntetett honlapunkon találja meg). A gép javítását az eladó üzletben vagy a márkaszervizben rendelje meg.



### FIGYELMEZTETÉS!

- **A fűnyírót ne nyomja le egészen a talajig, különösen akkor, ha a fű nagyon magas, sűrű és mohás. Ellenkező esetben a készülék túlterhelése léphet fel. Minél sűrűbb és magasabb (vagy gyomosabb) a fű, annál kisebb fogásmélységgel dolgozzon. A magas fűvet több lépésben nyírja le (lásd a 8. ábrát).**

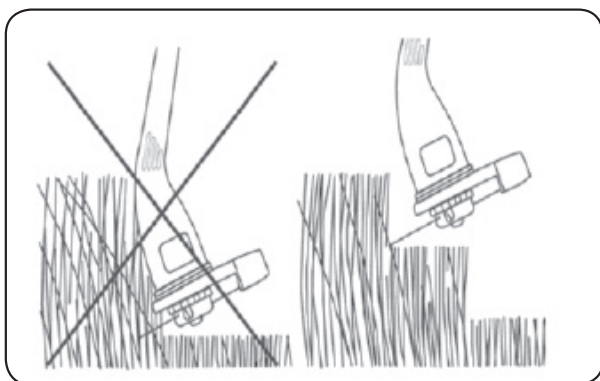

8. ábra

- **A fűnyírót ne terhelje túl! A túlterhelésre a motor fordulatszámának a csökkenése, valamint a motor „lefulladás” hangja utal. A fűnyírás akkor hatékony, ha a gép a lehető legmagasabb fordulatszámon üzemel. Ez a fűnyíró nem alkalmas nagy területek kaszálására vagy hosszan tartó fűnyírásra (az ilyen munkákat hagyományos - elektromos vagy benzinmotoros - fűnyíró géppel végezze el). A damilos fűnyíróval elsősorban nehezen hozzáférhető helyeken, vagy a gyepszéleken lehet fűvet nyírni (ahol a hagyományos fűnyíró gép már nem tudja a fűvet levágni). A damilos fűnyíró használata során tartson gyakran szünetet, hogy a motor ne melegedjen fel túlságosan!**
- **A motor szellőzőnyílásait gyakran ellenőrizze le és tisztítsa meg, ellenkező esetben az áramló levegő hiánya miatt a motor túlmelegszik.**



### FIGYELMEZTETÉS!

- ➔ Az akkumulátorba épített elektronika megvédi az akkumulátort az élettartam csökkentő mélylemerülés ellen.

- Amennyiben az akkumulátor túlságosan lemerül, akkor a fűnyíró magától lekapcsol (a működtető kapcsoló benyomása mellett). A működtető kapcsoló felengedése, majd ismételt benyomása után a fűnyíró rövid ideig működik, majd ismét kikapcsol.

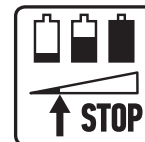

### KIKAPCSOLÁS

- ➔ A fűnyíró kikapcsolásához a működtető kapcsolót engedje el. A működtető kapcsolót benyomott állapotban rögzíteni (pl. ragasztószalaggal) tilos.

A fűnyírót le kell kapcsolni és az akkumulátort is ki kell húzni, ha:

- a készüléket felügyelet nélkül hagyja,
- a gép leblokkolását szeretné megszüntetni,
- a gépen ellenőrzést, tisztítást, beállítást vagy karbantartást kíván végrehajtani,
- valamilyen tárgynak ütközött a gép vagy a damil, és a készüléket szeretné ellenőrizni,
- a készülék erősen berezeg és azt szeretné azonnal leellenőrizni.

- A fűnyírót ne hordozza, ha az még forgásban van. A készülék lehelyezése előtt várja meg a damil teljes leállítását, ellenkező esetben a forgó damil vagy a menesztő elakadása a gép megdobásával járhat.

## VI. Általános biztonsági utasítások



### FIGYELMEZTETÉS!

**A jelen kéziszerszámhoz mellékelt használati útmutatót, biztonsági előírásokat és egyéb utasításokat olvassa el. Az alábbi biztonsági és használati utasítások be nem tartása áramütéshez, tűzhöz és/vagy súlyos személyi sérüléshez vezethet.**

**A használati útmutatót és az egyéb előírásokat őrizze meg, hogy később is el tudja olvasni.**

A következő figyelmeztető utasításokban szereplő „elektromos kéziszerszám” kifejezés alatt hálózati vezetéken keresztül az elektromos hálózatról, vagy akkumulátorról táplált (elektromos hálózattól független) elektromos kéziszerszámot kell érteni.

### 1) BIZTONSÁGOS MUNKAKÖRNYEZET

- A munkahelyet tartsa tisztán és biztosítsa a megfelelő világítást.** A rendetlen és rosszul megvilágított munkahely baleset forrása lehet.
- Az elektromos kéziszerszámmal ne dolgozon robbanásveszélyes helyen (gyúlékony folyadékok és gázok közelében, vagy poros levegőjű helyen).** Az elektromos szerszámban keletkező szikrák a port vagy a robbanásveszélyes anyagokat berobbanthatják.



- c) **Az elektromos kéziszerszám használata közben a gyerekeket és az illetéktelen személyeket tartsa távol a munkahelytől.** *Ha megzavarják a munkájában, akkor elvesztheti az uralmát az elektromos kéziszerszám felett.*

## 2) ELEKTROMOS BIZTONSÁG

- a) **A csatlakozódugót csak a dugónak megfelelő hálózati aljzathoz csatlakoztassa. A csatlakozódugót átalakítani tilos. A földeléses csatlakozódugót csak közvetlenül a földeléses aljzathoz szabad csatlakoztatni (elágazó használata tilos).** *Az áramütések elkerülése érdekében csak sértetlen csatlakozódugóval, és a dugónak megfelelő aljzatról üzemeltesse a kéziszerszámot.*
- b) **Ügyeljen arra, hogy a teste ne érjen hozzá földelt tárgyakhoz (fűtéscsövekhez, radiátorhoz, tűzhelyhez, hűtőszekrényhez stb.).** *Amennyiben a teste le van földelve, nagyobb az áramütés kockázata.*
- c) **Az elektromos kéziszerszámot ne tegye ki eső vagy nedvesség hatásának.** *Az elektromos kéziszerszámra kerülő víz növeli az áramütés kockázatát.*
- d) **A hálózati vezeték csak a rendeltetésének megfelelő célokra használja. Az elektromos kéziszerszámot ne húzza és ne szállítsa a hálózati vezetékénél megfogva. A hálózati csatlakozódugót tilos a vezetékénél fogva kihúzni a fali aljzathoz, ehhez a művelethez a csatlakozódugót fogja meg. A hálózati vezeték tartsa kellő távolságra a forró alkatrészekről, olajos tárgyaktól és éles sarkoktól, valamint a gép mozgó részeitől.** *A sérült vagy összetekeredett hálózati vezeték balesetet okozhat.*
- e) **A szabadban végzett munkákhoz csak hibátlan, és szabadban való munkákra alkalmas hosszabbítót használjon az elektromos kéziszerszámhoz.** *A szabadtéri használatra készült hosszabbító alkalmazásával csökkentheti az áramütés kockázatát.*
- f) **Amennyiben az elektromos kéziszerszámot nedves, vizes helyen használja, akkor azt áram-védőkapcsolóval (RCD) védett hálózati aljzathoz csatlakoztassa.** *Az áram-védőkapcsoló (RCD) használata csökkenti az áramütés kockázatát.*  
*Az áram-védőkapcsoló (RCD) kifejezéssel azonos jelentésű a „hibaáram védőkapcsoló (GFCI)” vagy a „földzárlat megszakító (ELCB)” is.*

## 3) SZEMÉLYI BIZTONSÁG

- a) **Az elektromos kéziszerszám használata közben legyen figyelmes, jól gondolja át mit fog csinálni, koncentráljon a munkára, a cselekedeteit pedig józan megfontolások vezéreljék. Az elektromos készüléket ne**

**használja ha fáradt, alkoholt vagy kábítószert fogyasztott, vagy gyógyszerek hatása alatt áll.** *Az elektromos kéziszerszám használata közbeni pillanatnyi figyelmetlenség komoly balesetek forrása lehet.*

- b) **Használjon egyéni védőeszközöket. Munka közben mindig viseljen védőszemüveget.** *Az elektromos kéziszerszám jellegétől függő munkavédelmi eszközök (például légszűrő maszk, csúszásgátló védőcipő, fejtámasz sisak, fülvédő stb.) előírászerű használatával csökkentheti a baleseti kockázatokat.*
- c) **Előzze meg a véletlen gépindításokat. Az elektromos kéziszerszám mozgatása és szállítása során a hálózati vezeték húzza ki az aljzathoz, az ujját pedig vegye le a főkapcsolóról. Ez érvényes arra az esetre is, ha a kéziszerszámra akkumulátort szerel be.** *Ha az elektromos kéziszerszám mozgatásakor az ujját a főkapcsolón marad, akkor a gép véletlenül elindulhat, aminek súlyos sérülés lehet a következménye.*
- d) **Az elektromos kéziszerszám bekapcsolása előtt abból távolítsa el a beállításhoz szükséges szerszámokat és kulcsokat.** *A forgó géprészben maradt kulcs vagy más tárgy súlyos balesetet okozhat.*
- e) **Csak biztonságosan elérhető távolságban dolgozzon a géppel. Munka közben álljon stabilan és biztonságosan a lábán.** *Így bármilyen körülmények között megőrizheti uralmát a gép felett.*
- f) **Viseljen megfelelő munkaruhát. Forgó gépek használata esetén ékszereket, laza ruhát viselni tilos. Ügyeljen arra, hogy a haja, a ruhája, vagy a kesztyűje ne kerülhessen a forgó alkatrészek közelébe.** *A laza ruhát, a lógó ékszereket, vagy a hosszú haját a gép forgó alkatrészei elkapathatják.*
- g) **Amennyiben a géphez lehet forgácsgyűjtőt, vagy por- és forgácselszívót csatlakoztatni, akkor ezt megfelelően csatlakoztassa az elektromos kéziszerszámhoz.** *Az elszívó és forgácsgyűjtő alkalmazásával védekezhet a por okozta kockázatokkal szemben.*
- h) **A készülék gyakori használata nem jelenti azt, hogy elhanyagolhatja a biztonságos használat előírásait, a rutinszerű és figyelmetlen munka súlyos balesetek előidézője lehet.** *A figyelmetlenség egy pillanat alatt is okozhat súlyos balesetet.*

## 4) AZ ELEKTROMOS KÉZISZERSZÁM HASZNÁLATA ÉS KARBANTARTÁSA

- a) **Az elektromos kéziszerszámot ne terhelje túl. A munka jellegének megfelelő elektromos kéziszerszámot használjon.** *A megfelelően kiválasztott elektromos kéziszerszám biztosítja a rendeltetésének megfelelő biztonságot és hatékonyságot.*

- b) **A meghibásodott főkapcsolójú elektromos kéziszerszámot ne használja.** *A hibás főkapcsolóval rendelkező elektromos kéziszerszám használata veszélyes, a készüléket meg kell javíthatni.*
  - c) **Beállítás, tartozékcseré, karbantartás, vagy a kéziszerszám lehelyezése előtt az elektromos kéziszerszám csatlakozódugóját húzza ki a fali aljzatból (illetve vegye ki az akkumulátort, ha az kivehető).** *Ezzel megakadályozhatja a véletlen gépindítást az ilyen jellegű munkák végrehajtása közben.*
  - d) **A használaton kívüli elektromos kéziszerszámot gyerekektől, valamint a használati utasítást nem ismerő személyektől elzárva tárolja, és ezeknek ne engedje a kéziszerszám használatát sem.** *Az elektromos kéziszerszám hozzá nem értő kezekben veszélyes lehet.*
  - e) **Az elektromos kéziszerszámot és tartozékait karban kell tartani. Az elektromos kéziszerszámot, a működtető és mozgó részeit, a burkolatokat és a védelmi elemeket a használatba vétel előtt ellenőrizze le. Sérült, repedt, vagy rosszul beállított és a szabályszerű működést zavaró hibákkal rendelkező kéziszerszámmal dolgozni tilos. A sérült és hibás kéziszerszámot az újbóli használatba vétele előtt javíttassa meg.** *A karbantartások elmulasztása és elhanyagolása balesetet okozhat.*
  - f) **Tartsa tisztán és éles állapotban a vágószerszámokat.** *A megfelelően karbantartott és élezett vágószerszámokkal jobb a megmunkálás hatékonysága, és kisebb a kockázata a vágószerszám leblokkolásának.*
  - g) **Az elektromos kéziszerszámot, a tartozékokat és vágószerszámokat csak a használati utasítás előírásai szerint, valamint a rendeltetésének megfelelő módon, továbbá az adott munkakörülményeket és a munka típusát is figyelembe véve használja.** *A rendeltetéstől eltérő géphasználat veszélyes és váratlan helyzeteket hozhat létre.*
  - h) **A kéziszerszám fogantyúit és markolatait tartsa tiszta, száraz, zsír- és olajmentes állapotban.** *Ha a kéziszerszámot nem tudja biztonságosan és csúszásmentesen fogni, akkor váratlan helyzetekben elveszítheti az uralmát a gép felett.*
- c) **Az akkumulátorokat ne helyezze le olyan helyre, ahol fém tárgyak találhatók (gemkapocs, pénzérmék, kulcsok, szegek, csavarok stb.) mert a fém tárgyak az akkumulátor pólusait összeköthetik és zárlatot okozhatnak.** *Az akkumulátor pólusainak a rövidre zárása tüzet vagy égési sérülést okozhat.*
  - d) **Az akkumulátor helytelen használata esetén abból elektrolit folyhat ki. Az elektrolitot ne érintse meg. Amennyiben a folyadék a bőrére kerül, akkor azt azonnal mossa le bő vízzel. Amennyiben az akkumulátor folyadék a szemébe kerül, akkor azonnal forduljon orvoshoz.** *Az akkumulátorból kifolyó folyadék maró sérülést okozhat.*
  - e) **Ne használjon sérült vagy átalakított akkumulátorokat illetve kéziszerszámokat.** *A sérült vagy átalakított akkumulátor illetve kéziszerszám viselkedése és működése váratlan helyzeteket okozhat, aminek sérülés, tűz vagy robbanás lehet a következménye.*
  - f) **Az akkumulátorokat illetve a kéziszerszámokat ne tegye ki nyílt láng vagy magas hőmérséklet hatásának.** *A 130°C-nál magasabb hőmérséklet az akkumulátor felrobbanását okozhatja.*
  - g) **Tartsa be az akkumulátor töltési előírásait. Az akkumulátorokat kizárólag csak a használati útmutatóban megadott környezeti hőmérséklet tartományban szabad tölteni.** *A helytelen töltés, vagy a megadott hőmérsékleti tartomány be nem tartása az akkumulátor meghibásodását, tüzet vagy robbanást okozhat.*

## 6) SZERVIZ

- a) **Az akkus kéziszerszám javítását bízza márka- vagy szakszervizre, a készülék javításához csak eredeti alkatrészeket szabad felhasználni.** *Csak így biztosítható az akkus kéziszerszám biztonságának az eredeti módon való helyreállítása.*
- b) **A sérült akkumulátorokat ne próbálja megjavítani.** *Az akkumulátorokat kizárólag csak a gyártó által kijelölt márkaszerviz javíthatja meg.*

## 5) AZ AKKUMULÁTOROS KÉZISZERSZÁM HASZNÁLATA ÉS KARBANTARTÁSA

- a) **Az akkumulátort csak a gyártó által meghatározott akkumulátortöltővel szabad feltölteni.** *Az adott típusú akkumulátorhoz alkalmazható akkumulátortöltő más típusú akkumulátor töltéséhez való használata esetén tüzet okozhat.*
- b) **A kéziszerszámba kizárólag csak a gyártó által meghatározott akkumulátort szabad beszerezni.** *Más típusú akkumulátor használata tüzet vagy balesetet okozhat.*

## VII. Biztonsági utasítások

A készüléket használó személy tartsa be az alábbi előírásokat.

### ÜZEMELTETÉS BIZTONSÁGI UTASÍTÁSOK

#### BETANULÁS

- a) Figyelmesen olvassa végig az útmutatót. Ismerje meg a készülék kezelő elemeit és a készülék szakszerű használatát.

- b) Gyerekeknek és a készülék használatát nem ismerő személyeknek ne engedje a készülék üzemeltetését. A készüléket használó személyek életkorát nemzeti előírások szabályozhatják.
- c) A gép üzemeltetésével más személyeknek okozott anyagi károkért és sérülésekért mindig az üzemeltető felel.

## ELŐKÉSZÍTÉS A HASZNÁLATHOZ

- a) A használatba vétel előtt mindig ellenőrizze le a készüléket, a védőburkolatokat és azok megfelelő felszerelését, valamint a sérülésmentességét.
- b) A fűnyírót ne használja, ha a közelben **gyerekek** vagy háziállatok tartózkodnak.

## HASZNÁLAT

- a) Munka közben mindig viseljen arcvédő pajzsot (vagy legalább védőszemüveget), illetve erős védőcipőt.
- b) A fűnyírót ne használja ha rossz az idő (különösen akkor, ha villámlik és esik az eső).
- c) A fűnyírót csak nappal, vagy megfelelő mesterséges fényben használja.
- d) A készüléket a biztonsági és védelmi berendezések, fedelek és burkolatok nélkül üzemeltetni tilos.
- e) A készüléket csak akkor kapcsolja be, ha a keze és a lába kellő távolságra van a **kaszáló fejtől**.
- f) A készüléket kapcsolja le és az akkut is húzza ki, ha:
  - 1) a gépet felügyelet nélkül kívánja hagyni,
  - 2) a gép leblokkolását szeretné megszüntetni,
  - 3) a készüléken ellenőrzést, tisztítást, beállítást vagy karbantartást kíván végrehajtani,
  - 4) valamilyen tárgynak ütközött a készülékkel,
  - 5) a készülék erősen berezeg.
- g) Ügyeljen arra, hogy a **kaszáló fej** ne okozzon sérülést a lábán vagy a kezén.
- h) A motor szellőzőnyílásait mindig tartsa tisztán.

## KARBANTARTÁS ÉS TÁROLÁS

- a) A karbantartás vagy tisztítás megkezdése előtt a készüléket mindig kapcsolja le, és az akkumulátort is húzza ki.
- b) A készülékhez kizárólag csak eredeti, vagy a gyártó által ajánlott alkatrészeket és tartozékokat használjon.
- c) Rendszeresen vizsgálja felül és tartsa karban a készüléket. A készüléket csak márkaszervizben javíttassa meg.
- d) Ha a készüléket nem használja, akkor azt **gyerekektől** elzárt helyen tárolja.

## AZ AKKUMULÁTORHOZ ÉS A TÖLTŐHÖZ KAPCSOLÓDÓ BIZTONSÁGI UTASÍTÁSOK

- Nem megfelelő használat esetén az akkus fűnyíró akkumulátorából elektrolit folyhat ki. Ügyeljen arra, hogy az elektrolit ne kerüljön a bőrére. Ha az elektrolit a bőrére kerül, akkor azt azonnal mossa le vízzel. Ha az elektrolit a szemébe került, akkor alaposan öblítse ki tiszta vízzel és forduljon orvoshoz. Szükség esetén forduljon orvoshoz.
- Az akkumulátortöltőt nem használhatják olyan testi, értelmi, érzékszervi fogyatékos, vagy tapasztalatlan személyek (gyermeket is beleértve), akik nem képesek a készülék biztonságos használatára, kivéve azon eseteket, amikor a készüléket más felelős személy utasításai szerint és felügyelete mellett használják. A készülék nem játék, azzal gyerekek nem játszhatnak.
- Az akkumulátort csak száraz helyen töltsse fel, és ügyeljen arra, hogy az akkumulátorba ne kerüljön víz. Az akkumulátortöltőt csak beltérben használja.
- Az akkumulátortöltőt tartsa tisztán, azt ne használja gyúlékony tárgyak közelében, vagy robbanás- és tűzveszélyes környezetben.
- Az akkumulátort csak a feltöltés ideje alatt táplálja az adapteren keresztül.
- Az akkus készülék akkumulátorát kizárólag csak eredeti, a készülék gyártójától származó akkumulátortöltővel töltsse fel (a megfelelő akkumulátortöltő rendelési számát a műszaki adatok között található 2. táblázat tartalmazza). Más gyártóktól származó vagy eltérő típusú töltő használata balesetet (pl. tüzet, robbanást) okozhat.
- Az akkumulátor csak  $0^{\circ}\text{C} < t \leq 40^{\circ}\text{C}$  hőmérsékleten töltsse fel. Ettől eltérő hőmérsékletek esetén az akkumulátort védeni kell a szélsőséges hőmérsékletektől.
- Ha az akkus fűnyírót nem használja, akkor a készüléken az akkumulátortöltő csatlakoztatását szolgáló aljzatot ragasztószalaggal ragassza le, hogy a beépített akkumulátor érintkezőit ne tudja véletlenül valamilyen fém tárgy (gemkapocs, szeg stb.) rövidre zárni.
- Az akkumulátort óvja ütésektől, nedvességtől, közvetlen napsütéstől és  $50^{\circ}\text{C}$ -nál magasabb hőmérséklettől, az akkumulátort ne bontsa meg, ne dobja ki, és ne dobja vízbe.
- Az akkus fűnyíró akkumulátorának a helytelen töltése esetén abból gáz áramolhat ki. Töltés közben ezért biztosítsa a helyiség megfelelő szellőztetését. A kiáramló gázok légúti irritációt okozhatnak. Tünetek esetén forduljon orvoshoz.
- Az akkumulátortöltőt és az akkus készülék, valamint az akkumulátor elektromos csatlakozásait és érintkezőit tartsa tisztán, óvja a szennyeződésektől és a sérülésektől.

## VIII. Karbantartás, tisztítás és szerviz

### **!** FIGYELMEZTETÉS!

- A damil cseréje, a készülék tisztítása vagy karbantartása előtt a hosszabbító vezetékét húzza ki a hálózati aljzatból.

### A DAMIL KIHÚZÁSA

- ➔ A damil kihúzását a IV. fejezet. 8. pontjában leírtak szerint hajtsa végre.

### A DAMIL FELTEKERÉSE

1. A tekercs fedelet vegye le a menesztőről, ehhez a nyelveket nyomja be és a fedelet vegye le.
2. A menesztőről vegye le a tekercset a rugóval.

A damilt a középső elválasztó fal mindkét oldalára tekerje fel. Az elválasztó fal rögzíti a damilt, amelyet szabályos menetet képezve kell feltekerkerni (mindkét oldalon).

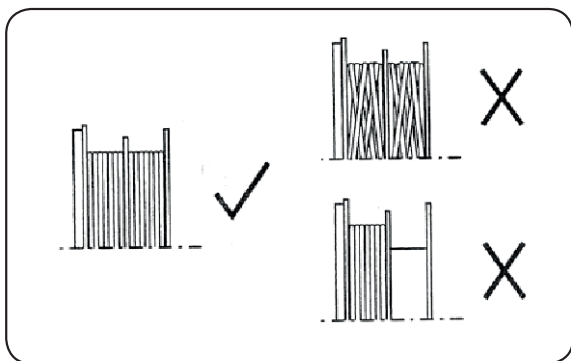

9. ábra

3. A feltekerkesselendő damilt dugja az elválasztó falban található nyílásba, majd húzzon be annyit a damilból, hogy a damil fele az egyik oldalon a damil másik fele a másik oldalon legyen. A damilt szabályszerű menetet képezve tekerje fel (a tekercs oldalán látható nyíl irányába). A damilt ne engedje el, mert az megglazul a tekercsben.
4. A damil teljes hosszának a feltekerése után a damil végét akassza be a tekercs oldalán található kivágásba (egymással szemben található kivágások a tekercs átellenes oldalán) - lásd a 10. ábrát. Az így beakasztott damil nem lazul le a tekercsen.

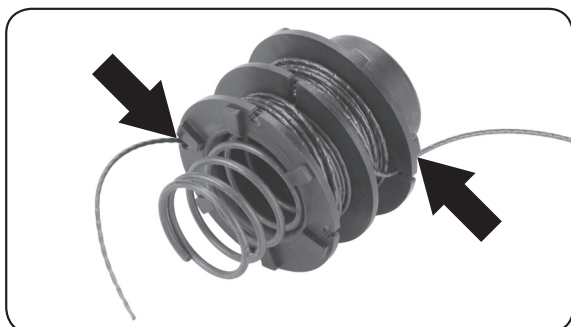

10. ábra

5. A tekercset a rugóval együtt dugja a menesztőbe úgy, hogy a beakasztott damil végei a menesztőben kivágott nyílásba kerüljenek. A damilt a tekercsben való rögzítésből húzza ki, a damil lógjon ki szabadon a menesztő nyílásából.
6. A tekercs fedelet tegye fel, ügyelve arra, hogy a két nyelv bepattanjon a menesztőbe. Ellenőrizze le a fedél megfelelő rögzítését. Rossz rögzítés esetén a fedél a fűnyíró bekapcsolásakor elrepül.
7. A damil hosszának a beállítását a IV. fejezet 8. pontja tartalmazza.

### **!** FIGYELMEZTETÉS!

- ➔ A tekercsre (fém) drótot, vagy a műszaki adatoknál feltüntetett paraméterektől eltérő damilt feltekerni tilos.

### TISZTÍTÁS

- A motor szellőzőnyílásait gyakran ellenőrizze le és tisztítsa meg, a fűnyíró használata után a szellőzőnyílásokat mindig tisztítsa ki.
- A motor szellőzőnyílásait ecsettel vagy kis kefével tisztítsa ki.
- A készülékről a fűmaradványokat kefével (esetleg kaparóval), vagy ecsettel távolítsa el. A fűnyíró vizsugárral tisztítani tilos! A rátapadt fűvet ne próbálja fém szerszámokkal (pl. acél drótkéfe) eltávolítani, mert megkarcolja a készülék műanyag felületeit.

A készüléket mosogatószeres vízzel enyhén benedvesített (jól kicsavart) ruhával törölje meg. Ügyeljen arra, hogy víz ne kerüljön a készülékbe. Oldószereket vagy agresszív tisztítószereket ne használjon a tisztításhoz. Sérülést okozhatnak a műanyag felületeken.

### SZERVIZ ÉS PÓTALKATRÉSZEK

- Ha a termék a garancia ideje alatt meghibásodik, akkor forduljon az eladó üzlethez, amely a javítást az Extol® márkaszerviznél rendeli meg. A termék garancia utáni javításait az Extol® márkaszervizeknél rendelje meg. A szervizek jegyzékét a honlapunkon találja meg (lásd az útmutató elején).
- A készülék javításához csak eredeti alkatrészeket szabad felhasználni.

## VÁSÁROLHATÓ PÓTKATRÉSZEK

Tartozék neve	Rendelési szám
Tekercselt damil, 2 db	8795610A
Fedél a menesztőre, 2 db	8795610B
Komplett kaszáló fej, tekerccsel és damillal	8795610D
Nem tekercselt damil, Ø 1,6 mm, d=15 m	70902
Gyorstöltő, 1,5 órás	8795600D
Akkumulátortöltő, 4 órás	8795600C

3. táblázat

## IX. Címkék és piktogramok

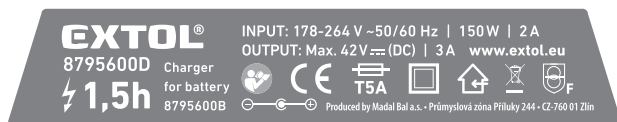
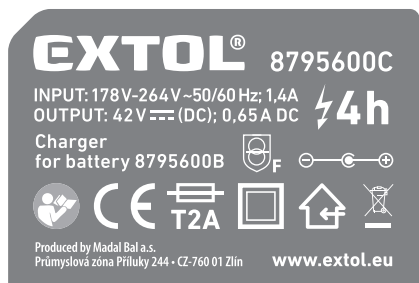

	Figyelmeztetés! A használatba vétel előtt olvassa el a használati útmutatót.
	Viseljen megfelelő védőszemüveget és fülvédőt. Továbbá védőkesztyűt, csúszásmentes védőcipőt, testhez álló munkaruhát.
	Veszély!
	A fűnyírót ne tegye ki eső és nedvesség hatásának.
	A fűnyírás környezetéből mindenkit kuldjön el. Ha személy vagy állat közeledik Önhöz, akkor a gépet azonnal kapcsolja le. Az illetéktelen személyeket és állatokat kuldje biztonságos távolságra.
	A kezét és a lábát tartsa távol a forgó damiltól és a menesztőtől.
	A damil a készülék kikapcsolása után egy ideig még forog. A forgó damilt ne fogja meg.
	Bármilyen beállítás, karbantartás előtt, illetve ha az akkus fűnyírót felügyelet nélkül hagyja, az akkumulátort a készülékből vegye ki.
	Megfelel az EU idevonatkozó előírásainak.
	A készüléket háztartási hulladékok közé kidobni tilos! A készüléket adja le újrahasznosításra. Az elektromos hulladékot gyűjtő helyekről a polgármesteri hivatalban kaphat további információkat. Az elektromos és elektronikus hulladékokról szóló 2012/19/EU számú európai irányelv szerint az ilyen készülékeket a háztartási hulladékok közé kidobni tilos. A készülék megsemmisítése előtt abból ki kell szerelni az akkumulátort.

 Li-ion	A használhatatlanná vált akkumulátort a 2006/66/EK számú európai irányelv, valamint az idevonatkozó nemzeti előírások szerint, a környezetünket nem károsító újrahasznosításukat biztosító gyűjtőhelyen kell leadni. Az elektromos hulladékot gyűjtő helyekről a polgármesteri hivatalban kaphat további információkat. A készülékből az akkumulátort ki kell szerelni és külön kell leadni a gyűjtőhelyen.
	Második védelmi osztályba sorolt készülék. Kettős szigetelés.
	Egyenfeszültségű csatlakozó.
	Csak beltérben használható. Védje az esőtől és nedvességtől.
 T2A T5A	2 vagy 5 A-es biztosító.
	Biztonsági transzformátor, meghibásodás esetén nem okoz áramütést.
	Az akkumulátort tűzbe dobni tilos!
	Az akkumulátor vízbe dobni szigorúan tilos! Ne szennyezze a környezetünket!
 Max. 50°C	Az akkumulátort ne tegye ki közvetlen napsütés hatásának és magas hőmérsékleteknek (50°C felett).
Gyártási szám	A gyártás évét és hónapját, valamint a termék gyártási sorszámát tartalmazza.

4. táblázat

## X. Tárolás

- A megtisztított készüléket száraz helyen, gyerekektől elzárva, 45 °C-nál alacsonyabb hőmérsékleten tárolja. A készüléket óvja a közvetlen napsütéstől és hőforrásoktól.

## XI. Hulladék megsemmisítés

- A csomagolást az anyagának megfelelő hulladékgyűjtő konténerbe dobja ki.

### AKKUS FŰNYÍRÓ ÉS AKKUMULÁTORTÖLTŐ

- Az elektromos és elektronikus hulladékokról szóló 2012/19/EU számú európai irányelv, valamint az idevonatkozó nemzeti törvények szerint az akkus fűnyírót alapanyagokra szelektálva szét kell bontani, és a környezetet nem károsító módon újra kell hasznosítani. A fűnyíró hulladékgyűjtő helyre való leadása előtt abból az akkumulátort ki kell venni. Az akkumulátort külön kell ártalmatlanítani (figyelembe véve a 2006/66/EK irányelv előírásait). A szelektált hulladékok gyűjtőhelyeiről a polgármesteri hivatalban kaphat további információkat.

### AKKUMULÁTOR

- A használhatatlanná vált lítium akkumulátort a 2006/66/EK számú európai irányelv, valamint az idevonatkozó nemzeti előírások szerint, a környezetünket nem károsító újrahasznosításukat biztosító gyűjtőhelyen kell leadni. A szelektált hulladékok gyűjtőhelyeiről a polgármesteri hivatalban kaphat további információkat.

## XII. Garancia és garanciális feltételek

### GARANCIÁLIS IDŐ

A mindenkor érvényes, vonatkozó jogszabályok, törvények rendelkezéseivel összhangban a Madal Bal Kft. az Ön által megvásárolt termékre a jótállási jegyen feltüntetett garanciaidőt ad. A termék javítását a Madal Bal Kft.-vel szerződéses kapcsolatban álló szakszerviz a garanciális időszakban díjmentesen végzi el.

### GARANCIÁLIS IDŐ ALATTI ÉS GARANCIÁLIS IDŐ UTÁNI SZERVIZELÉS

A termékek javítását végző szakszervizek címe, a javítás ügymenetével kapcsolatos információk a [www.madalbal.hu](http://www.madalbal.hu) weboldalon találhatóak meg, illetve a szakszervizek felsorolása a termék vásárlásának helyén is beszerezhető. Tanácsadással a (1)-297-1277 ügyfélszolgálati telefonszámon állunk ügyfeleink rendelkezésére.

# EU Megfelelőségi nyilatkozat

A gyártó: Madal Bal a.s. • Bartošova 40/3, 760 01 Zlín • Cégszám: 49433717

cég kijelenti,  
hogy az alábbi jelölésű és megnevezésű készülék, illetve az ezen alapuló  
egyéb kivitelek megfelelnek az Európai Unió vonatkozó előírásainak.  
Az általunk jóvá nem hagyott változtatások esetén a fenti nyilatkozatunk érvényét veszti.

**Extol® Industrial 8795612 és 8795613**

**Akkumulátoros damilos fűnyíró  
(akkumulátorral és akkumulátor nélkül)**

**és**

**8795600C valamint 8795600D akkumulátortöltő**

tervezését és gyártását az alábbi szabványok alapján végeztük:

EN 60335-1:2012+A11+AC1+Z1+Z2, EN 50636-2-91:2014 (csak a fűnyíróra vonatkozik);  
EN 60335-1:2012+A11+AC1+Z1+Z2, EN 60335-2-29:2004+A2 (csak akkumulátortöltőre vonatkozik),  
EN 55014-1:2006 +A1:2009+A2:2011; EN 55014-2:2015; EN 62233:2008; EN 61000-3-2:2014;  
EN 61000-3-3:2013; EN 62321:2008;  
EN 62133:2013, UN 38.3 (csak az akkumulátorra vonatkozik)

figyelembe véve az alábbi előírásokat:

2006/42/EK (csak az akkus készülékre vonatkozik)  
2014/35/EU (csak az akkumulátortöltőre vonatkozik)  
2000/14/EK (csak az akkus készülékre vonatkozik)  
2011/65/EU  
2014/30/EU

A műszaki dokumentáció 2006/42/EK szerinti összeállításáért a gyártó székhelyén Martin Šenkýř felel.

A műszaki dokumentációkat (a 2006/42/EK szerint) a gyártó tárolja.

Az adott típust jellemző mért akusztikus teljesítményszint: 93±3 dB(A)

A készülék garantált akusztikus teljesítményszintje: 96 dB(A)

Az EU megfelelőségi nyilatkozat kiadásának a helye és dátuma: Zlín, 2017.01.06.

Az EU megfelelőségi nyilatkozat kidolgozásáért felelős személy

(aláírása, neve, beosztása):

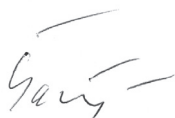

Martin Šenkýř  
gyártó cég igazgatótanácsi tag

# Einleitung

Sehr geehrter Kunde,

wir bedanken uns für Ihr Vertrauen, dass Sie der Marke Extol® durch den Kauf dieses Produktes geschenkt haben. Das Produkt wurde Zuverlässigkeits-, Sicherheits- und Qualitätstests unterzogen, die durch Normen und Vorschriften der Europäischen Union vorgeschrieben werden.

Im Falle von jeglichen Fragen wenden Sie sich bitte an unseren Kunden- und Beratungsservice:

**www.extol.eu**

**servis@madalbal.cz**

**Hersteller:** Madal Bal a. s., Průmyslová zóna Příluky 244, 76001 Zlín, Česká republika

**Herausgegeben am:** 07.10. 2019

## I. Charakteristik – Verwendungszweck

- Der Rasentrimmer Extol Industrial® 8795612 oder 8795613 ist zum Erhalten vom Gartenrasen, ferner zum Trimmen von Rasenrändern und Mähen von Gras an schwer zugänglichen Stellen, wie z. B. entlang von Randsteinen und Wänden, um Bäume und Sträucher herum u. ä., bestimmt, die man mit einem fahrbaren Rasenmäher nicht erreichen kann.
- Die Abwesenheit eines Netzkabels erhöht den Arbeitskomfort, weil man auf dieses nicht aufpassen muss und die Manipulation mit dem Rasentrimmer ist daher viel einfacher.
- Der Rasentrimmer wird durch einen 40 V Akku mit Kapazität von 2,5 Ah gespeist, der für eine hohe Motorleistung bis zu 400 W mit einer Mähdauer von 57 bis 102 Minuten je nach Belastung und Pausen sorgt.
- Die Motorsense Extol Industrial® 8795612 wird mit dem Akku Extol Industrial® 8795600B oder 8795600B1 geliefert (der Akku unterscheidet sich nur in den Abmessungen) und dem 4-Std.-Ladegerät Extol Industrial® 8795600C, und die Motorsense Extol Industrial® 8795613 wird ohne Batterie und ohne Ladegerät geliefert.
- **Im Griff befindet sich ein Staufach für eine Ersatzspule mit Mähfaden für den Bedarfsfall.**
- **Die Spule mit aufgewickeltem Mähfaden auf zwei unabhängigen Windungen und Fadenausgängen auf den gegenüberliegenden Seiten des Mitnehmers sorgt für eine hohe Mähleistung.**
- **Der Akku ist mit Kontroll-LEDs zur Anzeige von seinem Ladestatus ausgestattet.**
- **Die gummierten Akku-Kanten verringern die Gefahr, dass der Akku während der Manipulation aus der Hand rutscht und sie erhöhen den Schutz vom Akku vor Stößen und seiner Beschädigung dabei.**
- **Die Teleskop-Stange mit einem Griff aus leichter Aluminiumlegierung ermöglicht die Einstellung der Rasentrimmerlänge im Hinblick zur notwendigen Mähreichweite oder Körperhöhe des Bedieners.**
- **Der im Gelenk klappbare Griff ermöglicht das Mähen vom Gras an Stellen mit einer niedrigen Decke, z. B. unter Bänken, wo man mit einem hohen Rasenmäher nicht hinkommt.**
- **Die Motoreinheit kann gedreht werden, damit man den Rasentrimmer rechtwinklig zum Boden führen kann, z. B. beim Trimmen von Rasenrändern.**
- **Dank dem Distanzbügel können auch Baum- und Strauchstämme ohne Beschädigungen beschnitten werden. Dank dem Führungsrad kann auch der Mähfaden vor Abschleifen beim Trimmen entlang von Wänden geschützt werden.**
- **Der Rasentrimmer ist nicht zum langfristigen und großflächigen Mähen vom hohen und dichten Gras oder Gras mit dichtem Moosbewuchs bestimmt.**



- Der mitgelieferte hochwertige 40 V/2500 mAh Akku wurde durch Technik der Marke Samsung® hergestellt.



- Die Anzeige des Ladezustandes der Batterie ermöglicht dem Nutzer, sich die Arbeitszeit gut einzuteilen und rechtzeitig einen zweiten Akku zu laden, sofern er zwei Akkus besitzt (Bestell-Nr. des Akkus 8795600B oder 8795600B1).
- Der Akku kann jederzeit bis zum voll aufgeladenen Zustand ungeachtet seines aktuellen Ladezustands aufgeladen werden, ohne dass seine Kapazität reduziert wird.
- Der Li-Ionen-Akku unterliegt nur einer minimalen Selbstentladung (ungefähr 4% pro Monat), und dadurch kann er sofort eingesetzt werden, ohne dass er zuvor aufgeladen werden muss.

## ÜBERSICHT DER BESTELL-NUMMERN

Best.-Nr. 8795612



(1)

Akku-Motorsense mit Akku und Ladegerät, Ø des Fadens 1,6mm, Ø des Mähens 30cm, Teleskop-Griff

Best.-Nr. 8795613

OHNE BATTERIE UND LADEGERÄT



(2)

Akku-Motorsense ohne Akku und Ladegerät, Ø des Fadens 1,6mm, Ø des Mähens 30cm, Teleskop-Griff

### Technologie Li-ionen

sie können auch aus einem nicht vollkommen entladenen Zustand wieder aufgeladen werden, wobei ihre Kapazität nicht sinkt, wie bei Ni-Cd-Batterien



Best.-Nr. 8795600C



Best.-Nr. 8795600D

+

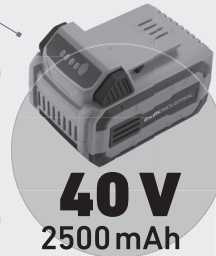

**40 V**  
2500 mAh

+



SAMSUNG technology

Best.-Nr. 8795600B oder 8795600B1

Abb. 4

## II. Technische Daten

---

<b>Bestellnummer</b>	<b>8795612</b> (mit Akku und 4-Stunden-Ladegerät) <b>8795613</b> (ohne Akku und Ladegerät)
----------------------	---

---

Leistungsaufnahme	400 W
Leerlaufdrehzahl	7500 min <sup>-1</sup>
Ladespannung	40 V DC
Betriebsdauer unter Belastung mit Pausen <sup>1)</sup>	57 - 102 Min.
Betriebsdauer ohne Belastung und ohne Pausen	ca. 44 Min.
Trimmradius	30 cm
Einstellbare Länge vom Teleskopgriff	96-125 cm
Gesamte einstellbare Länge vom Rasentrimmer	123-154 cm
Klappbarer Griff	Ja (4 Neigungsstufen)
Fadendurchmesser (Rundprofil)	1,6 mm
Fadenlänge	5 m
Ersatzspule mit Faden im Griff	Ja (5 m)
Fadenmaterial	Nylon
Anwendungstemperaturbereich	0-40°C
Gewicht mit Akku	3,4 kg
Schutzart	IPX0

### AKKUMULATOR

#### (BEST.-NR. 8795600B ODER 8795600B1)

Typ	Li-Ionen
Ausgangsspannung	40 V = (DC)
Kapazität	2500 mAh

#### SCHNELLLADEGERÄT (BEST. NR. 8795600D)

Eingangsspannung, Strom, Aufnahmeleistung	178-264 V 50/60Hz; 2 A; 150 W
Ausgangsspannung/-strom	42 V = (DC); 3 A DC
Akku-Ladezeit	ca. 1,5 Stunden

#### STANDARDLADEGERÄT (BEST.- NR. 8795600C)

Speisungsspannung/-frequenz/-strom, Aufnahmeleistung	178 V-264 V -50/60 Hz; 1,4 A; 30 W
Ausgangsspannung/-strom	42 V = (DC); 0,65 A DC
Akku-Ladezeit	ca. 4 Stunden

Schalldruckpegel L <sub>pA</sub> ; Unsicherheit K (nach EN ISO 3744 und ISO 11094)	80,01 ± 3 dB(A)
Schalldruckpegel L <sub>WA</sub> ; Unsicherheit K (nach EN ISO 3744 und ISO 11094)	93 ± 3 dB(A)
Garantierter Schalleistungspegel	96 dB(A)
Gesamtvibrationswert a <sub>h,w</sub> am Haupt- und Vordergriff (Summe von drei Achsen) ; Unsicherheit K (nach EN 28662-1)	2,5 m/s <sup>2</sup> ± 1,5

---

<sup>1)</sup> Die Betriebszeit unter Belastung hängt von der Belastungsintensität (bei einer höheren Belastung ist der vom Akku abgenommene Strom höher) und den Arbeitspausen ab. Es handelt sich um eine ungefähre Schätzung auf Grund der vorausgesetzten Verwendungsart.

### III. Bestandteile und Bedienungselemente des Rasentrimmers

#### Abb.2, Position-Beschreibung

1. Distanzbügel
2. Motoreinheit
3. Taste zum Drehen der Motoreinheit um 90°
4. Flansch zum Einstellen der Teleskopgrifflänge
5. Vorderer Griff
6. Sicherung des Betriebsschalters
7. Betriebsschalter
8. Griff
9. Einrastbarer Akku
10. Staufach für Ersatzspulen mit Mähfaden
11. Hebel zur Positionsänderung des Vordergriffes
12. Schutzhaube
13. Gelenk mit Taste zum Zusammenklappen des Teleskopgriffs in 4 Positionen
14. Führungsräder zum Mähen entlang von Wänden
15. Mähfaden
16. Taste zur Verlängerung des Mähfadens
17. Schneide zum Abtrennen der Überlänge vom Mähfaden
18. Abdeckung der Fadenspule
19. Mitnehmer
20. Taste zum Entriegeln der Fadenspulenabdeckung
21. Taste am Akku für Anzeige des Ladezustands
22. LED-Ladezustandsanzeige

### IV. Vorbereitung des Rasentrimmers zur Anwendung

#### HINWEIS

- Vor dem Gebrauch lesen Sie die komplette Bedienungsanleitung und halten Sie diese in der Nähe des Gerätes, damit sich der Bediener mit ihr vertraut machen kann. Falls Sie das Produkt jemandem ausleihen oder verkaufen, legen Sie stets diese Gebrauchsanleitung bei. Verhindern Sie die Beschädigung dieser Gebrauchsanleitung.
- Verhindern Sie die Benutzung des Rasentrimmers durch Kinder, Personen mit geminderter körperlicher Beweglichkeit, Sinneswahrnehmung oder geistigen Behinderungen, oder Personen ohne ausreichende Erfahrungen und Kenntnisse oder Personen, die mit diesen Anweisungen zur Gerätebedienung nicht vertraut sind. Stellen Sie

sicher, dass keine Kinder mit dem Rasentrimmer spielen. Das Alter des Bedieners kann durch nationale Vorschriften eingeschränkt sein.

- Vor dem Zusammenbau, Kontrolle, Reinigung, oder wenn Sie den Rasentrimmer nicht verwenden, ist der Akku herauszunehmen.

#### 1) Bauen Sie den Rasentrimmer nach der Abb.1 zusammen.

#### HINWEIS

- Um den Rasentrimmer benutzen zu können, montieren Sie immer die Schutzabdeckung und platzieren Sie alle Sicherheitselemente an Ihren Ort und sichern Sie diese ordnungsgemäß mit den Schrauben oder Sicherungselementen. Verwenden Sie den Rasentrimmer niemals ohne montierte oder mit falsch montierten Sicherheitselementen, sonst ist kein ausreichender Schutz des Bedieners sichergestellt.

#### 2) Laden Sie vor dem Gebrauch des Akku-Rasentrimmers den mitgelieferten Akku auf.

#### WARNUNG

- a) Vor dem Anschluss des Ladegeräts an das Stromnetz ist zu prüfen, ob die Spannung in der Steckdose dem auf dem Typenschild des Ladegeräts angeführten Spannungsbereich entspricht und ob das Ladegerät oder die Isolierung von ihrem Zuleitungskabel nicht beschädigt sind. Als Beschädigung wird auch ein morsches Netzkabel betrachtet. Ein beschädigtes Ladegerät darf nicht verwendet und muss entweder repariert oder durch ein Originalteil vom Hersteller ersetzt werden (1,5-Stunden-Ladegerät mit Best.-Nr. 8795600D oder 4-Stunden-Ladegerät mit der Best.-Nr. 8795600C). Aus Sicherheitsgründen darf nur ein vom Hersteller geliefertes Original-Ladegerät verwendet werden, sonst droht Explosions- und Brandgefahr des aufgeladenen Akkus, wenn ein anderes Ladegerät eingesetzt wird.
- b) Schieben Sie den Akku zuerst in das Ladegerät so ein, bis er einrastet, siehe Abb. 2A. Auf der ist ein 4-Stunden-Ladegerät mit der Best.-Nr. 8795600C dargestellt. Das 1,5-Stunden-Schnellladegerät mit der Best.-Nr. 8795600D hat ein anderes Design.
- c) Verbinden Sie den Stecker des Ladegerätkabels mit der Stromnetzsteckdose.
- d) Der Ladevorgang und -status wird mit einer LED signalisiert. Der Ladezustand vom Akku kann durch Drücken der Kontrolltaste am Akku geprüft werden. Der Ladezustand vom Akku wird durch Kontroll-LEDs am Akku angezeigt. Je mehr LEDs leuchten, umso mehr ist der Akku aufgeladen.

## ANZEIGE AM STANDARD-LADEGERÄT 8795600C





 CHARGING	LED blinkt grün; aktiver Ladeprozess.
 CHARGED	LED leuchtet dauerhaft grün (linkt nicht); Akku ist aufgeladen.
 FAULT	LED blinkt rot und kürzeren Intervallen; Anzeige einer Störung.
 HIGH TEMP. PROTECTION	LED blinkt rot und längeren und kürzeren Intervallen; Anzeige einer hohen Temperatur. Lassen Sie das Ladegerät und den Akku bei einer niedrigen Umgebungstemperatur abkühlen.

Tabelle 1

## ANZEIGE AM SCHNELL-LADEGERÄT 8795600D



 CHARGING	Rote LED leuchtet; Ladeprozess aktiv; grüne LED leuchtet nicht
 CHARGED	Grüne LED leuchtet, die rote nicht; Akku ist geladen, Ladeprozess ist beendet

Tabelle 2

- e) Trennen Sie nach dem Aufladen vom Akku zuerst das Netzkabel des Ladegeräts vom Stromnetz, und danach nehmen Sie den Akku aus dem Ladegerät heraus - siehe Abb. 2B.
- 3) **Stecken Sie den aufgeladenen Akku in den dafür bestimmten Bereich im Griff des Akku-Rasentrimmers (Abb. 3A).**
- 4) **Montieren Sie den Frontgriff auf den teleskopischen Teil mit dem Griff und stellen ihn in die gewünschte Lage so ein, damit Sie den Rasentrimmer während der Arbeit gut halten können. Sichern Sie den Griff ordnungsgemäß mit dem Hebel (Abb. 3C).**

### HINWEIS

- Verwenden Sie den Rasentrimmer niemals ohne installierten Frontgriff, da sonst keine ausreichende Kontrolle beim Führen des Rasentrimmers während der Arbeit gewährleistet ist.
- 5) **Stellen Sie die Länge des Teleskopgriffs durch Lösen des Flansches ein und durch Herausziehen vom teleskopischen Teil mit dem Griff stellen Sie die gewünschte Länge (Höhe) des Rasentrimmers ein. Schrauben Sie anschließend den Flansch wieder ein und prüfen Sie den festen Sitz des teleskopischen Teils mit dem Griff (Abb. 3D).**
  - 6) **Um den Rasentrimmer in die umgekehrte Position nach Abb. 3E umzustellen, drücken**

Sie die Taste Abb.1, Position 3. drehen Sie die Motoreinheit und durch erneutes Drücken der gleichen Taste drehen Sie den Griff in die Position gem. Abb. 3E.

**Diese Rasentrimmereinstellung ist zum Führen der Schneideebene rechtwinklig zum Boden bestimmt, wenn z. B. Rasenränder getrimmt werden sollen, siehe Abb. 6 rechts.**

Um den Rasentrimmer in die ursprüngliche Position zu bringen, ist die Vorgehensweise ähnlich.

- 7) **Soll der teleskopische Teil mit dem Griff zusammengeklappt werden, drücken Sie die Taste am Gelenk (Abb. 1, Position 13) und klappen Sie den Griff in den gewünschten Winkel um (siehe Abb. 3F) je nach den 4 Neigungsmöglichkeiten. Durch Lösen der Gelenktaste und anschließende Bewegung des teleskopischen Teils wird der teleskopische Teil in der nächsten möglichen Position gesichert (rastet ein).**
- 8) **Um die Fadenlänge einzustellen, drücken Sie die Taste nach Abb.1, Position 16 und ziehen Sie dann an beiden Fadenenden gleichzeitig, wodurch sich der Faden verlängert (Abb. 3G). Um die Trimmfäden auf die gewünschte Länge einzustellen (max. bis zu der am Rand der Schutzabdeckung angeschraubten Schneide), muss die Vorgehensweise bei gedrückter Taste am Träger und gleichzeitiges Ziehen an beiden Trimmfadenenden wiederholt werden.** Die Schneide dient zum Abschneiden der überschüssigen Trimmfadenlänge im Verhältnis zum Radius der Schutzabdeckung. Falls die Schneide nicht aus dem Werk bereits an der Schutzabdeckung installiert ist, schrauben Sie sie an die Schutzabdeckung in die Position gem. Abb. 3G oder nach Abb. 1 Position 17 an. Ist die Schneide mit einem Schutzband zugeklebt, muss diese Band vor dem Starten des Rasentrimmers entfernt werden. Seien Sie bei der Manipulation mit der Schneide besonders vorsichtig und verwenden Sie Schutzhandschuhe, sonst können Sie sich an der scharfen Schneidenkante verletzen.
- 9) **Vor der Inbetriebnahme des Rasentrimmers ist zu prüfen, ob die Abdeckung des Spulenträgers mit dem Trimmfaden ordnungsgemäß auf dem Träger aufgesetzt ist, sonst könnte er zusammen mit der Spule beim Start des Rasentrimmers wegfliegen. Beim Aufsetzen der Trägerabdeckung müssen die beiden Nasen der Abdeckung in die Kerben im Träger hörbar einrasten. Die Vorgehensweise beim Trimmfadenwechsel ist im Kapitel **Wartung und Service** beschrieben.** Installieren Sie in den Rasentrimmer niemals Schneidelemente aus Metall oder andere Trimmfadentypen als die, die für diesen Rasentrimmer bestimmt sind.
- 10) **Die Lüftungsschlitze des Motors sind zu prüfen und ggf. zu reinigen, sonst könnte es zur Überhitzung des Motors durch mangelhafte Luftströmung kommen.**

## V. Arbeiten mit dem Rasentrimmer

### HINWEISE UND

#### SICHERHEITSANWEISUNGEN

- Kontrollieren Sie vor dem Einsatz des Rasentrimmers, ob irgendein Teil nicht beschädigt oder verschlissen ist, oder ob keine Sicherheitselemente fehlen. Kontrollieren Sie die Funktionalität, festen Sitz und einwandfreien Zustand der Schutzhaube, und ob alle Einstell- und Sicherheitskomponenten des Rasentrimmers an ihrem Platz und fest angezogen sind. Ein Rasentrimmer mit beschädigten, fehlenden oder losen Teilen darf nicht benutzt und muss in einer autorisierten Werkstatt der Marke Extol® repariert werden.
- Kontrollieren Sie vor der Benutzung des Rasentrimmer die Fläche, die Sie mähen wollen, und ob sich auf ihr keine fremden Gegenstände befinden, die vom rotierenden Faden herausgeschleudert werden können. Unerwünschte Gegenstände müssen vorher von der Fläche beseitigt werden.

- Stellen Sie den Rasentrimmer keiner Feuchtigkeit aus und schützen Sie ihn vor Regen.



- Vor der Inbetriebnahme der Rasentrimmers machen Sie sich mit allen seinen Bedienelementen, der Bedienung des Rasentrimmers selbst und der richtigen Handhabung vertraut.



- Bei der Arbeit mit dem Rasentrimmer benutzen Sie geeigneten Augenschutz vor wegfliegenden Partikeln, am besten ein Gesichtsschild mit einem Schutznetz, ferner ein festes Lederschuhwerk mit rutschhemmender Sohle als Schutz vor rotierendem Faden und ggf. wegfliegenden Gegenständen, des weiteren eine geeignete lange anliegende Arbeitskleidung, Schutzhandschuhe und einen Gehörschutz, denn der Schallleistungspegel übersteigt den Wert von 85 dB(A), der bei einer längeren Einflussdauer eine irreversible Beschädigung vom Gehörsinn verursachen kann.

### WARNUNG

- Halten Sie die Beine und Hände in einer ausreichenden Entfernung vom rotierenden Faden und Träger. Setzen Sie den Rasentrimmer nur dann in Betrieb, wenn sich die Füße und Hände in einer ausreichenden Entfernung von rotierenden Teilen befinden.



- Der rotierende Faden läuft nach dem Abschalten des Motors noch nach, daher seien Sie besonders aufmerksam, da Verletzungsgefahr droht. Berühren Sie die gefährlichen beweglichen Teile nicht, bevor sie stillstehen und bevor der Akku aus dem Gerät genommen wurde.



- Stellen Sie vor der Benutzung des Rasentrimmers sicher, dass sich im Arbeitsbereich keine Menschen und Tiere befinden, da Verletzungsgefahr durch weggeschleuderte Gegenstände droht. In der Gegenwart von Menschen und Tieren unterbrechen Sie die Arbeit mit dem Rasentrimmer und benutzen Sie ihn nicht. Stellen Sie einen ausreichenden Abstand von Personen und Tieren sicher.

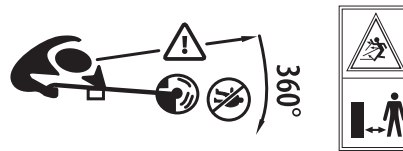

- Benutzen Sie den Rasentrimmer nur bei vollem Tageslicht oder gutem künstlichen Licht, sodass man gut sehen kann, ob sich im Rasen keine unerwünschten fremden Gegenstände befinden, die herausgeschleudert werden können, oder ein Leitungskabel, das durch den rotierenden Faden beschädigt werden kann.

#### EIN- UND AUSSCHALTEN, ARBEITSWEISE

- Machen Sie sich vor dem Gebrauch des Geräts mit allen seinen Bedienelementen und Bestandteilen und auch mit dem Ausschalten des Gerätes vertraut, um es im Falle einer gefährlichen Situation sofort ausschalten zu können. Überprüfen Sie vor Gebrauch, ob alle Bestandteile fest angezogen sind und ob nicht ein Teil des Gerätes, wie z. B. die Sicherheitselemente, beschädigt bzw. falsch installiert sind, oder ob sie nicht am jeweiligen Ort fehlen. Ein Gerät mit beschädigten oder fehlenden Teilen darf nicht benutzt und muss in einer autorisierten Werkstatt repariert werden - siehe Kapitel Instandhaltung und Service.
- Halten Sie den Rasentrimmer stets am Haupt- und Frontgriff, denn dadurch ist die beste Kontrolle über das Gerät im Falle eines Rückschlags sichergestellt, und nehmen Sie eine stabile Körperhaltung nach Abb. 5 ein. Lehnen Sie sich beim Mähen nicht nach vorn und halten Sie das Gleichgewicht. Sorgen Sie für eine stabile Körperstellung an Hängen und beim Gehen, das Laufen ist untersagt.
- Auf den Abb. 5 a und Abb. 6 links oben ist die Einstellung vom Griff zum Flächenmähen und Führung des Rasentrimmers beim Flächenmähen illustrativ dargestellt. Auf der Abb. 6 rechts ist

dann die Art der GriffEinstellung (Motoreinheit) zum Führen des Rasentrimmers beim Mähen von Rändern dargestellt, wobei der Rasentrimmer über den Distanzbügel rechtwinklig zur gemähten Fläche geführt wird. Mit dem Führungsrad oder Distanzbügel kann der Rasentrimmer beim Mähen entlang von Wänden geführt werden (Abb.31).



Abb. 5



Abb. 6

➔ Auf der Abbildung 7 ist illustrativ die Bedeutung des klappbaren Griffs dank dem beweglichen Gelenk dargestellt, indem man beim zusammengeklappten Griff den Rasen auch z. B. unter einer Bank mähen kann.

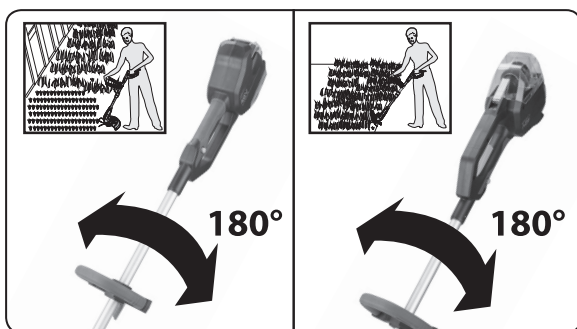

Abb. 7

### EINSCHALTEN

➔ Um den Rasentrimmer in Betrieb zu setzen, drücken Sie zuerst die Sicherungstaste des Betriebsschalters und dann den Betriebsschalter selbst (siehe Abb. 3J). Nehmen Sie den

Rasentrimmer außerhalb des zu mähenden Rasens (ohne Belastung) in Betrieb, damit der Faden seine volle Drehzahl erreicht, und dann mähen Sie den Rasen durch pendelartige Bewegung von einer Seite zur anderen mit dem rotierenden Rand des Rasentrimmers, siehe Abb. 5.

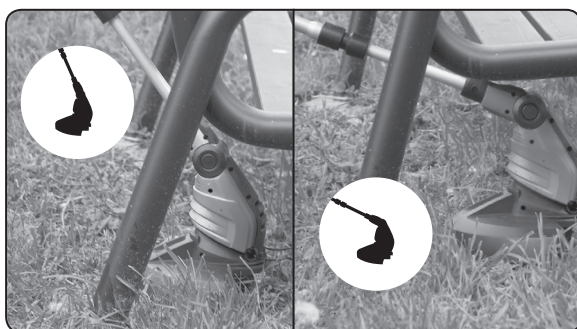
### ! HINWEIS

- Ist eine größere Fadenlänge eingestellt, als die Entfernung der Schneide zum Kürzen der Fadenlänge, kommt es beim Einschalten des Rasentrimmers zum Abschneiden der überflüssigen Fadenlänge, was durch eine ruckartige Bewegung des Gerätes angezeigt wird. Halten Sie dabei den Rasentrimmer in einer normalen Arbeitsposition und stellen Sie sicher, dass der fliegende, abgeschnittene Faden niemanden verletzt und dass sich in der Nähe des Rasentrimmers keine Personen befinden.
- Sofern während des Betriebes ein ungewöhnliches Geräusch, Vibrationen oder ähnliches bemerkt wird, schalten Sie das Gerät sofort ab und beseitigen Sie die Ursache des nicht standardmäßigen Laufes. Sofern der nicht standardmäßige Lauf durch einen Defekt im Inneren des Gerätes verursacht wurde, veranlassen Sie die Reparatur in einer autorisierten Servicewerkstatt der Marke Extol® vermittelt durch den Händler oder wenden Sie sich direkt an eine autorisierte Werkstatt (Servicestellen finden Sie auf den Webseiten in der Einleitung der Gebrauchsanleitung).

### ! HINWEIS

- Schalten Sie den Rasentrimmer niemals ein, wenn er sich im Gras oder Moos, d.h. unter Belastung befindet, und mähen Sie mit dem Ende des rotierenden Fadens, da dadurch der Motor nicht überlastet wird. Je höher und/oder dichter das Gras (z. B. auch mit einem Moosuntergrund), umso kleiner muss der Eingriff des Fadens sein. Höheres Gras mähen Sie nicht direkt am Boden, sondern kürzen Sie es stückweise von oben - siehe Abb.8.



Abb. 8

- **Überlasten Sie den Rasentrimmer nicht!**  
Die Überlastung macht sich durch ein „müdes“ Geräusch und niedrigere Drehzahl bemerkbar. Das Mähen ist bei der höchsten Drehzahl am schnellsten.  
Der Rasentrimmer ist nicht zum langzeitigen und großflächigen Mähen und einer Belastung wie ein fahrbarer elektrischer oder benzinbetriebener Rasenmäher bestimmt.  
Sie ist vor allem zu Mäharbeiten an schwer zugänglichen Stellen bestimmt, die man mit einem fahrbaren Mäher nicht bearbeiten kann.  
Bei der Anwendung der Motorsense legen Sie regelmäßige Pausen ein, damit es zu keiner Verbrennung des Motors kommt!
- **Kontrollieren Sie während der Arbeit die Lüftungsschlitze des Motors und reinigen Sie diese auch, damit der Motor durch die strömende Luft gekühlt wird**

### HINWEIS

- ➔ Der Akku ist mit einer elektronischen Sicherung gegen vollständige Entladung ausgestattet, die ihn beschädigt, d.h. bei einer Tiefentladung liefert der Akku keinen Strom mehr.
- Der elektronische Schutz gegen eine volle Entladung vom Akku macht sich so bemerkbar, dass das Gerät plötzlich stillsteht, auch wenn der Betriebsschalter gedrückt ist. Nach einer bestimmten Zeit, wenn man den Betriebsschalter erneut drückt, geht das Gerät wieder an, aber später gleich wieder aus.

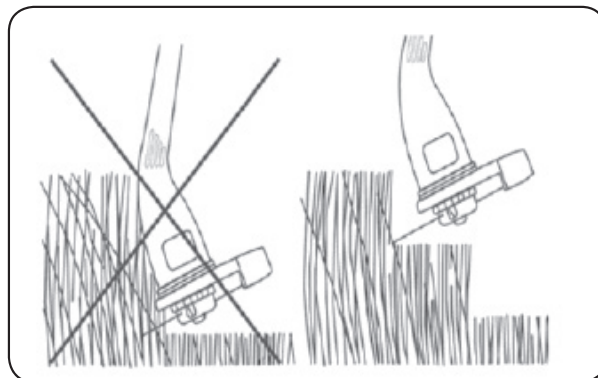

### AUSSCHALTEN

- ➔ Um den Rasentrimmer auszuschalten lösen Sie den Betriebsschalter. Der Betriebsschalter darf niemals auf irgendeine Art und Weise in der gedrückten Position zum Dauerbetrieb verriegelt werden.

In folgenden Fällen muss der Rasentrimmer ausgeschaltet und der Akku aus dem Gerät genommen werden:

- jedes Mal, wenn der Benutzer das Gerät verlässt
  - vor Entfernung von jeglichen Blockaden
  - vor Kontrolle, Reinigung oder Arbeiten an der Maschine
  - nach dem Überfahren von einem fremden Gegenstand, damit man das Gerät auf Beschädigungen kontrollieren kann
  - wenn das Gerät zu sehr vibrieren beginnt, muss es sofort kontrolliert werden.
- Transportieren Sie den Rasentrimmer nicht, wenn er in Betrieb ist. Bevor Sie ihn weglegen, schalten Sie ihn aus und warten Sie, bis der Faden stillsteht, da dies eine unkontrollierbare Bewegung des Rasentrimmers infolge verursachen kann, wenn der rotierende Faden oder der Träger auf irgendeinen Gegenstand trifft.

## VI. Allgemeine Sicherheitshinweise

### WARNUNG!

Es ist nötig, alle Sicherheitsanweisungen, die Gebrauchsanleitung, Abbildungen und Vorschriften, die zu diesem Werkzeug mitgeliefert wurden, durchzulesen. Die Nichteinhaltung jeglicher nachfolgender Anweisungen kann zu Unfällen durch Strom, zu Bränden und/oder zu ernsthaften Verletzungen von Personen kommen.

**Sämtliche Anweisungen und die Gebrauchsanleitung müssen aufbewahrt werden, damit man später je nach Bedarf noch einmal reinschauen kann.**

Mit dem Ausdruck „Elektrowerkzeug“ ist in allen nachstehend aufgeführten Warnhinweisen Elektrowerkzeug gemeint, das vom Netz gespeist wird (mit beweglicher Zuleitung), oder Elektrowerkzeug, das aus Batterien gespeist wird (ohne bewegliche Zuleitung).

### 1) SICHERHEIT DES ARBEITSUMFELDES

- Der Arbeitsplatz muss sauber gehalten werden und gut beleuchtet sein.** Unordnung und dunkle Räume sind häufig die Ursache von Unfällen.
- Elektrowerkzeug darf nicht im Milieu mit Explosionsgefahr, wo sich brennbare Flüssigkeiten, Gase oder Staub befinden, benutzt werden.** Im Elektrowerkzeug entstehen Funken, welche Staub oder Dämpfe anzünden können.
- Bei der Benutzung von Elektrowerkzeug ist es nötig, den Zutritt von Kindern und weiterer Personen zu verhindern.** Wenn die Bedienung gestört wird, kann sie die Kontrolle über die ausgeübte Tätigkeit verlieren.

### 2) ELEKTRISCHE SICHERHEIT

- Der Stecker der beweglichen Zuleitung des Elektrowerkzeuges muss der Netzsteckdose entsprechen. Der Stecker darf niemals auf keine Art und Weise modifiziert werden. Zusammen mit Werkzeugen, die Erdung haben, dürfen keine Steckeradapter verwendet werden.** Stecker, die nicht durch Veränderungen entwertet sind, und entsprechende Steckdosen schränken die Unfallgefahr durch Strom ein.
- Die Bedienung darf geerdete Gegenstände, wie z. B. Rohre, Zentralheizungskörper, Herde und Kühlschränke, nicht mit dem Körper berühren.** Die Unfallgefahr durch Strom ist größer, wenn Ihr Körper mit der Erde verbunden ist.
- Elektrowerkzeug darf nicht Regen, Feuchtigkeit oder Nässe ausgesetzt werden.** Sofern in das Elektrowerkzeug Wasser eindringt, erhöht sich die Unfallgefahr durch Strom.

- d) **Die bewegliche Zuleitung darf nicht zu anderen Zwecken benutzt werden. Elektrowerkzeug darf nicht an der Zuleitung getragen oder gezogen werden, auch darf der Stecker nicht durch Ziehen an der Zuleitung aus der Steckdose gezogen werden. Es ist nötig, die Zuleitung vor Hitze, Fett, scharfen Kanten oder beweglichen Teilen zu schützen.** *Beschädigte oder verhedderte Zuleitungen erhöhen die Unfallgefahr durch Strom.*
- e) **Sofern Elektrowerkzeug draußen benutzt wird, muss ein Verlängerungskabel benutzt werden, dass für Außenanwendung geeignet ist.** *Die Nutzung einer Verlängerungszuleitung für Außenanwendung schränkt die Unfallgefahr durch Strom ein.*
- f) **Sofern Elektrowerkzeug in feuchten Räumlichkeiten benutzt wird, ist es nötig, die Einspeisung durch einen Stromschutzschalter (RCD) abzusichern.** *Die Anwendung eines RCD Schalters schränkt die Unfallgefahr durch Strom ein.*  
*Der Ausdruck „Stromschutzschalter (RCD)“ kann durch den Ausdruck „Fehlerstrom-Schutzschalter (GFCI)“ oder „Fehlervolt-Schutzschalter (ELCB)“ (Schutzschalter für entweichenden Strom) ersetzt werden.*

### 3) SICHERHEIT DER PERSONEN

- a) **Bei der Anwendung von Elektrowerkzeug muss die Bedienung aufmerksam sein, sie muss sich dem widmen, was sie gerade tut, und sie muss sich konzentrieren und vernünftig überlegen. Elektrowerkzeug darf nicht benutzt werden, sofern die Bedienung müde ist oder unter Einfluss von Drogen, Alkohol oder Arzneimitteln steht.** *Eine kurzzeitige Unaufmerksamkeit kann bei der Anwendung von Elektrowerkzeug zu ernsthaften Verletzungen von Personen führen.*
- b) **Verwenden Sie persönliche Arbeitsschutzmittel. Verwenden Sie immer Augenschutz.** *Arbeitsschutzmittel wie z. B. Beatmungsgeräte, Sicherheitsschuhwerk mit rutschfester Sohle, eine harte Kopfbedeckung oder Gehörschutz, welche im Einklang mit den Arbeitsbedingungen benutzt werden, senken die Gefahr von Verletzungen von Personen.*
- c) **Es ist nötig, ein ungewolltes Anlassen des Gerätes zu vermeiden. Es ist nötig, sich zu vergewissern, dass sich der Schalter vor dem Anschluss des Steckers in die Steckdose und/oder beim Anschluss eines Batteriesets, beim Tragen oder Versetzen des Werkzeuges in der Position „AUS“ befindet.** *Ein Herumtragen des Werkzeuges mit dem Finger auf dem Schalter oder Anschluss des Steckers des Werkzeuges mit eingeschaltetem Schalter kann die Ursache für Unfälle sein.*

- d) **Vor dem Einschalten des Werkzeuges ist es nötig, alle Einstell- und Regulierinstrumente oder Schlüssel zu entfernen.** *Ein Regulierinstrument oder Schlüssel, der an einem rotierenden Teil des Elektrowerkzeuges befestigt bleibt, kann die Ursache von Verletzungen von Personen sein.*
- e) **Die Bedienung muss nur dort arbeiten, wo sie sicher hinkommt. Die Bedienung muss immer eine stabile Stellung und Gleichgewicht bewahren.** *Das ermöglicht eine bessere Kontrolle über das Elektrowerkzeug in unvorhergesehenen Situationen.*
- f) **Ziehen Sie geeignete Kleidung an. Tragen Sie keine lose Kleidung und keinen Schmuck. Die Bedienung muss darauf achten, dass sich ihre Haare und Kleidung in genügender Entfernung von beweglichen Teilen befinden.** *Lose Kleidung, Schmuck und langes Haar können durch bewegliche Teile erfasst werden.*
- g) **Sofern Mittel zum Anschluss von Einrichtungen zum Absaugen und Sammeln von Staub zur Verfügung stehen, ist es nötig, solche Einrichtungen anzuschließen und korrekt zu nutzen.** *Die Benutzung solcher Einrichtungen kann die Gefahr, die durch entstehenden Staub verursacht wird, einschränken.*
- h) **Die Bedienung darf nicht zulassen, dass sie wegen der Routine, die aus dem häufigen Benutzen des Werkzeuges resultiert, selbstgefällig wird, und dass sie die Grundsätze der Sicherheit des Werkzeuges ignoriert.** *Unvorsichtige Tätigkeit kann im Bruchteil einer Sekunde ernsthafte Verletzungen verursachen.*

### 4) ANWENDUNG UND WARTUNG VON ELEKTROWERKZEUG

- a) **Elektrowerkzeug darf nicht überlastet werden. Es ist nötig, richtiges Elektrowerkzeug zu verwenden, das für die durchzuführende Arbeit bestimmt ist.** *Richtiges Elektrowerkzeug wird die Arbeit, für die es konstruiert wurde, besser und sicherer ausüben.*
- b) **Es darf kein Elektrowerkzeug benutzt werden, dass man nicht mit einem Schalter ein- und ausschalten kann.** *Jegliches Elektrowerkzeug, das nicht mit einem Schalter bedient werden kann, ist gefährlich und muss repariert werden.*
- c) **Vor jeglicher Einregulierung, Austausch von Zubehör oder vor der Einlagerung des Elektrowerkzeuges ist es nötig, den Stecker aus der Netzsteckdose zu ziehen und/oder das Batterieset vom Elektrowerkzeug zu entnehmen, sofern es abnehmbar ist.** *Diese vorbeugenden Sicherheitsmaßnahmen schränken die Gefahr eines zufälligen Anlassens des Elektrowerkzeuges ein.*



- d) **Nicht benutztes Elektrowerkzeug muss man außerhalb der Reichweite von Kindern lagern, und man darf Personen, die nicht mit dem Elektrowerkzeug oder mit diesen Anweisungen vertraut gemacht wurden, nicht erlauben, es zu benutzen.** *Elektrowerkzeug ist in Händen von unerfahrenen Nutzern gefährlich.*
- e) **Elektrowerkzeug und Zubehör muss gewartet werden. Es ist nötig, die Einstellung der sich bewegenden Teile und deren Beweglichkeit zu überprüfen, sich auf Risse, zerbrochene Teile und jegliche andere Umstände zu konzentrieren, welche die Funktion des Elektrowerkzeuges gefährden können. Sofern das Werkzeug beschädigt ist, muss vor dem nächsten Gebrauch dessen Reparatur veranlasst werden. Viele Unfälle werden durch ungenügende Wartung des Elektrowerkzeuges verursacht.**
- f) **Schneidwerkzeuge müssen scharf und sauber gehalten werden.** *Richtig gewartete und geschärfte Schneidwerkzeuge werden mit kleinerer Wahrscheinlichkeit am Material hängen bleiben oder blockieren, und die Arbeit mit ihnen kann leichter kontrolliert werden.*
- g) **Elektrowerkzeug, Zubehör, Arbeitsinstrumente usw. müssen im Einklang mit diesen Anweisungen und auf so eine Art und Weise benutzt werden, die für das konkrete Elektrowerkzeug vorgeschrieben wurde, und dies unter Berücksichtigung der gegebenen Arbeitsbedingungen und der Art der durchgeführten Arbeit.** *Die Nutzung von Elektrowerkzeug zur Durchführung anderer Tätigkeiten, als für welche es bestimmt war, kann zu gefährlichen Situationen führen.*
- h) **Griffe und Halterungen müssen trocken, sauber und ohne Fettrückstände gehalten werden.** *Schlüpfrige Griffe und Halterungen ermöglichen in unerwarteten Situationen kein sicheres Halten und keine Kontrolle über das Werkzeug.*

## 5) BENUTZUNG UND WARTUNG VON BATTERIEBETRIEBENEM WERKZEUG

- a) **Laden Sie das Werkzeug nur mit einem Ladegerät auf, das vom Hersteller bestimmt ist.** *Ein Ladegerät, das für einen bestimmten Batterietyp geeignet ist, kann bei der Anwendung eines unterschiedlichen Batterietyps einen Brand verursachen.*
- b) **Benutzen Sie das Werkzeug nur mit dem Batterieset, das ausdrücklich für das gegebene Werkzeug bestimmt ist.** *Die Anwendung von jeglichen anderen Batteriesets kann Verletzungen oder einen Brand verursachen.*
- c) **Sofern das Batterieset gerade nicht verwendet wird, dann schützen Sie es vor dem Kontakt mit anderen Metallgegenständen,**

**wie Büroklammern, Münzen, Schlüsseln, Nägeln, Schrauben oder anderen kleinen Metallgegenständen, welche die Verbindung eines Kontaktes der Batterie mit einem anderen verursachen können.** *Ein Kurzschluss der Batteriekontakte kann Verbrennungen oder einen Brand verursachen.*

- d) **Bei unkorrekter Anwendung können Flüssigkeiten aus der Batterie entweichen; vermeiden Sie den Kontakt mit ihnen. Kommt es zu einem zufälligen Kontakt mit diesen Flüssigkeiten, spülen Sie die betroffene Stelle mit einem Wasserstrahl ab. Gelangt diese Flüssigkeit in die Augen, suchen Sie außerdem ärztliche Hilfe auf** *Die aus der Batterie austretenden Flüssigkeiten können Entzündungen oder Verbrennungen verursachen.*
- e) **Ein Batterieset oder Werkzeug, das beschädigt oder umgebaut wurde, darf nicht benutzt werden.** *Beschädigte oder umgebaute Akkumulatoren können sich unvorhersehbar verhalten, was Brand, Explosion oder Unfallgefahr zur Folge haben kann.*
- f) **Batteriesets oder Werkzeuge dürfen keiner übermäßigen Temperatur oder gar Feuer ausgesetzt werden.** *Das Aussetzen von Feuer oder einer höheren Temperatur als 130°C kann eine Explosion verursachen.*
- g) **Es ist nötig, alle Anweisungen des Aufladens einzuhalten, und das Batterieset oder das Werkzeug nicht außerhalb des Temperaturbereichs aufzuladen, der in der Gebrauchsanleitung aufgeführt ist.** *Nicht korrekte Aufladung oder Aufladung bei Temperaturen, die sich außerhalb des angegebenen Bereiches befinden, können die Batterie beschädigen und das Risiko eines Brandes erhöhen.*

## 6) SERVICE

- a) **Beauftragen Sie mit Reparaturen Ihres batteriebetriebenen Werkzeuges eine qualifizierte Person, die identische Ersatzteile verwenden wird.** *Auf diese Art und Weise wird das gleiche Sicherheitsniveau der Werkzeuge wie vor der Reparatur sichergestellt.*
- b) **Beschädigte Batteriesets dürfen nie repariert werden.** *Die Reparatur von Batteriesets sollte nur beim Hersteller oder in einer autorisierten Servicewerkstatt durchgeführt werden.*

## VII. Sicherheitshinweise

Der Bediener hat die nachstehenden Sicherheitsanweisungen einzuhalten:

### HINWEISE FÜR DIE BETRIEBS SICHERHEIT

#### EINWEISUNG

- a) Anweisungen aufmerksam lesen. Sich mit den Bedienelementen und der richtigen Anwendung des Gerätes vertraut machen.
- b) Kindern oder Personen ohne Kenntnis dieser Anweisungen niemals erlauben, das Gerät zu benutzen. Das Alter des Bedieners kann durch örtliche Verordnungen eingeschränkt sein.
- c) Immer im Gedächtnis haben, dass der Bediener oder Benutzer für Unfälle oder Risiken verantwortlich sind, die anderen Personen oder an ihrem Eigentum entstehen.

#### VORBEREITUNG

- a) Vor dem Einsatz ist stets eine visuelle Inspektion durchzuführen, wobei man sich auf Beschädigungen, fehlende oder falsch montierte Abdeckungen oder Schutzelemente konzentriert.
- b) Benutzen Sie den Rasentrimmer nicht, wenn sich in unmittelbarer Umgebung Personen, v. a. **Kinder**, oder Haustiere befinden.

#### TÄTIGKEIT

- a) Während der Arbeit ist immer ein Augenschutz und festes Schuhwerk zu tragen.
- b) Verwenden Sie das Gerät nicht unter schlechten Witterungsbedingungen, vor allem wenn Gewitter droht.
- c) Benutzen Sie das Gerät nur unter Tageslicht oder guter künstlicher Beleuchtung.
- d) Betreiben Sie niemals ein Gerät, dessen Abdeckungen oder Schutzelemente beschädigt oder seine Schutzhauben oder Deckel nicht richtig montiert sind.
- e) Der Motor soll nur dann in Betrieb gesetzt werden, wenn sich die Füße und Hände in einer ausreichenden Entfernung vom **Mähwerkzeug befinden**.
- f) Das Gerät muss stets von der Stromquelle getrennt werden (Batterie herausnehmen).
  - 1) jedes Mal, wenn die Maschine unbeaufsichtigt gelassen wird;
  - 2) vor Entfernung von Blockaden;
  - 3) vor Kontrolle, Reinigung oder Arbeiten an der Maschine;
  - 4) nach Überfahren von einem Fremdgegenstand;
  - 5) wenn die Maschine zu sehr vibrieren beginnt.

- g) Achten Sie darauf, dass die Füße und Hände **durch das Mähwerkzeug** nicht verletzt werden.
- h) Es ist stets darauf zu achten, dass die Lüftungsschlitze nicht durch Schmutz versetzt werden.

#### INSTANDHALTUNG UND LAGERUNG

- a) Vor der Wartung oder Reinigung muss das Gerät stets von der Stromquelle getrennt werden (d.h. den Akku herausnehmen).
- b) Es müssen nur vom Hersteller empfohlene Ersatzleisten und Zubehör verwendet werden.
- c) Die Maschine ist regelmäßig zu inspizieren und zu warten. Das Gerät muss nur in autorisierten Werkstätten repariert werden.
- d) Das Gerät muss außerhalb der Reichweite **von Kindern** gelagert werden, wenn es nicht benutzt wird.

#### SICHERHEITSHINWEISE ZUM AKKUMULATOR UND ZUM LADEGERÄT

- Bei schlechter Handhabung mit dem Akku-Rasentrimmer/Akku kann es zum Auslaufen des Elektrolyts aus dem Akkumulator kommen. Vermeiden Sie den Kontakt des Elektrolyts mit der Haut. Kommt es doch zum Hautkontakt, spülen Sie die betroffene Stelle gründlich mit Wasser ab. Im Falle von Augenkontakt spülen Sie die Augen gründlich mit sauberem Wasser aus und suchen Sie einen Arzt auf. Im Falle des Verschluckens suchen Sie einen Arzt auf.
- Verhindern Sie die Benutzung des Ladegeräts durch Personen (inklusive Kinder), denen ihre körperliche, sensorische oder geistige Unfähigkeit oder Mangel an ausreichenden Erfahrungen und Kenntnissen keine sichere Anwendung des Gerätes ohne Aufsicht oder Belehrung ermöglichen. Kinder dürfen nicht mit dem Gerät spielen.
- Laden Sie den Akku in einer trockenen Umgebung auf und achten Sie darauf, dass kein Wasser in das Ladegerät eindringt. Das Ladegerät ist nur zur Nutzung in geschlossenen Räumen bestimmt.
- Halten Sie das Ladegerät sauber und benutzen Sie es nicht auf leicht entzündbarer Oberfläche und im Milieu mit Explosions- oder Brandgefahr.
- Laden Sie den Akku nur für die zum Aufladen notwendige Zeit auf.
- Laden Sie den Akku nur mit einem Original-Ladegerät auf, des vom Hersteller zu dem jeweiligen Werkzeugmodell geliefert wird (die Bestellnummern des entsprechenden Ladegerätes sind in der Tabelle 2 aufgeführt). Die Benutzung eines anderen Ladegerätes kann zu gefährlichen Situationen führen (z. B. Brand, Explosion).
- Laden Sie den Akkumulator im Temperaturbereich  $0^{\circ}\text{C} < t \leq 40^{\circ}\text{C}$  auf. Außerhalb dieses Temperaturbereichs muss die Temperaturkompensation durch das Umfeld erfolgen.

- Wenn Sie den Akku-Rasentrimmer nicht verwenden, überkleben Sie die Steckverbinder vom Akku mit einem Klebeband, damit es zu keinem Kurzschluss des eingebauten Akkumulators durch Überbrückung der Kontakte mit Metallgegenständen, z. B. Spangen, Schrauben u. ä., kommen kann. Ein Kurzschluss kann Brand oder Verbrennungen verursachen.
- Schützen Sie den Akku vor Stößen, Feuchtigkeit, direkter Sonneneinstrahlung, vor Temperaturen über 50°C und öffnen oder verbrennen Sie niemals den Akkumulator und werfen Sie ihn nicht ins Wasser oder in die Umwelt.
- Bei Beschädigung oder unpassender Anwendung des Akku-Rasentrimmer/Akkumulators können aus ihm Dämpfe entweichen. Sorgen Sie beim Aufladen für gute Belüftung und Frischluftzufuhr. Die Dämpfe reizen die Atemwege. Im Falle von Beschwerden suchen Sie einen Arzt auf.
- Halten Sie den Steckverbinder des Ladegerätes, die Kontakte vom Akku und den Stecker vom Ladegerät netzkabel, der in die Stromsteckdose führt, und die Akku-Kontakte im Rasentrimmer sauber und schützen Sie diese vor Verunreinigung und Beschädigung oder Deformation.

## VIII. Instandhaltung, Wartung, Service

### HINWEIS

- Vor dem Austausch vom Faden, Reinigung und Wartung des Rasentrimmers ist das Netzkabel vom Stromnetz zu trennen.

### VERLÄNGERUNG VOM FADEN

- ➔ Die Vorgehensweise zur Verlängerung vom Faden ist im Absatz 8, Kapitel IV beschrieben.

### INSTALLATION VOM FADEN

1. Entriegeln Sie die Abdeckung der Spule am Träger durch Drücken der Nasen am Trägerrand und nehmen Sie die Abdeckung vom Träger ab.
2. Nehmen Sie die Spule auf einer Feder aus dem Träger heraus, die sich im Träger befindet.  
Der Faden muss auf der Spule auf beiden Segmenten (Windungen) geordnet aufgewickelt werden, die durch eine Mittelwand mit einer Nut zum Befestigen des Fadens auf der Spule voneinander getrennt sind, damit man den Faden auf die beiden Spulensegmente aufwickeln kann.



Abb. 9

3. Wickeln Sie einen neuen Faden auf die beiden Spulensegmente (Windungen) so auf, dass Sie den Faden in der Hälfte seiner Länge in die Nut in der Mittelwand einfedeln, und dann den Faden geordnet und fest gleichzeitig auf beide Segmente in Pfeilrichtung auf der Seite der Spule mit der Feder aufwickeln, wobei Sie gleichzeitig die beiden freien Enden des Fadens halten.
4. Nach dem Aufwickeln der gesamten Fadenlänge befestigen Sie die beiden losen Enden in den Kerben an den gegenüberliegenden Seiten der Spule so, dass diese beiden Enden in der Spule gegeneinanderliegend befestigt sind, siehe Abb. 10. Die Befestigung der Fadenenden ist ganz wichtig, damit sich der auf der Spule fest aufgewickelte Faden nicht ausrollt.

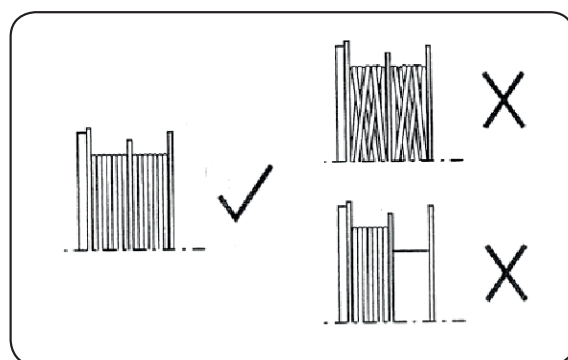

Abb. 10

5. Legen Sie die Spule mit der aufgewickelten und gesicherten Feder in den Träger so ein, dass die gesicherten Fadenenden sich in der Spule an der Stelle der Nuten für den freien Ausgang der Fadenenden im Träger befinden. Anschließend sind die gesicherten Fadenenden in der Spule zu lösen und in die Nuten im Träger zu führen, damit sie herausragen.
6. Setzen Sie die Trägerabdeckung so auf den Träger auf, dass die beiden Nasen der Abdeckung in die entsprechenden Nuten im Träger einrasten. Prüfen Sie, dass die Abdeckung ordnungsgemäß gesichert ist, dass sie bei der Inbetriebnahme des Rasentrimmers nicht herausgeschleudert wird.
7. Die Verlängerung vom Faden auf die gewünschte Länge befindet sich im Absatz 8, Kap. IV.

## HINWEIS

- ➔ Verwenden Sie niemals einen Trimmfaden aus Metall oder irgendeinen anderen Faden, der nicht für diesen Rasentrimmer bestimmt ist.

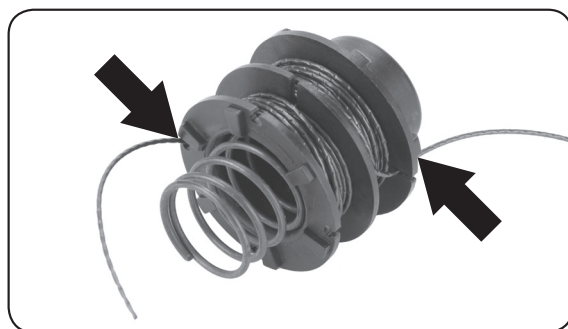
## REINIGUNG

- **Kontrollieren und einigen Sie die Lüftungsschlitze des Motors regelmäßig, und nach der Benutzung machen Sie auch den ganzen Rasentrimmer sauber.**
- **Reinigen Sie die Lüftungsschlitze des Motors mit einem Pinsel.**
- **Zum Entfernen von Grasresten an der Unterseite der Schutzhaube benutzen Sie eine Spachtel oder eine Bürste. Reinigen Sie den Rasentrimmer niemals mit einem Wasserstrahl und zur Entfernung von anhaftenden Grasresten verwenden Sie niemals Drahtbürsten aus Metall, sonst kommt es zur Beschädigung der Kunststoffteile vom Rasentrimmer.**

Zum Reinigen der Oberflächen kann man nur ein mit Waschmittellösung befeuchtetes Tuch benutzen; verhindern Sie jedoch das Eindringen von Wasser in das Geräteinnere. Benutzen Sie keine aggressiven Reinigungs- und Lösungsmittel. Dies würde das Kunststoffgehäuse des Gerätes beschädigen.

## SERVICE UND ERSATZTEILE

- Zwecks einer Garantiereparatur wenden Sie sich an den Händler, bei dem Sie das Produkt gekauft haben, der eine Reparatur in einer autorisierten Servicewerkstatt der Marke Extol® sicherstellt. Im Falle einer Nachgarantiereparatur wenden Sie sich direkt an eine autorisierte Servicewerkstatt der Marke Extol® (die Servicestellen finden Sie unter der in der Einleitung dieser Gebrauchsanweisung angeführten Internetadresse).
- Zur Reparatur müssen nur Originalteile vom Hersteller benutzt werden.







## FÜR DEN BEDARFSFALL ERHÄLTICHE ERSATZTEILE

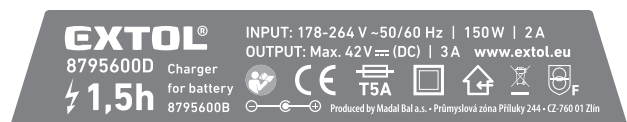
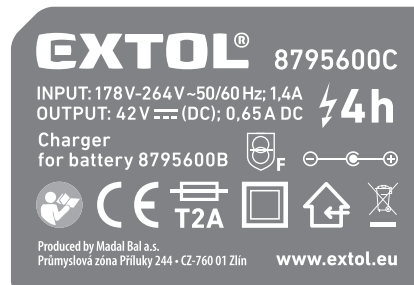











Bezeichnung vom Zubehör	Bestellnummer
Mähfaden auf Spule, 2 St.	8795610A
Trägerabdeckung, 2 St.	8795610B
Kompletter Mähkopf mit Fadenspule	8795610D
Faden ohne Spule, Ø 1,6 mm, d=15 m	70902
Schnellladegerät 1,5 St.	8795600D
4-Stunden-Ladegerät	8795600C

Tabelle 3

## IX. Typenschildverweis und Symbole



	Warnung! Lesen Sie vor dem Gebrauch sorgfältig die Bedienungsanleitung.
   	Benutzen Sie einen geeigneten Augenschutz vor wegfliegenden Gegenständen und einen Gehörschutz. Ferner auch geeignete Arbeitshandschuhe, rutschhemmendes Schuhwerk, eng anliegende Arbeitskleidung.
	Warnung.
	Setzen Sie den Rasentrimmer keinem Regen und Feuchtigkeit aus.

	Stellen Sie sicher, dass sich im Arbeitsbereich keine Personen befinden. Sind Personen oder Tiere anwesend, unterbrechen Sie die Arbeit. Stellen Sie sicher, dass sich Personen und Tiere in einer ausreichenden Entfernung vom Arbeitsbereich befinden.
	Halten Sie die Beine und Hände in einer ausreichenden Entfernung vom rotierenden Faden und Mitnehmer.
	Der Faden läuft noch einige Zeit nach dem Abschalten des Motors nach. Berühren Sie den Faden nicht, solange er nicht zum Stillstand gekommen ist.
	Vor der Instandhaltung, Reinigung, Kontrolle, bei der Lagerung oder wenn Sie den Akku-Rasentrimmer außer Aufsicht lassen ist der Akku zu demontieren
	Entspricht den einschlägigen Anforderungen der EU.
	Werfen Sie das unbrauchbare Gerät nicht in den Hausmüll, sondern übergeben Sie es an eine umweltgerechte Entsorgung. Nähere Informationen erhalten Sie beim örtlichen Gemeindeamt. Nach der Richtlinie 2012/19 EU dürfen Elektrogeräte nicht in den Hausmüll geworfen werden. Vor der Entsorgung des Gerätes muss aus ihm der Akku herausgenommen werden.
	Der unbrauchbare Akku darf nach der Richtlinie 2006/66 EG nicht in den Hausmüll geworfen werden, weil es sich um einen gefährlichen Abfall handelt, sondern muss bei einer entsprechenden Akku-Sammelstelle abgegeben werden. Nähere Informationen erhalten Sie beim örtlichen Gemeindeamt. Der Akku muss aus dem gespeisten Gerät herausgenommen und getrennt zur Entsorgung abgegeben werden.
	Gerät der zweiten Schutzklasse. Doppelte Isolierung.
	Gleichspannungsstecker.
	Nur im Innenbereich anwenden. Vor Regen und Feuchtigkeit schützen.
	Sicherung 2 A oder 5 A
	Störungssicherheitssicherungs-schutztransformator



	Werfen Sie den Akku nicht ins Feuer.
	Werfen Sie den Akku nicht ins Wasser oder in die Umwelt.
	Setzen Sie den Akku keiner direkten Sonnenstrahlung und strahlenden Hitzequellen (Temperaturen über 50°C) aus.
Seriennummer	Stellt das Produktionsjahr und -monat und die Nummer der Produktionsserie dar.

Tabelle 4

## X. Lagerung

- Lagern Sie das gereinigte Gerät mit herausgenommenem Akku am trockenen Ort mit Temperaturen bis 45°, außerhalb der Reichweite von Kindern. Schützen Sie das Gerät vor direktem Sonnenlicht und strahlenden Hitzequellen.

## XI. Abfallentsorgung

- Werfen Sie die Verpackungsmaterialien in entsprechende Sortiercontainer.

### AKKU-RASENTRIMMER UND LADEGERÄT

- Der unbrauchbare Akku-Rasentrimmer und Ladegeräte sind Elektrogeräte, die nicht in den Hausmüll geworfen werden dürfen, sondern müssen nach der europäischen Richtlinie 2012/19 EU einer umweltgerechten Entsorgung/Recycling bei entsprechenden Sammelstellen abgegeben werden. Vor der Abgabe des Akku-Rasentrimmer an die Entsorgung muss der Akku vom Gerät getrennt werden, der gesondert an eine umweltgerechte Entsorgung/Recycling an den dafür bestimmten Sammelstellen nach der Richtlinie 2006/66 EG abgegeben wird. Informationen über diese Sammelstellen erhalten Sie beim örtlichen Gemeindeamt.

### AKKUMULATOR

- Der unbrauchbare Li-Ion-Akku darf nach der europäischen Richtlinie 2006/66 EG nicht in den Hausmüll geworfen werden, sondern muss einer umweltgerechten Entsorgung/Recycling bei entsprechenden Sammelstellen abgegeben werden. Informationen über die Sammelstellen erhalten Sie bei dem Gemeindeamt.

# EU-Konformitätserklärung

Hersteller Madal Bal a.s. • Bartošova 40/3, 760 01 Zlín • Ident.-Nr.: 49433717

erklärt,  
dass die nachstehend bezeichnete Anlage auf Grund ihres Konzeptes und Konstruktion,  
sowie die auf den Markt eingeführte Ausführung,  
den einschlägigen Anforderungen der Europäischen Gemeinschaft entspricht.  
Bei den mit uns nicht abgestimmten Veränderungen am Gerät verliert diese Erklärung ihre Gültigkeit.

**Extol® Industrial 8795612/8795613**

**Akku-Motorsense**

**(mit Akku und ohne Akku)**

**und**

**Ladegeräte 8795600C und 8795600D**

wurden in Übereinstimmung mit folgenden Normen:

EN 60335-1:2012+A11+AC1+Z1+Z2, EN 50636-2-91:2014 (gilt nur für den Akku-Rasentrimmer);  
EN 60335-1:2012+A11+AC1+Z1+Z2, EN 60335-2-29:2004+A2 (gilt nur für die Ladegeräte),  
EN 55014-1:2006 +A1:2009+A2:2011; EN 55014-2:2015; EN 62233:2008; EN 61000-3-2:2014;  
EN 61000-3-3:2013; EN 62321:2008;  
EN 62133:2013, UN 38.3 (nur Akku)

und harmonisierenden Vorschriften entworfen und hergestellt:

2006/42 EG (gilt nur für akkubetriebene Mäher)  
2014/35 EU (gilt nur für Ladegeräte)  
2000/14 EU (gilt nur für akkubetriebene Mäher)  
2011/65 EU  
2014/30 EU

Die Zusammenstellung der technischen Dokumentation 2006/42 EG hat Herr Martin Šenkýř  
mit Sitz an der Adresse des Herstellers durchgeführt.

Die technische Dokumentation (2006/42 EG) ist an der Adresse des Herstellers zugänglich.

Der den jeweiligen Typ repräsentierende gemessene Schallleistungspegel: 93±3 dB(A)  
Garantierter Schallleistungspegel der Anlage: 96 dB(A)

Ort und Datum der Herausgabe der Konformitätserklärung: Zlín 06.01.2017

Die Person, die zur Erstellung der EU-Konformitätserklärung im Namen des Herstellers berechtigt ist

(Unterschrift, Name, Funktion):



Martin Šenkýř  
Vorstandsmitglied der Hersteller-AG