

EXTOL®
CRAFT

417220

IMPROVE YOUR DAY!

Multifunkční nářadí / CZ
Multifunkčné náradie / SK
Multifunkcionális szerszám / HU



CE

Původní návod k použití
Preklad pôvodného návodu na použitie
Az eredeti használati utasítás fordítása

Úvod

Vážený zákazníku,
děkujeme za důvěru, kterou jste projevili značce Extol® zakoupením tohoto výrobku. Výrobek byl podroben testům spolehlivosti, bezpečnosti a kvality předepsaných normami a předpisy Evropské unie. S jakýmkoli dotazy se obraťte na naše zákaznické a poradenské centrum:

www.extol.cz info@madalbal.cz
Tel.: +420 577 599 777

Výrobce: Madal Bal a. s., Průmyslová zóna Příluky 244, 76001 Zlín, Česká republika
Datum vydání: 20. 2. 2020

I. Technické údaje

Objednávací číslo	417220
Napětí	230V~50 Hz
Příkon	300 W
Počet kmitů bez zatížení	15 000-21000 min ⁻¹
Úhel oscilace (oboustranný)	3°
Hmotnost	1,1 kg
Hladina akustického tlaku (dle EN ISO 3744)	L _{pA} = 80 dB(A) nejistota K = ±3 dB(A)
Hladina akustického výkonu (dle EN ISO 3744)	L _{WA} = 90 dB(A) nejistota K = ±3 dB(A)
Hladina vibrací (vzhledem k EN 62841-2-4) *	6,60 m/s ² nejistota K = ± 1,5 m/s ²
Krytí	IP20
Třída ochrany	II

* Uvedená hodnota vibrací se může lišit v závislosti na prováděné činnosti.

• Deklarovaná souhrnná hodnota vibrací a deklarovaná hodnota emise hluku se změřila v souladu se standardní zkušební metodou a smí se použít pro porovnání jednoho nářadí s jiným. Deklarovaná souhrnná hodnota vibrací a deklarovaná hodnota emise hluku se smí také použít k předběžnému stanovení expozice.

⚠ VÝSTRAHA

- Emise vibrací a hluku během skutečného používání nářadí se může lišit od deklarovanych hodnot v závislosti na způsobu, jakým se nářadí používá, zejména jaký se opracovává druh obrobku.
- Je nutné určit bezpečnostní měření k ochraně obsluhující osoby, která jsou založena na zhodnocení expozice ve skutečných podmínkách používání (počítat se všemi částmi pracovního cyklu, jako je čas, po který je nářadí vypnuto a kdy běží naprázdno kromě času spuštění)



Obr.1

II. Charakteristika

Multifunkční nářadí Extol Craft 417220 je určeno k řezání a oddělování dřevěných materiálů, umělé hmoty, sádko-kartonu a měkkých kovů (měď, hliník, nekalené hřebíky) dále k rašplování, broušení a seškrabávání menších ploch. Nářadí umožňuje provádět přesné práce na špatně přístupných místech jako např. provádění výřezů v rozích nábytku, obkladaček apod. Díky množství pracovních nástrojů, které lze na přístroji rychle vyměnit, je tento přístroj výtečným pomocníkem pro instalace a renovace v domácnosti a pro kutily.

III. Součásti a ovládací prvky

Pozice - popis

1. Provozní spínač
2. Regulátor rychlosti kmitání nástroje
3. Přívodní kabel
4. Pracovní nástroj

IV. Před uvedením do provozu

MONTÁŽ/VÝMĚNA NÁSTROJE

⚠ UPOZORNĚNÍ!

- Ujistěte se, že je přívodní kabel odpojen od zdroje elektrického proudu.
- Při výměně nástroje používejte ochranné rukavice.

1. Chcete-li nainstalovaný nástroj vyměnit za jiný, odšroubujte šroub upínací matice imbusovým klíčem a nástroj sejměte.

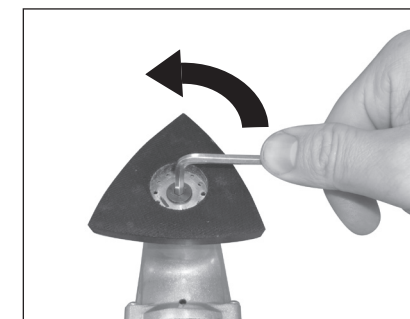

2. Na nosič nástroje nasadíte pracovní nástroj tak, aby kolíky na nosiči zapadly do otvorů nástroje.

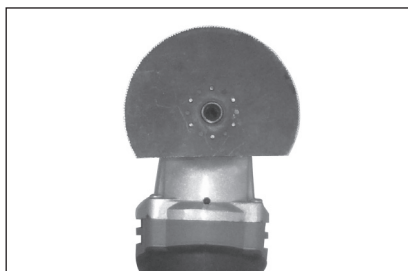

3. Na nástroj přiložte upínací matici a řádně ji připevněte šroubem.

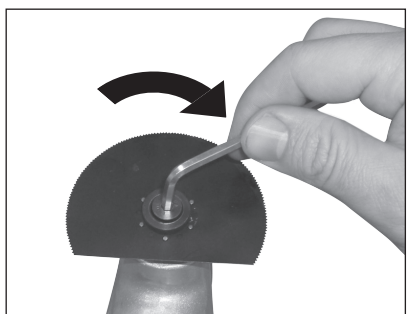

⚠ UPOZORNĚNÍ!

Nebude-li nástroj řádně připevněn, bude nadměrně vibrovat s nízkou účinností práce.

Poznámka:

Pracovní nástroj lze na přístroji orientovat do různých poloh vzhledem k přístupnosti pracovního místa.

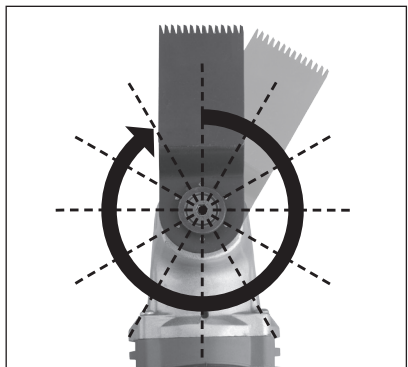

VOLBA NÁSTROJE

V následující tabulce jsou shrnuty nástroje s příkladem jejich použití, které jsou součástí příslušenství oscilačního nářadí 417220 nebo jsou součástí níže vyobrazených sad Extol® Premium 8803820, 8803821, 8803830.



Na oscilační nářadí Extol Craft 417220 lze také nainstalovat nástroje značky Bosch.

Nástroj	Název	Určeno pro materiály	Příklad použití
	Segmentový pilový kotouč	Měkké dřevěné materiály (např. smrkové dřevo), umělá hmota, sádrokarton, měkké kovy (měď, hliník, nekalené hřebíky)	Oddělovací a zanořovací řezy; odřezávání plastových a tenkých kovových trubek, nekalených hřebíků, dílů dřeva apod.
	Zanořovací pilový list	Měkké dřevěné materiály (např. smrkové dřevo), měkkí umělé hmoty, sádrokarton, měkké kovy (měď, hliník, nekalené hřebíky)	Malé oddělovací a zanořovací řezy, např. výřezy v nábytku pro kabely, odřiznutí nekalených hřebíků, řezy do měděných a hliníkových plechů.
	Delta deska pro uchycení brusných listů	Dřevo, barva, lak, sádrokarton, kov	Broušení dřeva, obroušení staré barvy či laků, zabroušení kovů, zahlazení spár mezi sádrokartonovými deskami apod.
	Karbidovalá brusná deska	Malta, beton, dřevo a abrazivní materiály	Broušení a rašplování na tvrdém podkladu, např. odstranění malty nebo lepidla při výměně poškozené obkládačky
	Škrabka-pevná	Lepidlo, malta, barva	Odstranění lepidla po odejmutí obkládačky, sloupávání staršího nánosu barvy
	Sada brusných papírů s různou zrnitostí	Dřevo, kov, umělá hmota	Hrubá zrnitost pro obrousování, např. barvy Střední zrnitost pro zarovnání nerovností povrchu, např. zabroušení míst s odloupanou barvou Jemná zrnitost finální úprava povrchu pro nátěr - zabroušení stop po hrubém broušení

⚠ UPOZORNĚNÍ

- Nástroje podléhají opotřebení v závislosti na četnosti a způsobu používání. Nové nástroje lze zakoupit ve výše zobrazených sadách s uvedeným objednávacím číslem.

V. Provoz

⚠ VÝSTRAHA!

Před používáním nářadí si pozorně přečtěte všechny bezpečnostní pokyny v kapitole X a XI.

ZAPNUTÍ-VYPNUTÍ

1. Přístroj připojte ke zdroji el. proudu.
2. Pro zapnutí přepněte provozní spínač (Obr.1, pozice 1) do pozice „1“.

Pro vypnutí přesuňte provozní spínač do pozice „0“.

NASTAVENÍ RYCHLOSTI KMITÁNÍ

Otáčením kolečka regulátoru (Obr.1, pozice 2) předvolte počet kmitů. Počet kmitů upravte podle potřeby praktickými zkouškami. Lze to i během provozu.

ZPŮSOB PRÁCE

1. Nářadí přiložte nástrojem k opracovávanému materiálu.
2. Nářadím pohybujte s jemným přitlakem sem a tam. Tím nebude docházet k výraznému zahřívání a opotřebování v jednom místě pracovního nástroje.



⚠ UPOZORNĚNÍ!

Na nářadí příliš netlačte, jinak se bude zhoršovat jeho pracovní výkon a nástroj se bude silně zahřívát, případně i zablokovávat.

ŘEZÁNÍ

- Pro řezání používejte pilové plátky, které nejsou poškozeny. Zprohybané nebo neostře pilové plátky se mohou zlomit.
- Ponorné řezy provádějte jen do měkkého dřeva nebo sádrokartonu.
- Před řezáním zkontrolujte, zda v řezaném materiálu nejsou přítomny nežádoucí předměty (hřebíky, dráty apod.). Cizí tělesa odstraňte nebo k řezání použijte k tomu určený pilový plátek.

⚠ UPOZORNĚNÍ!

Řezací nástroje se při delším používání výrazněji opotřebovávají, jde o přirozený jev.

BROUŠENÍ

Na delta desku připevňte prostřednictvím suchého zipu brusný list. Brusné listy jsou určeny na broušení dřeva, dřevěných materiálů, měkkých stavebních materiálů a kovu. V následující tabulce jsou shrnuty příklady použití brusných listů s určitou velikostí zrna.

Zrnitost	Použití
Hrubá: P40, P60	K předbroušení
Střední: P80, P120	Zabroušení drobných nerovností
Jemná: P240	Konečná úprava-jemné broušení

⚠ UPOZORNĚNÍ!

- Na nářadí při práci příliš netlačte. Nadměrný tlak vede k silnějšímu opotřebení přístroje a brusného listu.
- Při broušení používejte vhodné odsávání prachu a ochrannou prachovou masku s filtrem P2, vdechování prachu je zdraví škodlivé.
- Pro zajištění dobrého brusného výkonu používejte brusné listy, které nejsou nadměrně opotřebovány.

SEŠKRABÁVÁNÍ

- Pro seškrabávání nastavte veliký rychlostní stupeň kmitání.
- Při práci nezvedejte nářadí příliš vysoko od opracovávaného povrchu, jinak může dojít k zařezávání škrabky do podkladu.

VI. Čištění a údržba

⚠ UPOZORNĚNÍ!

Před jakoukoli činností prováděnou na nářadí odpojte přírodní kabel od zdroje el. proudu.

- Udržujte přístroj a větrací otvory přístroje čisté. Zanesené otvory zamezují proudění vzduchu, což může způsobit přehřátí motoru.
- K čištění používejte vlhký hadřík, zamezte vniknutí vody do nářadí. Nepoužívejte žádné agresivní čisticí prostředky a rozpouštědla. Vedlo by to k poškození plastového krytu nářadí.
- Pracovní nástroje po použití očistěte kartáčkem.

KONTROLA/VÝMĚNA UHLÍKŮ

- Pokud je během chodu nářadí patrné jiskření uvnitř nebo je-li jeho chod nepravidelný, nechte v autorizovaném servisu značky Extol zkontrolovat opotřeбенí uhlíkových kartáčů, které se nacházejí uvnitř nářadí. Kontrolu a výměnu smí provádět pouze autorizovaný servis značky Extol. Servisní místa naleznete na webových stránkách v úvodu návodu. Uhlíky musí být vyměněny originálními kusy.

VII. Skladování

Očištěný přístroj a nástroje skladujte nejlépe v originálním obalu uloženém na suchém místě mimo dosah dětí. Nářadí chraňte před přímým slunečním zářením a sálavými zdroji tepla.

VIII. Likvidace odpadu



Výrobek obsahuje elektrické/elektronické součásti a také může obsahovat provozní náplně, které jsou nebezpečným odpadem. Podle evropské směrnice 2012/19 EU se elektrická a elektronická zařízení nesmějí vyhazovat do směšného odpadu, ale je nezbytné je odevzdat k ekologické likvidaci

na k tomu určená sběrná místa. Informace o těchto místech obdržíte na obecním úřadě.

IX. Odkazy na značky a piktogramy

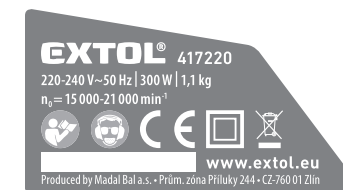

	Před použitím si přečtěte celý návod k použití.
	Odpovídá požadavkům EU.
	Zařízení třídy ochrany II. Dvojitá izolace.
	Při práci používejte ochranu zraku, sluchu a dýchacích cest s třídnou filtru P2.
	Symbol elektroodpadu. Nepoužitelný výrobek nevyhazujte do směšného odpadu, ale odevzdejte jej k ekologické likvidaci.
Sériové číslo	Vyjadřuje rok, měsíc výroby a číslo výrobní série nářadí.

X. Obecné bezpečnostní pokyny pro elektrické nářadí

VÝSTRAHA!

Je nutno přečíst všechny bezpečnostní pokyny, návod k používání, obrázky a předpisy dodané s tímto nářadím. Nedodržení veškerých následujících pokynů může vést k úrazu elektrickým proudem, ke vzniku požáru a/nebo k vážnému zranění osob.

Veškeré pokyny a návod k používání se musí uschovat, aby bylo možné do nich později nahlédnout.

Výrazem „elektrické nářadí“ ve všech dále uvedených výstražných pokynech je myšleno elektrické nářadí napájené (pohyblivým přívodem) ze sítě, nebo elektrické nářadí napájené z baterií (bez pohyblivého přívodu).

1) BEZPEČNOST PRACOVNÍHO PROSTŘEDÍ

- Pracoviště je nutné udržovat v čistotě a dobře osvětlené. Nepořádek a tmavé prostory bývají příčinou nehod.
- Elektrické nářadí se nesmí používat v prostředí s nebezpečím výbuchu, kde se vyskytují hořlavé kapaliny, plyny nebo prach. V elektrickém nářadí vznikají jiskry, které mohou zapálit prach nebo výpary.
- Při používání elektrického nářadí je nutno zamezit přístupu dětí a dalších osob. Bude-li obsluha vyrušována, může ztratit kontrolu nad prováděnou činností.

2) ELEKTRICKÁ BEZPEČNOST

- Vidlice pohyblivého přívodu elektrického nářadí musí odpovídat síťové zásuvce. Vidlice se nesmí nikdy jakýmkoliv způsobem upravovat. S nářadím, které má ochranné spojení se zemí, se nesmí používat žádné zásuvkové adaptéry. Vidlice, které nejsou znehodnoceny úpravami, a odpovídající zásuvky omezi nebezpečí úrazu elektrickým proudem.
- Obsluha se nesmí tělem dotýkat uzemněných předmětů, jako např. potrubí, tělesa ústředního topení, sporáky a chladničky. Nebezpečí úrazu elektrickým proudem je větší, je-li vaše tělo spojeno se zemí.

- Elektrické nářadí se nesmí vystavovat dešti, vlhku nebo moku. Vnikne-li do elektrického nářadí voda, zvyšuje se nebezpečí úrazu elektrickým proudem.
 - Pohyblivý přívod se nesmí používat k jiným účelům. Elektrické nářadí se nesmí nosit nebo tahat za přívod, ani se nesmí tahem za přívod odpojovat vidlice ze zásuvky. Přívod je nutné chránit před horkem, mastnotou, ostrými hranami nebo pohyblivými částmi. Poškozené nebo zamotané přívody zvyšují nebezpečí úrazu elektrickým proudem.
 - Je-li elektrické nářadí používáno venku, musí se použít prodlužovací přívod vhodný pro venkovní použití. Používání prodlužovacího přívodu pro venkovní použití omezuje nebezpečí úrazu elektrickým proudem.
 - Používá-li se elektrické nářadí ve vlhkých prostorech, je nutné používat napájení chráněné proudovým chráničem (RCD). Používání RCD omezuje nebezpečí úrazu elektrickým proudem. Pojem „proudový chránič (RCD)“ může být nahrazen pojmem „hlavní jistič obvodu (GFCI)“ nebo „jistič unikajícího proudu (ELCB)“.
- #### 3) BEZPEČNOST OSOB
- Při používání elektrického nářadí musí být obsluha pozorná, musí se věnovat tomu, co právě dělá, a musí se soustředit a střízlivě uvažovat. Elektrické nářadí se nesmí používat, je-li obsluha unavena nebo pod vlivem drog, alkoholu nebo léků. Chvilková nepozornost při používání elektrického nářadí může vést k vážnému poranění osob.
 - Používat osobní ochranné pracovní prostředky. Vždy používat ochranu očí. Ochranné pomůcky jako např. respirátor, bezpečnostní obuv s protiskluzovou úpravou, tvrdá pokrývka hlavy nebo ochrana sluchu, používané v souladu s podmínkami práce, snižují nebezpečí poranění osob.
 - Je nutno vyvarovat se neúmyslnému spuštění stroje. Je nutno se ujistit, že je spínač před zapojením vidlice do zásuvky a/nebo při připojování bateriové soupravy, zvedáním či přenášením nářadí v poloze vypnuto.

Přenášení nářadí s prstem na spínači nebo zapojování vidlice nářadí se zapnutým spínačem může být příčinou nehod.

- Před zapnutím nářadí je nutno odstranit všechny seřizovací nástroje nebo klíče. Seřizovací nástroj nebo klíč, který zůstane připevněn k otáčející se části elektrického nářadí, může být příčinou poranění osob.
- Obsluha musí pracovat jen tam, kam bezpečně dosáhne. Obsluha musí vždy udržovat stabilní postoj a rovnováhu. To umožní lepší kontrolu nad elektrickým nářadím v nepředvídaných situacích.
- Oblékat se vhodným způsobem. Nenosit volné oděvy ani šperky. Obsluha musí dbát, aby měla vlasy a oděv dostatečně daleko od pohyblivých částí. Volné oděvy, šperky a dlouhé vlasy mohou být zachyceny pohyblivými částmi.
- Jsou-li k dispozici prostředky pro připojení zařízení k odsávání a sběru prachu, je nutno zajistit, aby se taková zařízení připojila a správně používala. Použití těchto zařízení může omezit nebezpečí způsobená vznikajícím prachem.
- Obsluha nesmí dopustit, aby se kvůli rutině, která vychází z častého používání nářadí, stala samolibou, a začala ignorovat zásady bezpečnosti nářadí. Neopatrná činnost může ve zlomku vteřiny způsobit závažné poranění.

4) POUŽÍVÁNÍ A ÚDRŽBA ELEKTRICKÉHO NÁŘADÍ

- Elektrické nářadí se nesmí přetěžovat. Je nutné používat správné elektrické nářadí, které je určeno pro prováděnou práci. Správné elektrické nářadí bude lépe a bezpečněji vykonávat práci, pro kterou bylo konstruováno.
- Nesmí se používat elektrické nářadí, které nelze zapnout a vypnout spínačem. Jakékoliv elektrické nářadí, které nelze ovládat spínačem, je nebezpečné a musí být opraveno.
- Před jakýmkoliv seřizováním, výměnou příslušenství nebo před uskladněním elektrického nářadí je nutno vytáhnout vidlici ze síťové zásuvky a/nebo odejmout bateriovou soupravu z elektrického nářadí, je-li odnímatelná. Tato preventivní bezpečnostní opatření

omezují nebezpečí nahodilého spuštění elektrického nářadí.

- Nepoužívané elektrické nářadí je nutno skladovat mimo dosah dětí a nesmí se dovolit osobám, které nebyly seznámeny s elektrickým nářadím nebo s těmito pokyny, aby nářadí používaly. Elektrické nářadí je v rukou nezkušených uživatelů nebezpečné.
 - Elektrické nářadí a příslušenství je nutno udržovat. Je třeba kontrolovat seřízení pohyblivých částí a jejich pohyblivost, soustředit se na praskliny, zlomené součásti a jakékoliv další okolnosti, které mohou ohrozit funkci elektrického nářadí. Je-li nářadí poškozeno, před dalším použitím je nutno zajistit jeho opravu. Mnoho nehod je způsobeno nedostatečně udržovaným elektrickým nářadím.
 - Řezací nástroje je nutno udržovat ostré a čisté. Správně udržované a naostřené řezací nástroje s menší pravděpodobností zachytí za materiál nebo se zablokují a práce s nimi se snáze kontroluje.
 - Elektrické nářadí, příslušenství, pracovní nástroje atd. je nutno používat v souladu s těmito pokyny a takovým způsobem, jaký byl předepsán pro konkrétní elektrické nářadí, a to s ohledem na dané podmínky práce a druh prováděné práce. Používání elektrického nářadí k provádění jiných činností, než pro jaké bylo určeno, může vést k nebezpečným situacím.
 - Rukojeti a úchopové povrchy je nutno udržovat suché, čisté a bez mastnot. Kluzké rukojeti a úchopové povrchy neumožňují v neočekávaných situacích bezpečné držení a kontrolu nářadí.
- #### 5) SERVIS
- Opravy elektrického nářadí je nutno svěřovat kvalifikované osobě, která bude používat identické náhradní díly. Tímto způsobem bude zajištěna stejná úroveň bezpečnosti elektrického nářadí jako před opravou.

XI. Doplňkové bezpečnostní pokyny

- Při práci nesměřujte nářadí proti sobě, mohlo by dojít ke zranění. Rovněž dbejte zvýšené opatrnosti při používání ostrých nástrojů.
- Pokud je to možné, při práci používejte vhodné zařízení pro odsávání prachu a používejte ochrannou dýchací masku s třídou filtru P2, neboť vznikající prach může být zdraví škodlivý. Nátěrové hmoty mohou obsahovat jedovaté látky, které se vdechováním prachu dostávají do těla. Prach z broušení dubového dřeva je považován za karcinogenní. Azbest nikdy broušením neopracovávejte, protože je karcinogenní.
- Při práci používejte ochranu zraku, sluchu a rukavice.
- Zamezte používání nářadí dětmi, či osobami, které jsou pod vlivem látek ovlivňujících pozornost nebo duševně nezpůsobilými osobami.
- Při práci dodržujte pravidelné přestávky a nářadí nepřetěžujte. Nedodržení tohoto pokynu může mít za následek poškození výrobku, popř. ztrátu záruky.
- **Elektromechanické nářadí je nutné držet za izolované úchopové povrchy, protože se brusný povrch může dotknout svého vlastního přívodu.** Proříznutí „živého“ vodiče může způsobit, že se neizolované kovové části elektromechanického nářadí stanou „živými“ a mohou vést k úrazu uživatele elektrickým proudem.
- K vyhledání skrytých elektrických nebo jiných rozvodných vedení použijte vhodná detekční zařízení.
- Ruce udržujte v dostatečné vzdálenosti od pracovního nástroje a nesahejte pod obrobek. Jinak hrozí nebezpečí poranění.
- Nepoužívejte nářadí s poškozeným přírodním kabelem. Dojde-li k poškození přírodního kabelu během práce, nedotýkejte se jej a odpojte jej ze zásuvky elektrického proudu.
- V zájmu bezpečnosti práce a životnosti nářadí používejte výhradně originální náhradní díly a příslušenství.
- Obrobek z důvodu bezpečnosti před prací zajistěte.
- Nástroj se při práci zahřívá, při jeho výměně používejte rukavice.
- Nářadí nepoužívejte k opravování mokřích nebo vlhkých materiálů a povrchů, neboť může dojít k vniknutí vody do nářadí a k možnému úrazu elektrickým proudem.

XII. Záruční lhůta a podmínky

ODPOVĚDNOST ZA VADY (ZÁRUKA)

Uplatnění nároku na bezplatnou záruční opravu se řídí zákonem č. 89/2012 Sb., přičemž odpovědnost za vady na Vámi zakoupený výrobek platí po dobu 2 let od data jeho zakoupení - pokud např. na obalu či promomateriálu není uvedena delší doba pro nějakou část či celý výrobek. Při splnění níže uvedených podmínek, které jsou v souladu s tímto zákonem, Vám výrobek bude bezplatně opraven.

ZÁRUČNÍ PODMÍNKY

- 1) Prodávající je povinen spotřebiteli zboží předvést (pokud to jeho povaha umožňuje) a vystavit doklad o koupi v souladu se zákonem. Všechny údaje v dokladu o koupi musí být vypsány nesmazatelným způsobem v okamžiku prodeje zboží.
- 2) Již při výběru zboží pečlivě zvažte, jaké funkce a činnosti od výrobku požadujete. To, že výrobek nevyhovuje Vaším pozdějším technickým nárokům, není důvodem k jeho reklamaci.
- 3) Při uplatnění nároku na bezplatnou opravu musí být zboží předáno s řádným dokladem o koupi.
- 4) Pro přijetí zboží k reklamaci by mělo být pokud možno očištěno a zabaleno tak, aby při přepravě nedošlo k poškození (nejlépe v originálním obalu). V zájmu přesné diagnostiky závady a jejího dokonalého odstranění spolu s výrobkem zašlete i jeho originální příslušenství.
- 5) Servis nenese odpovědnost za zboží poškozené přepravcem.
- 6) Servis dále nenese odpovědnost za zaslání příslušenství, které není součástí základního vybavení výrobku. Výjimkou jsou případy, kdy příslušenství nelze odstranit z důvodu vady výrobku.
- 7) Odpovědnost za vady („záruka“) se vztahuje na skryté a viditelné vady výrobku.
- 8) Záruční opravu je oprávněn vykonávat výhradně autorizovaný servis značky Extol.
- 9) Výrobce odpovídá za to, že výrobek bude mít po celou dobu odpovědnosti za vady vlastnosti a parametry uvedené v technických údajích, při dodržení návodu k použití.
- 10) Nárok na bezplatnou opravu zaniká, jestliže:
 - a) výrobek nebyl používán a udržován podle návodu k obsluze.
 - b) byl proveden jakýkoliv zásah do konstrukce stroje bez předchozího písemného povolení vydaného firmou Madal Bal a.s. nebo autorizovaným servisem značky Extol.
- c) výrobek byl používán v jiných podmínkách nebo k jiným účelům, než ke kterým je určen.
- d) byla některá část výrobku nahrazena neoriginální součástí.
- e) k poškození výrobku nebo k nadměrnému opotřebení došlo vinou nedostatečné údržby.
- f) výrobek havaroval, byl poškozen vyšší mocí či nedbalostí uživatele.
- g) škody vzniklé působením vnějších mechanických, teplotních či chemických vlivů.
- h) vady byly způsobeny nevhodným skladováním, či manipulací s výrobkem.
- i) výrobek byl používán (pro daný typ výrobku) v agresivním prostředí např. prašném, vlhkém.
- j) výrobek byl použit nad rámec přípustného zatížení.
- k) bylo provedeno jakékoliv falšování dokladu o koupi či reklamační zápravy.
- 11) Odpovědnost za vady se nevztahuje na běžné opotřebení výrobku nebo na použití výrobku k jiným účelům, než ke kterým je určen.
- 12) Odpovědnost za vady se nevztahuje na opotřebení výrobku, které je přirozené v důsledku jeho běžného používání, např. obroušení brusných kotoučů, nižší kapacita akumulátoru po dlouhodobém používání apod.
- 13) Poskytnutím záruky nejsou dotčena práva kupujícího, která se ke koupi věci váží podle zvláštních právních předpisů.
- 14) Nelze uplatňovat nárok na bezplatnou opravu vady, na kterou již byla prodávajícím poskytnuta sleva. Pokud si spotřebitel výrobek svépomocí opraví, pak výrobce ani prodávající nenese odpovědnost za případné poškození výrobku či újmu na zdraví v důsledku neodborné opravy či použití neoriginálních náhradních dílů.
- 15) Na výměně zboží či jeho část v záruční lhůtě neplyne nová 2 letá záruka od data výměny, ale 2 letá záruka se počítá od data zakoupení původního výrobku.
- 16) V případě sporu mezi kupujícím a prodávajícím ve vztahu kupní smlouvy, který se nepodařilo mezi stranami urovnat přímo, má kupující právo obrátit se na obchodní inspekci jako subjekt mimosoudního řešení spotřebitelských sporů. Na webových stránkách obchodní inspekce je odkaz na záložku „ADR-mimosoudní řešení sporů“.

ZÁRUČNÍ A POZÁRUČNÍ SERVIS

Pro uplatnění práva na záruční opravu zboží se obraťte na obchodníka, u kterého jste zboží zakoupili.

Pro pozáruční opravu se můžete také obrátit na náš autorizovaný servis.

Nejbližší servisní místa naleznete na www.extol.cz. V případě dotazů Vám poradíme na servisní lince **222 745 130**.

Úvod

Vážený zákazník,

ďakujeme za dôveru, ktorú ste prejavili značke Extol® zakúpením tohoto výrobku. Výrobok bol podrobený testom spoľahlivosti, bezpečnosti a kvality predpísaným normami a predpismi Európskej únie.

S akýmikoľvek otázkami sa obráťte na naše zákaznicke a poradenské centrum:

www.extol.sk

Fax: +421 2 212 920 91 Tel.: +421 2 212 920 70

Distribútor pre Slovenskú republiku: Madal Bal s.r.o., Pod gaštanmi 4F, 821 07 Bratislava

Výrobca: Madal Bal a. s., Průmyslová zóna Příluky 244, 76001 Zlín, Česká republika

Dátum vydania: 20. 2. 2020

I. Technické údaje

Objednávacie číslo	417220
Napätie	230 V ~ 50 Hz
Príkion	300 W
Počet kmitov bez zataženia	15 000 – 21 000 min ⁻¹
Uhol oscilácie (obojsstranný)	3°
Hmotnosť	1,1 kg
Hladina akustického tlaku (podľa EN ISO 3744)	L _{pA} = 80 dB(A) neistota K = ±3 dB(A)
Hladina akustického výkonu (podľa EN ISO 3744)	L _{wA} = 90 dB(A) neistota K = ±3 dB(A)
Hladina vibrácií (vzhľadom na EN 62841-2-4) *	6,60 m/s ² neistota K = ±1,5 m/s ²
Krytie	IP20
Trieda ochrany	II

* Uvedená hodnota vibrácií sa môže líšiť v závislosti od vykonávanej činnosti.

• Deklarovaná súhrnná hodnota vibrácií a deklarovaná hodnota emisie hluku sa zmerala v súlade so štandardnou skúšobnou metódou a smie sa použiť na porovnanie jedného náradia s iným. Deklarovaná súhrnná hodnota vibrácií a deklarovaná hodnota emisie hluku sa smie tiež použiť na predbežné stanovenie expozície.

⚠ VÝSTRAHA

- Emisia vibrácií a hluku počas skutočného používania náradia sa môže líšiť od deklarovanych hodnôt v závislosti od spôsobu, akým sa náradie používa, najmä aký sa opracováva druh obrobku.
- Je nutné určiť bezpečnostné merania na ochranu obsluhujúcej osoby, ktoré sú založené na zhodnotení expozície v skutočných podmienkach používania (počítať so všetkými časťami pracovného cyklu, ako je čas, keď je náradie vypnuté a keď beží naprázdno, okrem času spustenia).



Obr.1

II. Charakteristika

Multifunkčné náradie Extol Craft 417220 je určené na rezanie a oddeľovanie drevených materiálov, umelej hmoty, sádkokartónu a mäkkých kovov (meď, hliník, nekalené kince) ďalej na rašpľovanie, brúsenie a zoškrabanie menších plôch. Náradie umožňuje vykonávať presné práce na zle prístupných miestach ako je napr. prevádzanie výrezov v rohoch nábytku, obkladačiek atď. Vďaka množstvu pracovných nástrojov, ktoré je možné na prístroji rýchlo vymeniť, je tento prístroj výborným pomocníkom pri inštalácii a renovácii v domácnosti a pre kutilov.

III. Súčasti a ovládacie prvky

Pozícia - popis

1. Prevádzkový spínač
2. Regulátor rýchlosti kmitania nástroja
3. Prívodný kábel
4. Pracovný nástroj

IV. Pred uvedením do prevádzky

MONTÁŽ/VÝMENA NÁSTROJA

⚠ UPOZORNENIE!

- Uistite sa, že je prívodný kábel odpojený od zdroja elektrického prúdu.
 - Pri výmene nástroja používajte ochranné rukavice.
1. Ak chcete nainštalovaný nástroj vymeniť za iný, odskrutkujte skrutku upínacej matice imbusovým kľúčom a nástroj odoberte.

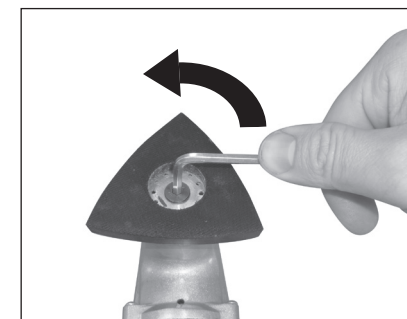

2. Na nosič nástroja nasadíte pracovný nástroj tak, aby kolíky na nosiči zapadli do otvorov nástroja.

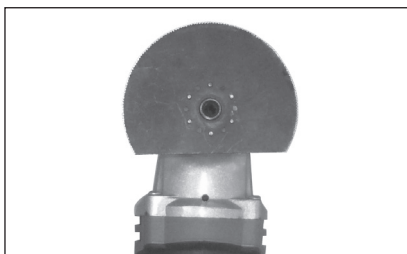

3. Na nástroj priložte upínaciu maticu a riadne ju pripevnite skrutkou.

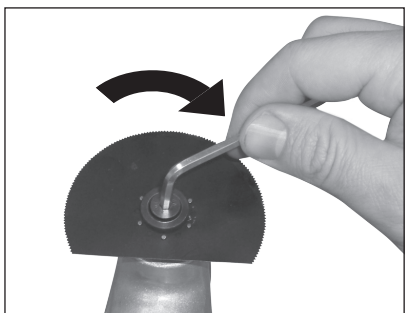

! UPOZORNENIE!

Ak nebude nástroj riadne pripevnený, bude nadmerne vibrovať s nízkou účinnosťou práce.

Poznámka:

Pracovný nástroj je možné na prístroji orientovať do rôznych polôh vzhľadom na prístupnosť pracovného miesta.

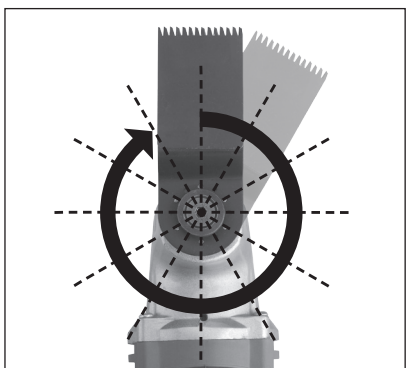

VOLBA NÁSTROJA

V nasledujúcej tabuľke sú zhrnuté nástroje s príkladom ich použitia, ktoré sú súčasťou príslušenstva oscilačného náradia 417220 alebo sú súčasťou nižšie vyobrazených súprav Extol® Premium 8803820, 8803821, 8803830.



Na oscilačné náradie Extol Craft 417220 je možné tiež nainštalovať nástroje značky Bosch.

Nástroj	Názov	Určené pre materiály	Príklad použitia
	Segmentový pílový kotúč	Mäkké drevené materiály (napr. smrekové drevo), umelá hmota, sadrokartón, mäkké kovy (meď, hliník, nekalené kince)	Oddeľovacie a zanorovacie rezy; odrezávanie plastových a tenkých kovových rúrok, nekalených klinec, dielov dreva a pod.
	Zanorovací pílový list	Mäkké drevené materiály (napr. smrekové drevo), mäkkšie umelé hmoty, sadrokartón, mäkké kovy (meď, hliník, nekalené kince)	Malé oddeľovacie a zanorovacie rezy, napr. výrezy v nábytku na káble, odrezanie nekalených klinec, rezy do medených a hliníkových plechov.
	Delta doska na uchytenie brúsnych listov	Drevo, farba, lak, sadrokartón, kov	Brúsenie dreva, obrúsenie starej farby či lakov, zabrúsenie kovov, zahľadanie škár medzi sadrokartónovými doskami a pod.
	Karbídová brúsna doska	Malta, betón, drevo a abrazívne materiály	Brúsenie a rašpľovanie na tvrdom podklade, napr. odstránenie malty alebo lepidla pri výmene poškodených obkladačky
	Škrabka – pevná	Lepidlo, malta, farba	Odstránenie lepidla po odobratí obkladačky, zlupovanie staršieho nánosu farby
	Súprava brúsnych papievov s rôznou zrnitosťou	Drevo, kov, umelá hmota	Hrubá zrnitosť Na obrusovanie, napr. farby Stredná zrnitosť Na zarovnávanie nerovnosti povrchu, napr. obrúsenie miest s odlupujúcou sa farbou Jemná zrnitosť Konečná úprava povrchu pre náter- obrúsenie stôp po hrubom brúsení

! UPOZORNENIE

• Nástroje podliehajú opotrebovaniu v závislosti od častosti a spôsobu používania. Nové nástroje môžete zakúpiť na vyššie vyobrazených súpravách s uvedeným objednávacím číslom.

V. Prevádzka

⚠ VÝSTRAHA!

Pred používaním náradia si pozorne prečítajte všetky bezpečnostné pokyny v kapitole X a XI.

ZAPNUTIE/VYPNUTIE

1. Prístroj pripojte k zdroju el. prúdu.
2. Na zapnutie prepnite prevádzkový spínač (Obr. 1, pozícia 1) do pozície „1“.

Na vypnutie presuňte prevádzkový spínač do pozície „0“.

NASTAVENIE RÝCHLOSTI KMITANIA

Otáčaním kolieska regulátora (Obr. 1, pozícia 2) predvoľte počet kmitov. Počet kmitov upravte podľa potreby praktickými skúškami. Je to možné aj počas prevádzky.

SPÔSOB PRÁCE

1. Náradie priložte nástrojom k opracovávanému materiálu.
2. Náradím pohybujte s jemným prítlakom sem a tam. Tým nebude dochádzať k výraznému zahrievaniu a opotrebovaniu v jednom mieste pracovného nástroja.



⚠ UPOZORNENIE!

Na náradie príliš netlačte, inak sa bude zhoršovať jeho pracovný výkon a nástroj sa bude silne zahrievať, prípadne sa môže aj zablokovať.

REZANIE

- Na rezanie používajte pilové plátky, ktoré nie sú poškodené. Prehnuté alebo neostre pilové plátky sa môžu zlomiť.
- Ponorné rezy robte len do mäkkého dreva alebo sadrokartónu.

- Pred rezaním skontrolujte, či v rezanom materiáli nie sú prítomné nežiaduce predmety (klince, drôty a pod.). Cudzie telesá odstráňte alebo na rezanie použite na to určený pilový plátok.

⚠ UPOZORNENIE!

Rezacie nástroje sa pri dlhšom používaní výraznejšie opotrebovávajú, ide o prirodzený jav.

BRÚSENIE

Na delta dosku pripevnite pomocou suchého zipsu brúsny list. Brúsne listy sú určené na brúsenie dreva, drevených materiálov, mäkkých stavebných materiálov a kovu. V nasledujúcej tabuľke sú zhrnuté príklady použitia brúsnych listov s určitou veľkosťou zrna.

Zrnitosť	Použitie
Hrubá: P40, P60	Na predbrúsenie
Stredná: P80, P120	Brúsenie drobných nerovností
Jemná: P240	Konečná úprava – jemné brúsenie

⚠ UPOZORNENIE!

- Na náradie pri práci príliš netlačte. Nadmerný tlak vedie k silnejšiemu opotrebovaniu prístroja a brúsneho listu.
- Pri brúsení používajte vhodné odsávanie prachu a ochrannú prachovú masku s filtrom P2, vdychovanie prachu je zdraviu škodlivé.
- Na zaistenie dobrého brúsneho výkonu používajte brúsne listy, ktoré nie sú nadmerne opotrebované.

ZOŠKRABOVANIE

- Na zoškrabovanie nastavte veľký rýchlostný stupeň kmitania.
- Pri práci nezdvíhajte náradie príliš vysoko od opracovávaného povrchu, inak môže dôjsť k zarezávaniu škrabky do podkladu.

VI. Čistenie a údržba

⚠ UPOZORNENIE!

Pred každou činnosťou vykonávanou na náradí odpojte prvý náradný kábel od zdroja el. prúdu.

- Udržujte prístroj a vetracie otvory v čistom stave. Zanesené otvory bránia prúdeniu vzduchu, čo môže spôsobiť prehriatie motora.
- Na čistenie používajte vlhkú handričku, zabráňte vniknutiu vody do náradia. Nepoužívajte žiadne agresívne čistiace prostriedky a rozpúšťadlá. Mohlo by to spôsobiť poškodenie plastového krytu na náradí.
- Pracovné nástroje po použití očistite kefkou.

KONTROLA/VÝMENA UHLÍKOV

- Ak je v priebehu chodu náradia viditeľné iskrenie vo vnútri alebo ak je jeho chod nepravdivý, nechajte v autorizovanom servise značky Extol skontrolovať opotrebovanie uhlíkových kartáčov, ktoré sa nachádzajú vo vnútri náradia. Kontrolu a výmenu môže prevádzka iba autorizovaný servis značky Extol. Servisné miesta nájdete na webových stránkach uvedených v úvode návodu. Uhlíky musíte vymeniť za originálne kusy.

VII. Skladovanie

Očistený prístroj a nástroje skladujte najlepšie v originálnom obale uloženom na suchom mieste mimo dosahu detí. Chráňte náradie pred priamym slnečným žiarením a sálavými zdrojmi tepla.

VIII. Likvidácia odpadu



Výrobok obsahuje elektrické/elektronické súčasti a tiež môže obsahovať prevádzkové náplne, ktoré sú nebezpečným odpadom. Podľa európskej smernice 2012/19 EU sa elektrické a elektronické zariadenia nesmú vyhadzovať do zmesového odpadu, ale je nevyhnutné ich odovzdať na ekologickú likvidáciu na na to určené zberné miesta. Informácie o týchto miestach dostanete na obecnom úrade.

IX. Odkazy na značky a piktogramy



	Pred použitím si prečítajte celý návod na použitie.
	Zodpovedá požiadavkám EÚ.
	Zariadenie triedy ochrany II. Dvojité izolácia.
	Pri práci používajte ochranu zraku, sluchu a dýchacích ciest s triedou filtra P2.
	Symbol elektroodpadu. Nepoužiteľný výrobok nevyhadzujte do komunálneho odpadu, ale odovzdajte ho k ekologickej likvidácii.
Sériové číslo	Vyjadruje rok, mesiac výroby a číslo výrobné série náradia.

X. Všeobecné bezpečnostné pokyny pre elektrické náradie

VÝSTRAHA!

Je nutné prečítať všetky bezpečnostné pokyny, návod na používanie, obrázky a predpisy dodané s týmto náradím. Nedodržanie všetkých nasledujúcich pokynov môže viesť k úrazu elektrickým prúdom, k vzniku požiaru a/alebo k vážnemu zraneniu osôb.

Všetky pokyny a návod na používanie musíte uschovať, aby bolo možné do nich neskoršie nahliadnuť.

Výrazom „elektrické náradie“ vo všetkých ďalej uvedených výstražných pokynoch je myslené elektrické náradie napájané (pohyblivým prívodom) zo siete, alebo elektrické náradie napájané z batérií (bez pohyblivého prívodu).

1) BEZPEČNOSŤ PRACOVNÉHO PROSTREDIA

- Pracovisko je potrebné udržiavať v čistote a dobre osvetlené. Neporiadok a tmavé priestory bývajú príčinou nehôd.
- Nepoužívajte elektrické náradie v prostredí, kde hrozí nebezpečenstvo výbuchu, kde sa vyskytujú horľavé kvapaliny, plyny alebo prach. V elektrickom náradí vznikajú iskry, ktoré môžu zapáliť prach alebo výpary.
- Pri používaní elektrického náradia zabráňte v prístupe deťom a ďalším osobám. Ak budete rušení, môžete stratiť kontrolu nad vykonávanou činnosťou.

2) ELEKTRICKÁ BEZPEČNOSŤ

- Vidlice pohyblivého prívodu elektrického náradia musia vyhovovať sieťovej zásuvke. Vidlice sa nesmú žiadnym spôsobom upravovať. S náradím, ktoré má ochranné spojenie so zemou, sa nesmú používať žiadne zásuvkové adaptéry. Vidlice, ktoré nie sú znehodnotené úpravami a príslušné zásuvky obmedzia nebezpečenstvo úrazu elektrickým prúdom.
- Obsluha sa nesmie telom dotýkať uzemnených predmetov, ako je napr. potrubie, teleso ústredného vykurovania, sporáky

a chladničky. Nebezpečenstvo úrazu elektrickým prúdom je väčšie, ak je vaše telo spojené so zemou.

- Elektrické náradie nesmiete vystavovať dážďu, vlhku alebo aby bolo mokré. Ak sa do elektrického náradia dostane voda, zvýši sa nebezpečenstvo úrazu elektrickým prúdom.
- Pohyblivý prívod sa nesmie používať na iné účely. Elektrické náradie sa nesmie nosiť alebo ťahať za prívod, ani sa NESMIE ťahom za prívod odpojovať vidlice zo zásuvky. Prívod je treba chrániť pred teplom, masťou, ostrými hranami alebo pohyblivými časťami. Poškodené alebo zamotané prívody zvyšujú nebezpečenstvo úrazu elektrickým prúdom.
- Ak elektrické náradie používate vonku, používajte predlžovací kábel vhodný na vonkajšie použitie. Používanie predlžovacieho prívodu na použitie vonku obmedzuje nebezpečenstvo úrazu elektrickým prúdom.
- Ak používate elektrické náradie vo vlhkých priestoroch, používajte napájanie chránené prúdovým chráničom (RCD). Používanie RCD obmedzuje nebezpečenstvo úrazu elektrickým prúdom. Pojem „prúdový chránič (RCD)“ môže byť nahradený pojmom „hlavný istič obvodu (GFCI)“ alebo „istič unikajúceho prúdu (ELCB)“.

3) BEZPEČNOSŤ OSÔB

- Pri používaní elektrického náradia musí byť obsluha pozorná, musí sa venovať tomu, čo práve robí a musí sa sústrediť a triezvo uvažovať. Elektrické náradie sa nesmie používať, ak je obsluha unavená alebo pod vplyvom drog, alkoholu alebo liekov. Chvilková nepozornosť pri používaní elektrického náradia môže viesť k vážnemu poraneniu osôb.
- Používať osobné ochranné pracovné prostriedky. Vždy používajte ochranu očí. Ochranné pomôcky ako je napr. respirátor, bezpečnostná obuv s úpravou proti šmyku, tvrdá pokrývka hlavy alebo ochrana sluchu, používané v súlade s podmienkami práce, znižujú nebezpečenstvo poranenia osôb.
- Musíte zabrániť neúmyselnému spusteniu stroja. Uistite sa, či je spínač pred zapojením vidlice do zásuvky a/alebo pri pripájaní

batérieovej súpravy, zdvíhaním alebo prenášaním náradia v polohe vypnuté. Prenášanie náradia s prstom na spínači alebo zapájanie vidlice náradia so zapnutým spínačom môže byť príčinou nehôd.

- Skôr ako náradie zapnete, odstráňte všetky nastavovacie nástroje alebo kľúče. Nastavovací nástroj alebo kľúč, ktorý necháte pripnutý k otáčajúcej sa časti elektrického náradia, môže byť príčinou poranenia osôb.
 - Obsluha musí pracovať len tam, kde bezpečne dosiahne. Obsluha musí vždy udržiavať stabilný postoj a rovnováhu. To umožní lepšiu kontrolu nad elektrickým náradím v nepredvídateľných situáciách.
 - Vhodne sa obliekajte. Nepoužívajte voľné odevy ani šperky. Obsluha musí dbať na to, aby mala clasy a odev dostatočne ďaleko od pohyblivých častí. Voľné odevy, šperky a dlhé vlasy môžu zachytiť pohybujuce sa časti.
 - Ak sú k dispozícii prostriedky na pripojenie zariadenia na odsávanie a zachytávanie prachu, zaistíte, aby také zariadenia boli pripojené a správne používané. Používanie týchto zariadení môže obmedziť nebezpečenstvo spôsobené vznikajúcim prachom.
 - Obsluha nesmie dopustiť, aby sa z dôvodu rutiny, ktorá vychádza z častého používania náradia, stala samolúbou a začala ignorovať zásady bezpečnosti náradia. Neopatrná činnosť môže v zlomku sekundy spôsobiť závažné poranenie.
- #### 4) POUŽÍVANIE A ÚDRŽBA ELEKTRICKÉHO NÁRADIA
- Elektrické náradie sa nesmie preťažovať. Používajte správne elektrické náradie, ktoré je určené na vykonávanú prácu. Správne elektrické náradie bude lepšie a bezpečnejšie vykonávať prácu, na ktorú bolo skonštruované.
 - Nepoužívajte elektrické náradie, ktoré nejde zapnúť a vypnúť spínačom. Každé elektrické náradie, ktoré nejde ovládať spínačom, je nebezpečné a musí byť opravené.
 - Pred akýmkoľvek nastavením, výmenou príslušenstva alebo pred uskladnením elektrického náradia je treba vytiahnuť vidlicu
- zo sieťovej zásuvky a/alebo odobrať batériovú súpravu z elektrického náradia, ak je odnímateľná. Tieto preventívne bezpečnostné opatrenia obmedzujú nebezpečenstvo náhodného spustenia elektrického náradia.
- Nepoužívané elektrické náradie uskladňujte mimo dosahu detí a nedovoľte osobám, ktoré neboli zoznamované s elektrickým náradím alebo s týmito pokynmi, aby náradie používali. Elektrické náradie je v rukách neskusených užívateľov nebezpečné.
 - Elektrické náradie a príslušenstvo je nutné dodržiavať. Kontrolujte nastavenie pohybujuúcich sa častí a ich pohyblivosť, zameriavajte sa na praskliny, zlomené súčasti a akékoľvek ďalšie okolnosti, ktoré by mohli ohroziť funkčnosť elektrického náradia. Ak je náradie poškodené, pred ďalším použitím zaistite jeho opravu. Mnoho nehôd je spôsobených nedostatočnou údržbou elektrického náradia.
 - Rezacie nástroje je treba udržiavať ostré a čisté. Správne udržiavané a nabrúsené rezacie nástroje sa zachytia alebo zablokujú o materiál s oveľa menšou pravdepodobnosťou a práca s nimi sa ľahšie kontroluje.
 - Elektrické náradie, príslušenstvo, pracovné nástroje atď., používajte v súlade s týmito pokynmi, takým spôsobom, aký je predpísaný pre konkrétne elektrické náradie, a to s ohľadom na dané podmienky práce a druh vykonávanej práce. Používanie elektrického náradia na vykonávanie iných činností, než tých pre ktoré bolo určené, môže viesť k nebezpečným situáciám.
 - Rukoväte a povrchy na uchopenie je treba udržiavať suché, čisté a bez mastnoty. Šmyklavé rukoväte a povrchy na uchopenie neumožňujú v neočakávaných situáciách bezpečné držanie a kontrolu náradia.

5) SERVIS

- Opravy elektrického náradia zverte kvalifikovanej osobe, ktorá bude používať identické náhradné diely. Tak bude zaistená rovnaká úroveň bezpečnosti elektrického náradia, ako bola pred jeho opravou.

XI. Doplnkové bezpečnostné pokyny

- Pri práci nesmerujte náradie proti sebe, mohlo by dôjsť k zraneniu. Takisto dbajte na zvýšenú opatrnosť pri používaní ostrých nástrojov.
- Pokiaľ to bude možné, pri práci používajte vhodné zariadenie na odsávanie prachu a používajte ochranný dýchaciu masku s triedou filtra P2, pretože vznikajúci prach môže byť škodlivý zdraviu. Náterové hmoty môžu obsahovať jedovaté látky, ktoré sa vdychovaním prachu dostávajú do tela. Prach po brúsení dubového dreva je považovaný za karcinogén. Azbest nikdy brúsením neopracováajte, pretože má karcinogénne účinky.
- Pri práci používajte ochranu zraku, sluchu a rukavice.
- Zabráňte používaniu náradia deťmi, či osobami, ktoré sú pod vplyvom látok ovplyvňujúcich pozornosť alebo duševne nespôsobilými osobami.
- Pri práci dodržujte pravidelné prestávky a náradie nepreťažujte. Nedodržanie tohto pokynu môže mať za následok poškodenie výrobku, príp. stratu záruky.
- **Elektromechanické náradie je nutné držať za izolované úchopové povrchy, pretože sa brúsny povrch môže dotknúť svojho vlastného prívodu.** Prerezanie „živého“ vodiča môže spôsobiť, že sa neizolované kovové časti elektromechanického náradia stanú „živými“ a môžu viesť k úrazu používateľa elektrickým prúdom.
- Na vyhľadanie skrytých elektrických alebo iných rozvodných vedení použite vhodné detekčné zariadenia.
- Ruky udržiajte v dostatočnej vzdialenosti od pracovného nástroja a nesiahajte pod obrobok. Inak hrozí nebezpečenstvo poranenia.
- Nepoužívajte náradie s poškodeným prírodným káblom. Ak dôjde k poškodeniu prírodného kábla počas práce, nedotýkajte sa ho a odpojte ho od zásuvky elektrického prúdu.
- V záujme bezpečnosti práce a životnosti náradia používajte výhradne originálne náhradné diely a príslušenstvo.
- Obrobok z dôvodu bezpečnosti pred prácou zaistíte.
- Nástroj sa pri práci zahrieva, pri jeho výmene používajte rukavice.
- Náradie nepoužívajte na opracovanie mokrých alebo vlhkých materiálov a povrchov, pretože môže dôjsť k vniknutiu vody do náradia a k možnému úrazu elektrickým prúdom.

XII. Záručná doba a podmienky

ZÁRUČNÁ DOBA

Zodpovednosť za chyby (záruka) na Vami zakúpený výrobok platí 2 roky od dátumu zakúpenia podľa zákona. Pri splnení nižšie uvedených obchodných podmienok, ktoré sú v súlade s týmto zákonom, Vám výrobok bude bezplatne opravený.

ZÁRUČNÉ PODMIENKY

- 1) Predávajúci je povinný spotrebiteľovi tovar predviesť (ak to jeho povaha umožňuje) a vystaviť doklad o zakúpení v súlade so zákonom. Všetky údaje v doklade o zakúpení musia byť vypísané nezmazateľným spôsobom v okamžiku predaja tovaru.
- 2) Už počas výberu tovaru dôkladne zvážte, aké funkcie a činnosti od výrobku požadujete. To, že výrobok nevyhovuje Vaším neskorším technickým nárokom, nie je dôvodom k jeho reklamácií.
- 3) Pre uplatnenie nároku na záručnú opravu musí byť tovar predaný s patričným dokladom o zakúpení.
- 4) Pre prijatie tovaru na reklamáciu mal by byť tovar, pokiaľ to bude možné, očistený a zabalený tak, aby počas prepravy nedošlo k poškodeniu (najlepšie v originálnom obale). Z dôvodu presnej diagnostiky poruchy a jej dôkladného odstránenia spolu s výrobkom zašlite aj jeho originálne príslušenstvo.
- 5) Servis nenesie zodpovednosť za tovar poškodený prepravcom.
- 6) Servis tiež nenesie zodpovednosť za zaslané príslušenstvo, ktoré nie je súčasťou základného vybavenia výrobku. Výnimku tvoria prípady, keď príslušenstvo nie je možné odstrániť z dôvodu poruchy výrobku.
- 7) Zodpovednosť za poruchy („záruka“) sa vzťahuje na skryté a viditeľné poruchy výrobku.
- 8) Záručnú opravu je oprávnený vykonávať výhradne autorizovaný servis značky Extol.
- 9) Výrobca zodpovedá za to, že výrobok bude mať po celú dobu zodpovednosti za poruchy vlastnosti a parametre uvedené v technických údajoch, pri dodržaní návodu na použitie.
- 10) Nárok na bezplatnú opravu zaniká v prípade, že:
 - a) výrobok nebol používaný a udržiavaný podľa návodu na obsluhu
 - b) bol prevedený zásah do konštrukcie stroja bez predchádzajúceho písomného povolenia vydaného firmou Madal Bal a.s. alebo autorizovaným servisom značky Extol.
 - c) výrobok bol používaný v iných podmienkach alebo na iné účely, než na ktoré bol určený
 - d) bola niektorá časť výrobku nahradená neoriginálnou súčasťou.
 - e) k poškodeniu výrobku alebo nadmernému opotrebovaniu došlo vinou nedostatočnej údržby.
 - f) výrobok havaroval, bol poškodený vyššou mocou či nedbalosťou užívateľa.
 - g) škody vzniknuté pôsobením vonkajších mechanických, teplotných či chemických vplyvov.
 - h) závady boli spôsobené nevhodným skladovaním alebo manipuláciou s výrobkom
 - i) výrobok bol používaný (pre daný typ výrobku) v agresívnom prostredí napr. prašnom, vlhkom.
 - j) výrobok bol použitý nad rámec príslušného zaťaženia.
 - k) bolo prevedené falšovanie dokladu o zakúpení alebo reklamačnej správy.
- 11) Zodpovednosť za poruchy sa nevzťahuje na bežné opotrebenie výrobku alebo na použitie výrobku na iné účely než na tie, na ktoré je určený.
- 12) Zodpovednosť za poruchy sa nevzťahuje na opotrebovanie výrobku, ktoré je prirodzené z dôvodu jeho bežného používania, napr. obrúsenie brúsnych kotúčov, nižšia kapacita akumulátora po dlhodobom používaní atď.
- 13) Poskytnutím záruky nie sú dotknuté práva kupujúceho, ktoré sa k zakúpeniu vecí viažu podľa zvláštnych právnych predpisov.
- 14) Nie je možné uplatňovať nárok na bezplatnú opravu poruchy, na ktorú už bola predávajúcim poskytnutá zľava. Pokiaľ spotrebiteľ výrobok svojpomocne opraví, potom výrobca ani predávajúci nenesie zodpovednosť za prípadné poškodenie výrobku alebo zdravotné problémy z dôvodu neodbornej opravy alebo použitia neoriginálnych náhradných dielov.
- 15) V prípade sporu medzi kupujúcim a predávajúcim vo vzťahu kúpnej zmluvy, ktorý sa nepodarilo medzi stranami urovať priamo, má kupujúci právo obrátiť sa na obchodnú inšpekciu ako subjekt mimosúdneho riešenia spotrebiteľských sporov. Na webových stránkach obchodnej inšpekcie je odkaz na záložku „ADR – mimosúdne riešenie sporov.“

ZÁRUČNÝ A POZÁRUČNÝ SERVIS

Pre uplatnenie práva na záručnú opravu tovaru sa obráťte na obchodníka, u ktorého ste tovar zakúpili.

Pre opravu po uplynutí záruky sa tiež môžete obrátiť na náš autorizovaný servis.

Najbližšie servisné miesta nájdete na www.extol.sk. V prípade, že budete potrebovať ďalšie informácie, poradíme Vám na: **Fax: +421 2 212 920 91 Tel.: +421 2 212 920 70 E-mail: servis@madalbal.sk**

EÚ Vyhlásenie o zhode

Predmet vyhlásenia – model, identifikácia výrobcu:

Extol® Craft 417220;
Multifunkčné oscilačné náradie 300 W

Výrobca: Madal Bal a.s. • Bartošova 40/3, CZ-760 01 Zlín • IČO: 49433717

vyhlasuje,
že vyššie popísaný predmet vyhlásenia
je v zhode s príslušnými harmonizačnými právnymi predpismi Európskej únie:
2006/42 ES; (EÚ) 2011/65; (EÚ) 2014/30;
Toto vyhlásenie sa vydáva na výhradnú zodpovednosť výrobcu.

Harmonizované normy (vrátane ich pozmeňujúcich príloh, ak existujú),
ktoré boli použité na posúdenie zhody a na ktorých základe sa zhoda vyhlasuje:

EN 62841-1:2015, EN 62841-2-4:2014 (2006/42 ES)
EN 55014-1:2006 do 28.4.2020/ poté EN 55014-1:2017; EN 55014-2:2015;
EN 61000-3-2:2014; EN 61000-3-3:2013 ((EU) 2014/30)
50581:2012 ((EU) 2011/65)

Kompletizáciu technickej dokumentácie 2006/42 ES vykonal Martin Šenkýř.
Technická dokumentácia 2006/42 ES je k dispozícii na adrese spoločnosti Madal Bal, a.s.

Miesto a dátum vydania EÚ vyhlásenia o zhode: Zlín 5.4. 2019

V mene spoločnosti Madal Bal, a.s.:

Martin Šenkýř
člen predstavenstva spoločnosti

Bevezetés

Tisztelt Vásárló!

Köszönjük Önnek, hogy megvásárolta az Extol® márka termékét!
A terméket az idevonatkozó európai előírásoknak megfelelően megbízhatósági, biztonsági és minőségi vizsgálatoknak vetettük alá.

Kérdéseivel forduljon a vevőszolgálatunkhoz és a tanácsadó központunkhoz:

www.extol.hu Fax: (1) 297-1270 Tel: (1) 297-1277

Gyártó: Madal Bal a. s., Průmyslová zóna Příluky 244, 760 01 Zlín Cseh Köztársaság
Forgalmazó: Madal Bal Kft., 1173 Budapest, Régió köz 2. (Magyarország)
Kiadás dátuma: 20. 2. 2020

I. Műszaki adatok

Megrendelészám:	417220
Tápfeszültség:	230 V, ~50 Hz
Teljesítményfelvétel:	300 W
Rezgésszám terhelés nélkül:	15 000-21 000 rezgés/perc
Oscillálási szög (mindkét oldalra):	3°
Tömeg:	1,1 kg
Akusztiqus nyomás (az EN ISO 3744 szerint):	$L_{pA} = 80$ dB(A) bizonytalanság: $K = \pm 3$ dB(A)
Akusztiqus teljesítmény (az EN ISO 3744 szerint):	$L_{WA} = 90$ dB(A) bizonytalanság: $K = \pm 3$ dB(A)
Vibrációs szint (az EN 62841-2-4 figyelembevételével): *	$6,60$ m/s ² bizonytalanság: $K = \pm 1,5$ m/s ²
Érintésvédelem:	IP 20
Szigetelés:	II. szigetelési osztály

* A tényleges rezgésérték a végzett tevékenységtől függ.

- A feltüntetett eredő rezgésérték és a deklarált zajszint szabvány szerinti módszerekkel lett megmérve, és felhasználható az adott elektromos kéziszerszám más kéziszerszámokkal való összehasonlításához. A feltüntetett rezgésértéket és a deklarált zajszintet fel lehet használni a géppel való munkavégzés okozta terhelések előzetes meghatározásához.

FIGYELMEZTETÉS!

- A készülék által okozott rezgés- és zajterhelés mértéke a szerszám tényleges használata során eltérhet a deklarált értékektől, és függ a készülék használati módjától, az alkalmazott betétszerszámtól és különösen a megmunkált munkadarab anyagától.
- A felhasználó személy védelme érdekében esetleg biztonsági méréseket kell végrehajtani a tényleges terhelések meghatározásához az adott feltételek között, és figyelembe kell venni azokat az időket is, amikor a készülék ki van kapcsolva, vagy amikor be van kapcsolva, de nincs használva.



1. ábra

II. A termék jellemzői

gipszkarton és puha fémek (réz, alumínium, nem edzett acél-szegek stb.) vágásához és darabolásához, reszeléséhez, csiszoláshoz és kisebb felületek kaparásához stb. lehet felhasználni. A kéziszerszámmal nehezen hozzáférhető helyeken is lehet pontos megmunkálást végezni (például bútorok sarkában, csempék találkozásában stb.). A kéziszerszámon használható különböző szerszámok nagy számának és gyors cserélhetőségének köszönhetően a gép kiváló segítőtárs minden szerelés, javítás vagy felújítás során, otthon és a műhelyben.

III. Részegységek és működtető elemek

Tételszámok és megnevezések:

1. Be-kikapcsoló
2. Rezgésszám-szabályozó
3. Tápfeszültség-kábel
4. Megmunkáló szerszám (fej)

IV. Teendők a többfunkciós rezgőszerszám üzembe helyezése előtt

A MEGMUNKÁLÓ SZERSZÁM BEFOGÁSA / CSERÉJE

⚠ FIGYELMEZTETÉS

- A megmunkáló szerszám befogása, illetve cseréje előtt győződjön meg róla, hogy a tápfeszültség-kábel ki van húzva az elektromos feszültségforrás csatlakozó aljzatából.
- A megmunkáló szerszám cseréje során védőkesztyűt kell használni.

1. Amennyiben cserélni kívánja a felszerelt megmunkáló szerszámot, az imbuszkulcs segítségével csavarozza ki a szerszámot rögzítő csavaranyát, és vegye le a szerszámot.

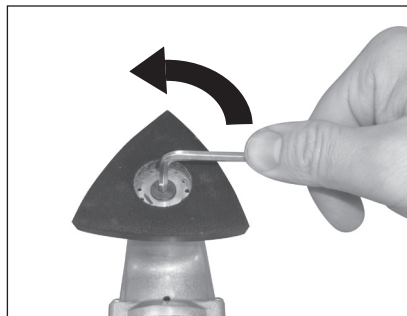

2. A szerszám tartóra tegye fel az új megmunkáló szerszámot, olyan módon, hogy a tartón lévő kiemelkedések a szerszámon lévő lyukakba illeszkedjenek.

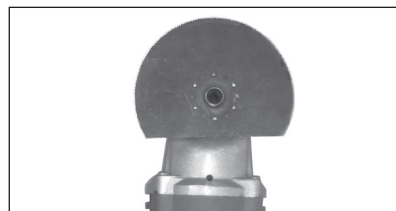

3. Tegye fel a szerszámra a rögzítő csavaranyát, és húzza meg erősen az imbuszkulcs segítségével.

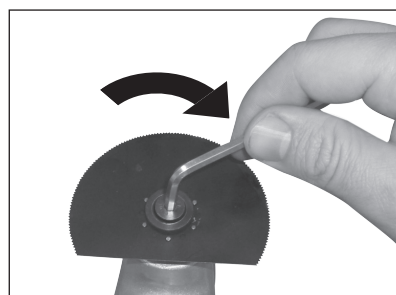

⚠ FIGYELMEZTETÉS

Amennyiben nem húzza meg megfelelő erősséggel a csavaranyát, a szerszám túl erősen fog rezegni, és hatékonysága kicsi lesz.

Megjegyzés:

A megmunkáló szerszámot – a munkaterület hozzáférhetőségének megfelelően – különböző helyzetbe lehet állítani.

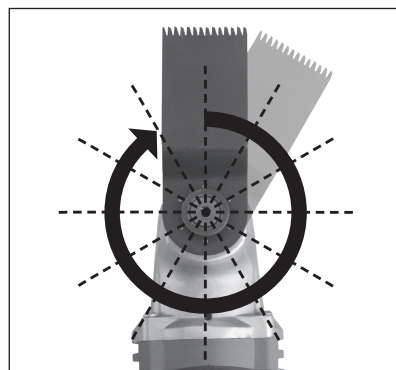

MUNKAESZKÖZ KIVÁLASZTÁSA

A következő táblázatban összefoglalót talál a felhasználható szerszámokról és alkalmazási lehetőségeikről. A 417220 típusú rezgőcsiszoló géphez mellékelt szerszámokról, illetve a 8803820, 8803821, 8803830 készletekben megvásárolható szerszámokról.

Extol Premium 8803820 szerszámkészlet

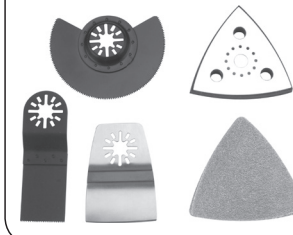





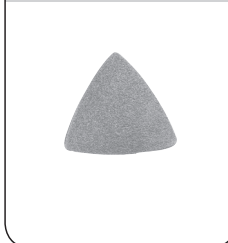

Extol Premium 8803821 szerszámkészlet



10 db csiszolópapír készlet, megrendelési száma: 8803830

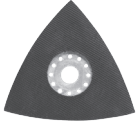

Az Extol Craft 417220 rezgőcsiszolóra Bosch márkájú betétszerszámokat is fel lehet szerelni.

Eszköz	Megnevezés	Milyen anyagokhoz használható	Alkalmazási példa
	Szegmens fűrészlap	Puha faanyagok, (pl. fenyőfa), műanyagok, gipszkarton és a lágy fémek (pl. a réz, alumínium, nem edzett vaszögek)	Szétválasztási és beillesztési vágások; a műanyag és vékony fémcövek, nem edzett vaszögek, farészek stb. vágása.
	Merülő fűrészlap	Puha faanyagok, (pl. fenyőfa, puhább műanyagok, gipszkarton, lágy fémek (réz, alumínium, nem edzett vaszögek vágásához))	Kisméretű szétválasztási és lyukba történő vágások, pl. bútorba való kábelvezeték váját kivágása, nem edzett szögek levágása, a réz- és alumínium lemezekbe való bevágások.
	Csiszolópapírt befogadó deltatalp	Fa, festék, lakk, gipszkarton, fém	Fafelületek, korábbi festék és lakk rétegek lecsiszolása, fémfelületi egyenetlenségek lecsiszolása, gipszkarton lapok közötti hézagok lesimítása stb.
	Karbid csiszolólap	Habarcs, beton, fa és az abrazív anyagok	A kemény alapanyagú felületeken való csiszoláshoz és ráspolyozáshoz, pl. habarcs vagy ragasztószer eltávolítása a sérült burkolócsempék cserélésekor.
	Merev kaparó	Ragasztószer, habarcs, festék	A csempék levételezése után a ragasztószer eltávolítása, az előző festékrétek lekaparása.
	Különböző szemcse nagyságú csiszolópapír készlet	Fa, fém, műanyag	Durva szemcsék Eltávolításhoz, pl. régi festék esetében Közepes szemcsék Felületi egyenetlenségek elsimításához, pl. lekopott festék után maradó felületek Finom szemcsék Végső felület-megmunkálás festés előtt - durva csiszolás után maradt nyomok eltüntetése

⚠ FIGYELMEZTETÉS!

- A betétszerszámok a használat gyakoriságától és intenzitásától függően kopásnak vannak kitéve. Új szerszámokat a fenti megrendelési számok szerinti készletekben lehet megvásárolni.

V. Munkavégzés a többfunkciós rezgőszerszámmal

⚠ FONTOS FIGYELMEZTETÉS

A többfunkciós rezgőszerszám használatának megkezdése előtt figyelmesen olvassa el az a X. és a XI. részben megadott összes biztonsági utasítást.

BEKAPCSOLÁS – KIKAPCSOLÁS

- Csatlakoztassa a többfunkciós rezgőszerszámot az elektromos feszültségforráshoz.
- Bekapcsoláshoz állítsa a be-kikapcsoló gombot (1. ábra, 1. pozíció) az „1” állásba. Kikapcsoláshoz állítsa a be-kikapcsoló gombot az „0” állásba.

A REZGÉS SEBESSÉGÉNEK BEÁLLÍTÁSA

A rezgésszámot (a rezgés sebességét) a rezgésszám-szabályozó (1. ábra, 2. pozíció) elforgatásával lehet beállítani. A rezgésszámot gyakorlati próbák alapján kell megválasztani. A rezgésszám működtetés közben is változtatható.

A MUNKAVÉGZÉS MÓDJA

- Tegye rá a többfunkciós rezgőszerszámot a megmunkálendő anyagra (felületre).
- Mozgassa a többfunkciós rezgőszerszámot ide-oda, a szerszámmal enyhe nyomást kifejtve. Ilyen használat mellett a többfunkciós rezgőszerszám nem melegszik fel jelentősen, illetve a megmunkáló szerszám nem használódik el egy helyen.

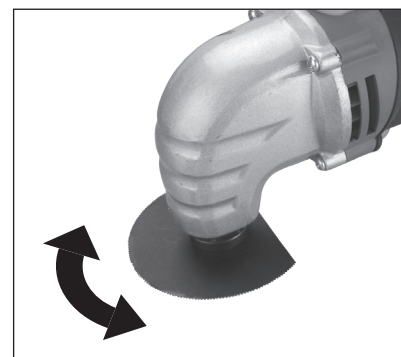

⚠ FIGYELMEZTETÉS

Munkavégzés közben ne fejtse ki túl nagy nyomást a többfunkciós rezgőszerszámmal, mivel ekkor a szerszám teljesítménye csökken, erősen felmelegszik, esetleg le is blokkol.

VÁGÁS

- A vágások elvégzéséhez használjon hibátlan vágópengéket. A meggörbült vagy már nem éles pengék a vágás közben eltörhetnek.
- Mélyégi vágások kizárólag puhafában és gipszkartonban végezhetők.
- Vágás előtt győződjön meg róla, hogy a vágandó anyagban nincsenek idegen anyagok (szegek, drót stb.). A vágás megkezdése előtt az idegen anyagokat el kell távolítani, vagy a vágáshoz az ilyen anyagok vágására is alkalmas vágópengét kell használni.

⚠ FIGYELMEZTETÉS

A megmunkáló szerszámok hosszabb ideig történő használatkor erősebben elhasználódnak: ez természetes jelenség.

CSISZOLÁS

A delta lapra tépőzár segítségével erősítse fel a csiszolólapot. A csiszolólapokkal faanyagokat, tömörfát, puha építőanyagokat és fémeket lehet csiszolni. A következő táblázat példákat tartalmaz a különböző szemcseméretű csiszolólapok használatára.

Szemcseméret	Alkalmazás
Durva: P40, P60	Előcsiszolás
Közepes: P80, P120	Kisebb egyenetlenségek csiszolása
Finom: P240	Végső kivitelezés – finoman lecsiszolás

⚠ FIGYELMEZTETÉS

- Munkavégzés során ne fejtse ki túl nagy nyomást a többfunkciós rezgőszerszámmal. Túl nagy nyomás esetén a rezgőszerszám és a csiszolóváson erősebben elhasználódik.
- A többfunkciós rezgőszerszámmal történő munkavégzés során használjon megfelelő porszívó berendezést, valamint viseljen P2 osztályú szűrőbetéttel ellátott

porlárccot, mivel a megmunkálás során keletkező por belélegzése az egészségre ártalmas.

- A megfelelő csiszolási hatékonyság érdekében olyan csiszolóváznat használjon, amely nincs túl nagy mértékben elhasználódva.

LEKAPARÁS

- Lekaparás végzésekor a többfunkciós rezgőszerszámot nagy rezgésszámmal kell működtetni.
- A lekaparás végzése során ne emelje a többfunkciós rezgőszerszámot túl magasan a megmunkált felület fölé, mivel ekkor a kaparószerszám belevághat az alapfelületbe.

VI. Tisztítás és karbantartás

▲ FIGYELMEZTETÉS

Az gépen végzett bármilyen munka megkezdése előtt a hálózati vezetékét húzza ki az aljzatból.

- A gépet és a szellőző nyílásait tartsa tisztán. Az eltömődött szellőző nyílások megátolják a motor hűtését, ami a motor túlmelegedését okozhatja.
- A gépet enyhén benedvesített ruhával törölje meg, ügyeljen arra, hogy víz ne kerüljön a gépbe. Oldószereket vagy agresszív tisztítószereket ne használjon. Sérülést okozhatnak a műanyag felületeken.
- A betétszerszámokat a használat után kefével tisztítsa meg.

A SZÉNKEFÉK KOPÁSÁNAK AZ ELLENŐRZÉSE / SZÉNKEFÉK CSERÉJE

- Ha a készülék használata során a gépben szikrázást lát, illetve a szerszám mozgatása nem egyenletes, akkor a gépet vigye Extol márkaszervizbe, ahol ellenőrzik és szükség szerint kicserélik a szénkeféket. A szénkefék ellenőrzését és cseréjét kizárólag csak Extol márkaszerviz végezheti el. A szervizek jegyzékét a honlapunkon találja meg (lásd az útmutató elején). A cseréhez eredeti szénkefét kell felhasználni.

VII. Tárolás

A megtisztított készülék és a megmunkáló eszköz a légcélserűbben a száraz helyen az eredeti csomagolásában, a gyerekektől távol tárolandó. A készüléket óvja a közvetlen napsütéstől és hőforrásoktól.

VIII. Hulladék ártalmatlanítás



A jelen termék elektromos/elektronikus alkatrészeket is tartalmaz, illetve tartalmazhatja szintén a veszélyes hulladékként számon tartott üzemeltetőket is. Az Európai Közöség 2012/19 EU számú irányelv rendelkezése alapján az elektromos és elektronikus készülékeket tilos a vegyes hulladékok közé kidobni, hanem szükséges ezeket a környezetbaráti ártalmatlanítás érdekében beszállítani az erre illetékes hulladékgyűjtő központnak. Az erre alkalmas hulladékártalmatlanító központok listája megtekinthető az illetékes helyi közigazgatási hivatalban.

IX. Alkalmazott piktogramok és jelek



	A használatba vétel előtt olvassa el a használati útmutatót.
	Megfelel az Európai Unióban érvényes követelményeknek.
	II. védelmi osztályba tartozó termék. Kettős szigetelés.
	Munka közben használjon védőszemüveget és fülvédőt, valamint P2 típusú porvédő maszkot.
	Symbol telefonon. Ne dobja üzemképtelen háztartási hulladékba, hanem az, hogy egy környezetvédelmi szempontból biztonságos.
Gyártási szám	Az év és hónap adatot a termék sorszáma követi.

X. Általános biztonsági előírások az elektromos kéziszerszámokhoz

▲ FIGYELMEZTETÉS!

A jelen kéziszerszámhoz mellékelte használati útmutatót, biztonsági előírásokat és egyéb utasításokat olvassa el. Az alábbi biztonsági és használati utasítások be nem tartása áramütéshez, tűzhöz és/vagy súlyos személyi sérüléshez vezethet.

A használati útmutatót és az egyéb előírásokat őrizze meg, hogy később is el tudja olvasni.

A következő figyelmeztető utasításokban szereplő „elektromos kéziszerszám” kifejezés alatt hálózati vezetékben keresztül az elektromos hálózatról, vagy akkumulátorról táplált (elektromos hálózattól független) elektromos kéziszerszámot kell érteni.

1) BIZTONSÁGOS MUNKAKÖRNYEZET

- A munkahelyet tartsa tisztán és biztosítsa a megfelelő világítást.** A rendetlen és rosszul megvilágított munkahely baleset forrása lehet.
- Az elektromos kéziszerszámmal ne dolgozzon robbanásveszélyes helyen (gyúlékony folyadékok és gázok közelében, vagy poros levegőjű helyen).** Az elektromos szerszámban keletkező szikrák a port vagy a robbanásveszélyes anyagokat berobbanthatják.
- Az elektromos kéziszerszám használata közben a gyerekeket és az illetéktelen személyeket tartsa távol a munkahelytől.** Ha megzavarják a munkájában, akkor elvesztheti az uralmát az elektromos kéziszerszám felett.

2) ELEKTROMOS BIZTONSÁG

- A csatlakozódugót csak a dugónak megfelelő hálózati aljzathoz csatlakoztassa. A csatlakozódugót átalakítani tilos. A földeléses csatlakozódugót csak közvetlenül a földeléses használata tilos.** Az áramütések elkerülése érdekében csak sértetlen csatlakozódugóval, és a dugónak megfelelő aljzatról üzemeltesse a kéziszerszámot.
- Ügyeljen arra, hogy a teste ne érjen hozzá földelt tárgyakhoz (fűtéscsövekhez, radiátorhoz,**

tűzhelyhez, hűtőszekrényhez stb.). Amennyiben a teste le van földelve, nagyobb az áramütés kockázata.

- Az elektromos kéziszerszámot ne tegye ki eső vagy nedvesség hatásának.** Az elektromos kéziszerszámba kerülő víz növeli az áramütés kockázatát.
- A hálózati vezetékét csak a rendeltetésének megfelelő célokra használja. Az elektromos kéziszerszámot ne húzza és ne szállítsa a hálózati vezetékénél megfogva. A hálózati csatlakozódugót tilos a vezetékénél fogva kihúzni a fali aljzatból, ehhez a művelethez a csatlakozódugót fogja meg. A hálózati vezetékét tartsa kellő távolságra a forró alkatrésztől, olajos tárgyaktól és éles sarkoktól, valamint a gép mozgó részeitől. A sérült vagy összetekeredett hálózati vezeték balesetet okozhat.**
- A szabadban végzett munkákhoz csak hibátlan, és szabadban való munkákra alkalmas hosszabbítót használjon az elektromos kéziszerszámhoz. A szabadtéri használatra készült hosszabbító alkalmazásával csökkentheti az áramütés kockázatát.**
- Amennyiben az elektromos kéziszerszámot nedves, vízes helyen használja, akkor azt áram-védőkapcsolóval (RCD) védett hálózati aljzathoz csatlakoztassa. Az áram-védőkapcsoló (RCD) használata csökkenti az áramütés kockázatát. Az áram-védőkapcsoló (RCD) kifejezéssel azonos jelentésű a „hibaáram védőkapcsoló (GFCI)” vagy a „földzárlat megszakító (ELCB)” is.**

3) SZEMÉLYI BIZTONSÁG

- Az elektromos kéziszerszám használata közben legyen figyelmes, jól gondolja át mit fog csinálni, koncentráljon a munkára, a cselekedeteit pedig józan megfontolások vezéreljék. Az elektromos készüléket ne használja ha fáradt, alkoholt vagy kábítószer fogyasztott, vagy gyógyszerek hatása alatt áll. Az elektromos kéziszerszám használata közben pillanatnyi figyelmetlenség komoly balesetek forrása lehet.**
- Használjon egyéni védőeszközöket. Munka közben mindig viseljen védőszemüveget. Az elektromos kéziszerszám jellegétől függő munkavédelmi eszközök (például légszűrő maszk, csúszásgátló védőcipő, fejtámasz, fülvédő stb.) előírászerű**

használatával csökkentheti a baleseti kockázatokat.

- c) **Előzze meg a véletlen gépindításokat. Az elektromos kéziszerszám mozgatása és szállítása során a hálózati vezetékét húzza ki az aljzatból, az ujját pedig vegye le a főkapcsolóról. Ez érvényes arra az esetre is, ha a kéziszerszámba akkumulátort szerel be.**

Ha az elektromos kéziszerszám mozgatásakor az ujj a főkapcsolón marad, akkor a gép véletlenül elindulhat, aminek súlyos sérülés lehet a következménye.

- d) **Az elektromos kéziszerszám bekapcsolása előtt abból távolítsa el a beállításhoz szükséges szerszámokat és kulcsokat. A forgó géprészben maradt kulcs vagy más tárgy súlyos balesetet okozhat.**

- e) **Csak biztonságosan elérhető távolságban dolgozzon a géppel. Munka közben álljon stabilan és biztonságosan a lábán. Így bármilyen körülmények között megőrizheti uralmát a gép felett.**

- f) **Viseljen megfelelő munkaruhát. Forgó gépek használata esetén ékszereket, laza ruhát viselni tilos. Ügyeljen arra, hogy a haja, a ruhája, vagy a kesztyűje ne kerülhessen a forgó alkatrészek közelébe. A laza ruhát, a lógó ékszerket, vagy a hosszú haját a gép forgó alkatrészei elkapathatják.**

- g) **Amennyiben a géphez lehet forgácsolót, vagy por- és forgácselszívót csatlakoztatni, akkor ezt megfelelően csatlakoztassa az elektromos kéziszerszámmal. Az elszívó és forgácsgyűjtő alkalmazásával védekezhet a por okozta kockázatokkal szemben.**

- h) **A készülék gyakori használata nem jelenti azt, hogy elhanyagolhatja a biztonságos használat előírásait, a rutinszerű és figyelmen kívül hagyott súlyos balesetek előidézője lehet. A figyelmen kívül hagyott pillanat alatt is okozhat súlyos balesetet.**

4) AZ ELEKTROMOS KÉZISZERSZÁM HASZNÁLATA ÉS KARBANTARTÁSA

- a) **Az elektromos kéziszerszámot ne terhelje túl. A munka jellegének megfelelő elektromos kéziszerszámot használjon. A megfelelően kiválasztott elektromos kéziszerszám biztosítja a rendeltetésének megfelelő biztonságot és hatékonyságot.**

- b) **A meghibásodott főkapcsolójú elektromos kéziszerszámot ne használja. A hibás főkapcsolóval rendelkező elektromos kéziszerszám használata veszélyes, a készüléket meg kell javíttatni.**

- c) **Beállítás, tartozékcseré, karbantartás, vagy a kéziszerszám lehelyezése előtt az elektromos kéziszerszám csatlakozódugóját húzza ki a fali aljzatból (illetve vegye ki az akkumulátort, ha az kivehető). Ezzel megakadályozhatja a véletlen gépindítást az ilyen jellegű munkák végrehajtása közben.**

- d) **A használaton kívüli elektromos kéziszerszámot gyerekektől, valamint a használati utasítást nem ismerő személyektől elzárva tárolja, és ezeknek ne engedje a kéziszerszám használatát sem. Az elektromos kéziszerszám hozzá nem értő kezekben veszélyes lehet.**

- e) **Az elektromos kéziszerszámot és tartozékait karban kell tartani. Az elektromos kéziszerszámot, a működtető és mozgó részeit, a burkolatokat és a védelmi elemeket a használatba vétel előtt ellenőrizze le. Sérült, repedt, vagy rosszul beállított és a szabályszerű működést zavaró hibákkal rendelkező kéziszerszámmal dolgozni tilos. A sérült és hibás kéziszerszámot az újbóli használatba vétele előtt javíttassa meg. A karbantartások elmulasztása és elhanyagolása balesetet okozhat.**

- f) **Tartsa tisztán és éles állapotban a vágószerszámokat. A megfelelően karbantartott és élezett vágószerszámokkal jobb a megmunkálás hatékonysága, és kisebb a kockázata a vágószerszám leblokkolásának.**

- g) **Az elektromos kéziszerszámot, a tartozékokat és vágószerszámokat csak a használati utasítás előírásai szerint, valamint a rendeltetésének megfelelő módon, továbbá az adott munkakörülményeket és a munka típusát is figyelembe véve használja. A rendeltetésétől eltérő géphasználat veszélyes és váratlan helyzeteket hozhat létre.**

- h) **A kéziszerszám fogantyúit és markolatait tartsa tiszta, száraz, zsír- és olajmentes állapotban. Ha a kéziszerszámot nem tudja biztonságosan és csúszásmentesen fogni, akkor váratlan helyzetekben elveszítheti az uralmát a gép felett.**

5) SZERVIZ

- a) **Az elektromos kéziszerszám javítását bizza márka- vagy szakszervizre, a készülék javításához csak eredeti alkatrészeket szabad felhasználni. Csak így biztosítható az elektromos kéziszerszám biztonságának az eredeti módon való helyreállítása.**

XI. Kiegészítő biztonsági utasítások

- A munkavégzés során soha ne irányítsa önmaga felé a többfunkciós rezgőszerszámot, mivel sérülést okozhat magának. Az éles megmunkáló szerszámok használatakor fokozott óvatossággal járjon el.
- A porképződéssel járó munkák során használjon légszűrő maszkot (P2 típus) és amennyiben lehetséges, akkor a munkát olyan helyen végezze, ahol van por- és forgácselszívót. A megmunkálás közben keletkező bizonyos porok egészségre ártalmasak lehetnek. A festékek mérgező anyagokat tartalmazhatnak, amelyeket a munka során belelegezhet. A tölglyfa finom porának rákkeltő hatása van. Az aszbest tartalmú anyagokat ne csiszoljon, mert az aszbest rákkeltő anyag!
- A többfunkciós rezgőszerszámmal való munkavégzés közben védőszemüveget, hallásvédő eszközt, valamint védőkesztyűt kell használni.
- A többfunkciós rezgőszerszámot gyermekek, a figyelmet kedvezőtlenül befolyásoló anyagok hatása alatt álló személyek, valamint a szerszám használatára szellemileg alkalmatlan személyek nem használhatják.
- A munkavégzés során rendszeresen tartson munkaszünetet, ne terhelje túl a többfunkciós rezgőszerszámot. Ennek az utasításnak a be nem tartása esetén a többfunkciós rezgőszerszám károsodhat, esetleg a garanciaállomás érvényessége is megszűnhet.
- Az elektromechanikus kéziszerszámot csak a szigetelt fogantyúfelületeknél fogja meg, mert a csiszoló a készülék saját hálózati vezetékét is átvághatja. Ha a betétszerszám elvágja a feszültség alatt álló vezetékét, akkor a kéziszerszám nem szigetelt fém részei szintén feszültség alá kerülnek, ami áramütést okozhat.
- A rejtett elektromos kábelek és más vezetékek helyének megállapítására használjon megfelelő detektáló készüléket.
- Tartsa a kezét megfelelő távolságban a megmunkáló szerszámtól, soha ne nyúljon a munkadarab alá. Ezen utasítások be nem tartása esetén fennáll a személyi sérülés veszélye.

- A többfunkciós rezgőszerszámot nem szabad sérült tápfeszültség-kábellel használni. Amennyiben a munkavégzés során a tápfeszültség-kábel megsérül, ne érintse meg, hanem húzza ki az elektromos feszültségforrás csatlakozó aljzatából.
- A munkavégzés biztonsága, valamint a többfunkciós rezgőszerszám megfelelő élettartamának biztosítása érdekében kizárólag eredeti tartalék alkatrészeket és tartozékokat szabad használni.
- Biztonsági okokból a megmunkálás megkezdése előtt rögzítse a munkadarabot.
- A megmunkáló szerszám a munkavégzés során felmelegszik. A megmunkáló szerszám cseréjekor használjon megfelelő védőkesztyűt.
- A többfunkciós rezgőszerszámot nem szabad vizes és nedves anyagok megmunkálására használni, mivel ekkor víz kerülhet be a szerszám belsejébe, és emiatt elektromos áramütés következhet be.

XII. Garancia és garanciális feltételek

GARANCIÁLIS IDŐ

A mindenkor érvényes, vonatkozó jogszabályok, törvények rendelkezéseivel összhangban a Madal Bal Kft. az Ön által megvásárolt termékre a jótállási jegyen feltüntetett garanciaidőt ad. A termék javítását a Madal Bal Kft.-vel szerződéses kapcsolatban álló szakszerviz a garanciális időszakban díjmentesen végzi el.

GARANCIÁLIS IDŐ ALATTI ÉS GARANCIÁLIS IDŐ UTÁNI SZERVIZELÉS

A termékek javítását végző szakszervizek címe, a javítás ügymenetével kapcsolatos információk a www.madalbal.hu weboldalon találhatóak meg, illetve a szakszervizek felsorolása a termék vásárlásának helyén is beszerezhető. Tanácsadással a (1)-297-1277 ügyfélszolgálati telefonszámon állunk ügyfeleink rendelkezésére.

EU Megfelelőségi nyilatkozat

A nyilatkozat tárgya, modell vagy típus, termékazonosító:

Exto[®] Craft 417220;
Többfunkciós rezgőcsiszoló 300 W

A gyártó: Madal Bal a.s. • Bartošova 40/3, CZ-760 01 Zlín • Cégszám: 49433717

kijelenti,
hogy a fent megnevezett termék megfelel az Európai Unió
harmonizáló rendeletek és irányelvek előírásainak:
2006/42/EK; 2011/65/EU; 2014/30/EU;
A jelen nyilatkozat kiadásáért kizárólag a gyártó a felelős.

Harmonizáló szabványok és módosító mellékleteinek (ha ilyenek vannak), amelyeket a megfelelőség
nyilatkozat kiállításához felhasználtunk, és amelyek alapján a megfelelőségi nyilatkozatot kiállítottuk:

EN 62841-1:2015, EN 62841-2-4:2014 (2006/42/EK)
EN 55014-1:2006 2020. 4.28-ig/ ezt követően EN 55014-1:2017; EN 55014-2:2015;
EN 61000-3-2:2014; EN 61000-3-3:2013 (2014/30/EU)
50581:2012 (2011/65/EU)

A műszaki dokumentáció 2006/42/EK szerinti összeállításáért Martin Šenkýř felel.
A műszaki dokumentáció (a 2006/42/EK szerint), a Madal Bal, a.s. társaság székhelyén áll rendelkezésre.

Az EU megfelelőségi nyilatkozat kiadásának a helye és dátuma: Zlín, 2019. 4. 5.

A Madal Bal, a.s. nevében:



Martin Šenkýř
igazgatótanácsi tag