

EXTOL®
CRAFT

417200

IMPROVE YOUR DAY!

Multifunkční nářadí / CZ
Multifunkčné náradie / SK
Multifunkcionális szerszám / HU



Původní návod k použití
Preklad pôvodného návodu na použitie
Az eredeti használati utasítás fordítása

Úvod

Vážený zákazníku,
děkujeme za důvěru, kterou jste projevili značce Extol craft zakoupením tohoto výrobku.

Výrobek byl podroben zevrubným testům spolehlivosti, bezpečnosti a kvality předepsaných normami a předpisy Evropské Unie. S jakýmkoli dotazy se obraťte na naše zákaznické a poradenské centrum:

www.extol.eu

Fax: +420 225 277 400 Tel.: +420 222 745 130

Výrobce: Madal Bal a. s., Průmyslová zóna Příluky 244, 76001 Zlín, Česká republika
Datum vydání: 3. 4. 2012

I. Technické údaje

Objednávací číslo	417200
Napětí	230V~50 Hz
Příkon	250 W
Počet kmitů bez zatížení	10 000-21000 min ⁻¹
Úhel oscilace (oboustranný)	3°
Hmotnost	1,2 kg
Hladina akustického tlaku (dle EN ISO 4871)	LpA= 86 dB(A); nejistota K= ±3 dB(A)
Hladina akustického výkonu (dle EN ISO 4871)	LwA= 97 dB(A); nejistota K= ±3 dB(A)
Hladina vibrací (vzhledem k EN 60745-2-4)	6,60 m/s ² ; nejistota K= ± 1,5 m/s ²
Krytí	IP20
Třída ochrany	II

II. Rozsah dodávky

Multifunkční oscilační přístroj	1 ks
Imbusový klíč	1 ks
Návod k použití	1 ks
Nástroje:	
Zanořovací pilový list	1 ks
Škrabka	1 ks
Delta brusná deska pro uchycení brusných listů	1 ks
Brusné listy	6 ks

⚠ UPOZORNĚNÍ!

- Nástroje podléhají opotřebení v závislosti na četnosti a způsobu používání.
- Nové nástroje včetně dalších, lze zakoupit v sadách Extol Premium 8803820 a 8803821. Nástroje v těchto sadách lze upnout také na oscilační nářadí jiných značek, protože mají univerzální systém upínacích otvorů. Brusné listy lze zakoupit i samostatně v sadě po 10 ks s objednávacím číslem 8803830.



Na oscilační nářadí Extol Craft 417200 lze také nainstalovat nástroje značky Bosch.



Obr.1

III. Charakteristika

Multifunkční nářadí Extol Craft 417200 je určeno k řezání a oddělování dřevěných materiálů, umělé hmoty, sádrokartonu a měkkých kovů (měď, hliník, nekalené hřebíky) dále k rašplování, broušení a seškrabávání menších ploch. Nářadí umožňuje provádět přesné práce na špatně přístupných místech jako např. provádění výřezů v rozích nábytku, obkladaček apod. Přístroj je vybaven funkcí pomalého rozběhu (soft start), která šetří motor a systémem regulace otáček motoru, který zajišťuje stejné otáčky i během většího zatížení. Díky množství pracovních nástrojů, které lze na přístroji rychle vyměnit, je tento přístroj výtečným pomocníkem pro instalace a renovace v domácnosti a pro kutily.

IV. Součásti a ovládací prvky

Pozice

- Provozní spínač
- Regulátor rychlosti kmitání nástroje
- Přívodní kabel
- Imbusový klíč
- Pracovní nástroj

V. Před uvedením do provozu

MONTÁŽ/VÝMĚNA NÁSTROJE

⚠ UPOZORNĚNÍ!

- Ujistěte se, že je přívodní kabel odpojen od zdroje elektrického proudu.
 - Při výměně nástroje používejte ochranné rukavice.
- Chcete-li nainstalovaný nástroj vyměnit za jiný, odšroubujte šroub upínací matice imbusovým klíčem a nástroj sejměte.

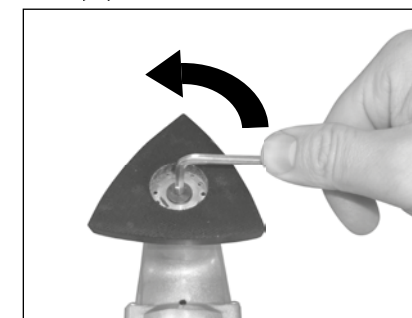

2. Na nosič nástroje nasadte pracovní nástroj tak, aby kolíky na nosiči zapadly do otvorů nástroje.



3. Na nástroj přiložte upínací matici a řádně ji připevněte šroubem.

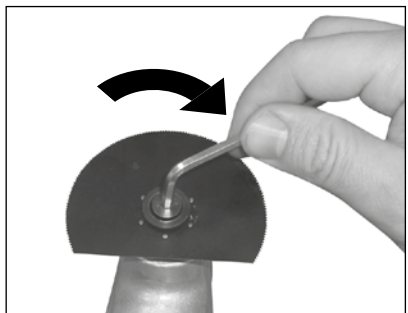

⚠ UPOZORNĚNÍ!

Nebude-li nástroj řádně připevněn, bude nadměrně vibrovat s nízkou účinností práce.





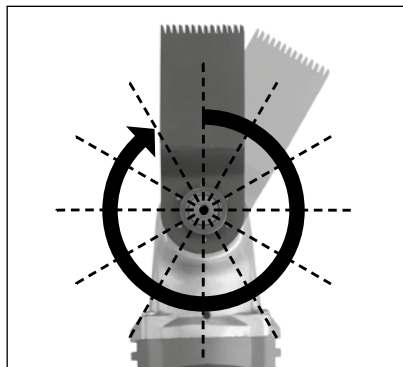

Poznámka:

Pracovní nástroj lze na přístroji orientovat do různých poloh vzhledem k přístupnosti pracovního místa.



VOLBA NÁSTROJE

V následující tabulce jsou shrnuty nástroje s příklady jejich použití, které jsou součástí příslušenství oscilačního nářadí 417200 nebo jsou součástí sad Extol Premium 8803820, 8803821 a 8803830.

Nástroj	Název	Určeno pro materiály	Příklad použití
	Segmentový pilový kotouč	Měkké dřevěné materiály (např. smrkové dřevo), umělá hmota, sádkarton, měkké kovy (měď, hliník, nekalené hřebíky)	Oddělovací a zanořovací řezy; odřezávání plastových a tenkých kovových trubek, nekalených hřebíků, dílů dřeva apod.
	Zanořovací pilový list	Měkké dřevěné materiály (např. smrkové dřevo), měkkí umělé hmoty, sádkarton, měkké kovy (měď, hliník, nekalené hřebíky)	Malé oddělovací a zanořovací řezy, např. výřezy v nábytku pro kabely, odříznutí nekalených hřebíků, řezy do měděných a hliníkových plechů.
	Delta deska pro uchycení brusných listů	Dřevo, barva, lak, sádkarton, kov	Broušení dřeva, obroušení staré barvy či laků, zabroušení kovů, zahlázení spár mezi sádkartonovými deskami apod.
	Karbidová brusná deska	Malta, beton, dřevo a abrazivní materiály	Broušení a rašplování na tvrdém podkladu, např. odstranění malty nebo lepidla při výměně poškozené obkladačky
	Škrabka-pevná	Lepidlo, malta, barva	Odstranění lepidla po odejmutí obkladačky, sloupávání staršího nátěru
	Sada brusných papírů s různou zrnitostí	Dřevo, kov, umělá hmota	Hrubá zrnitost pro obrušování, např. barvy Střední zrnitost pro zarovnání nerovností povrchu, např. zabroušení míst s odloupanou barvou Jemná zrnitost finální úprava povrchu po nátěru - zabroušení stop po hrubém broušení

VI. Provoz

⚠ VÝSTRAHA!

Před používáním nářadí si pozorně přečtěte všechny bezpečnostní pokyny v kapitole XI a XII.

ZAPNUTÍ-VYPNUTÍ

1. Přístroj připojte ke zdroji el. proudu.
2. Pro zapnutí přepněte provozní spínač (Obr.1, pozice 1) do pozice „1“.

Pro vypnutí přesuňte provozní spínač do pozice „0“.

NASTAVENÍ RYCHLOSTI KMITÁNÍ

Otáčením kolečka regulátoru (Obr.1, pozice 2) předvolte počet kmitů. Počet kmitů upravte podle potřeby praktickými zkouškami. Lze to i během provozu.

ZPŮSOB PRÁCE

1. Nářadí přiložte nástrojem k opracovávanému materiálu.
2. Nářadím pohybujte s jemným přitlakem sem a tam. Tím nebude docházet k výraznému zahřívání a opotřebování v jednom místě pracovního nástroje.



⚠ UPOZORNĚNÍ!

Na nářadí příliš netlačte, jinak se bude zhoršovat jeho pracovní výkon a nástroj se bude silně zahřívát, případně i zablokovávat.

ŘEZÁNÍ

- Pro řezání používejte pilové plátky, které nejsou poškozeny. Zprohýbané nebo neostře pilové plátky se mohou zlomit.
- Ponorné řezy provádějte jen do měkkého dřeva nebo sádrokartonu.
- Před řezáním zkontrolujte, zda v řezaném materiálu nejsou přítomny nežádoucí předměty (hřebíky, dráty apod.). Cizí tělesa odstraňte nebo k řezání použijte k tomu určený pilový plátek.

⚠ UPOZORNĚNÍ!

Řezací nástroje se při delším používání výrazněji opotřebovávají, jde o přirozený jev.

BROUŠENÍ

Na delta desku připevněte prostřednictvím suchého zipu brusný list, který je součástí příslušenství. Přiložené brusné listy jsou určeny pro dřevo, dřevěné materiály, měkké stavební materiály a kov. Mocnost úběru povrchu je dána velikostí zrna brusného listu. V následující tabulce jsou shrnuty příklady použití brusných listů pro určitou velikost zrna.

Zrnitost	Použití
Hrubá: P40, P60	K předbroušení
Střední: P80, P120	Zabroušení malých nerovností
Jemná: P240	Konečná úprava-jemné broušení

⚠ UPOZORNĚNÍ!

- Na nářadí při práci příliš netlačte. Nadměrný tlak vede k silnějšímu opotřebení přístroje a brusného listu.
- Při broušení používejte vhodné odsávání prachu a ochrannou prachovou masku s filtrem P2, vdechování prachu je zdraví škodlivé.
- Pro zajištění dobrého brusného výkonu používejte brusné listy, které nejsou nadměrně opotřebené.

SEŠKRABÁVÁNÍ

- Pro seškrabávání nastavte veliký rychlostní stupeň kmitání.
- Při práci nezvedejte nářadí příliš vysoko od opracovávaného povrchu, jinak může dojít k zařezávání škrabky do podkladu.

VII. Čištění a údržba

⚠ UPOZORNĚNÍ!

Před jakoukoli prací na nářadí odpojte přívodní kabel od zdroje el. proudu.

- Udržujte přístroj a větrací otvory přístroje čisté.
- K čištění používejte vlhký hadřík. Nepoužívejte žádné agresivní čisticí prostředky a rozpouštědla.
- Pracovní nástroje po použití očistěte kartáčkem.

VIII. Skladování

Očištěný přístroj a nástroje skladujte nejlépe v originálním obalu uloženém na suchém místě mimo dosah dětí.

IX. Likvidace odpadu

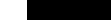

Výrobek obsahuje elektrické/elektronické součásti a také může obsahovat provozní náplně, které jsou nebezpečným odpadem. Podle evropské směrnice 2012/19 EU se elektrická a elektronická zařízení nesmějí vyhazovat do směsného odpadu, ale je nezbytné je odevzdat k ekologické likvidaci

na k tomu určená sběrná místa. Informace o těchto místech obdržíte na obecním úřadě.

X. Odkazy na značky a piktogramy



	Před prvním spuštěním si pozorně přečtěte návod.
	Odovídá požadavkům EU
	Zařízení třídy ochrany II. Dvojitá izolace.
	Při práci používejte ochranu zraku, sluchu a dýchacích cest

XI. Všeobecné bezpečnostní pokyny

Tento „Návod k použití“ udržujte v dobrém stavu a ponechávejte jej uložen u výrobku, aby se s ním, v případě potřeby, mohla obsluha výrobku opětovně seznámit. Pokud výrobek komukoli půjčujete nebo jej prodáváte, nikdy k němu nezapomeňte přiložit též kompletní návod k použití.

Toto Upozornění se používá v celé příručce:

⚠ UPOZORNĚNÍ!

Toto upozornění se používá pro pokyny, jejichž neposlechnutí může vést k úrazu elektrickým proudem, ke vzniku požáru a/nebo k vážnému zranění osob

⚠ VÝSTRAHA!

Přečtěte si všechny pokyny. Nedodržení veškerých následujících pokynů může vést k úrazu elektrickým proudem, ke vzniku požáru a/nebo k vážnému zranění osob. Dále může používání, které je v rozporu s tímto návodem, zapříčinit ztrátu záruky na výrobek. Výrazem „elektrické nářadí“ ve všech dále uvedených výstražných pokynech je myšleno jak elektrické nářadí napájené (pohyblivým přívodem) ze sítě, tak nářadí napájené z baterií (bez pohyblivého přívodu).

Zapamatujte si a uschovejte tyto pokyny!

1) PRACOVNÍ PROSTŘEDÍ

- a) Udržujte pracoviště v čistotě a dobře osvětlené. Nepořádek a tmavá místa na pracovišti bývají příčinou nehod.
- b) Nepoužívejte elektrické nářadí v prostředí s nebezpečím výbuchu, kde se vyskytují hořlavé kapaliny, plyny nebo prach. V elektrickém nářadí vznikají jiskry, které mohou zapálit prach nebo výpary.
- c) Při používání elektrického nářadí zamezte přístupu dětí a dalších osob. Budete-li vyrušováni, můžete ztratit kontrolu nad prováděnou činností.

2) ELEKTRICKÁ BEZPEČNOST

- a) Vidlice pohyblivého přívodu elektrického nářadí musí odpovídat síťové zásuvce. Nikdy jakýmkoliv způsobem neupravujte vidlici. S nářadím, které má ochranné spojeví se zemí, nikdy nepoužívejte žádné zásuvkové adaptéry. Vidlice, které nejsou znehodnoceny úpravami, a odpovídající zásuvky omezí nebezpečí úrazu elektrickým proudem.
- b) Vyvarujte se dotyku těla s uzemněnými předměty, jako např. potrubí, tělesa ústředního topení, sporáky

a chladničky. *Nebezpečí úrazu elektrickým proudem je větší, je-li vaše tělo spojené se zemí.*

c) Nevystavujte elektrické nářadí dešti, vlhku nebo mokru. *Vnikne-li do elektrického nářadí voda, zvyšuje se nebezpečí úrazu elektrickým proudem.*

d) Nepoužívejte pohyblivý přívod k jiným účelům. Nikdy nenoste a netahejte elektrické nářadí za přívod ani nevytrhávejte vidlici ze zásuvky tahem za přívod. **Chraňte přívod před horkem, mastnotou, ostrými hranami a pohyblivými se částmi.** *Poškozené nebo zamotané přívody zvyšují nebezpečí úrazu elektrickým proudem.*

e) Je-li elektrické nářadí používáno venku, používejte prodlužovací přívod vhodný pro venkovní použití. *Používání prodlužovacího přívodu pro venkovní použití omezuje nebezpečí úrazu elektrickým proudem.*

f) **Používáte-li elektrické nářadí ve vlhkých prostorech, používejte napájení chráněné proudovým chráničem (RCD).** *Používání RCD omezuje nebezpečí úrazu elektrickým proudem.*

3) BEZPEČNOST OSOB

a) Při používání elektrického nářadí buďte pozorní, věnujte pozornost tomu, co právě děláte, soustřeďte se a střízlivě uvažujte. **Nepracujte s elektrickým nářadím, jste-li unaveni nebo jste-li pod vlivem drog, alkoholu nebo léků.** *Chvilková nepozornost při používání elektrického nářadí může vést k vážnému poranění osob.*

b) **Používejte ochranné pomůcky.** *Vždy používejte ochranu očí. Ochranné pomůcky jako např. respirátor, bezpečnostní obuv s protiskluzovou úpravou, tvrdá pokrývka hlavy nebo ochrana sluchu, používané v souladu s podmínkami práce, snižují nebezpečí poranění osob.*

c) **Vyvarujte se neúmyslného spuštění.** *Ujistěte se, zda je spínač při zapojování vidlice do zásuvky vypnutý. Přenášení nářadí s prstem na spínači nebo zapojování vidlice nářadí se zapnutým spínačem může být příčinou nehod.*

d) **Před zapnutím nářadí odstraňte všechny seřizovací nástroje nebo klíče.** *Seřizovací nástroj nebo klíč, který ponecháte připevněn k otáčející se části elektrického nářadí, může být příčinou poranění osob.*

e) **Pracujte jen tam, kam bezpečně dosáhnete.** *Vždy udržujte stabilní postoj a rovnováhu. Budete tak lépe ovládat elektrické nářadí v nepředvídaných situacích.*

f) **Oblékejte se vhodným způsobem.** *Nepoužívejte volné oděvy ani šperky. Dbejte, aby vaše vlasy, oděv a rukavice byly dostatečně daleko od pohyblivých se částí. Volné oděvy, šperky a dlouhé vlasy mohou být zachyceny pohyblivými se částmi.*

g) Jsou-li k dispozici prostředky pro připojení zařízení k odsávání a sběru prachu, zajistěte, aby taková zařízení byla připojena a správně používána. *Použití těchto zařízení může omezit nebezpečí způsobená vznikajícím prachem.*

4) POUŽÍVÁNÍ ELEKTRICKÉHO NÁŘADÍ A PÉČE O NĚ

a) **Nepřetěžujte elektrické nářadí.** *Používejte správné nářadí, které je určeno pro prováděnou práci. Správné elektrické nářadí bude lépe a bezpečněji vykonávat práci, pro kterou bylo konstruováno.*

b) **Nepoužívejte elektrické nářadí, které nelze zapnout a vypnout spínačem.** *Jakékoliv elektrické nářadí, které nelze ovládat spínačem, je nebezpečné a musí být opraveno.*

c) **Odpojujte nářadí vytažením vidlice ze síťové zásuvky před jakýmkoliv seřizováním, výměnou příslušenství nebo před uložením nepoužívaného elektrického nářadí.** *Tato preventivní bezpečnostní opatření omezují nebezpečí nahodilého spuštění elektrického nářadí.*

d) **Nepoužívané elektrické nářadí ukládejte mimo dosahu dětí a nedovolte osobám, které nebyly seznámeny s elektrickým nářadím nebo s těmito pokyny, aby nářadí používaly.** *Elektrické nářadí je v rukou nezkušených uživatelů nebezpečné.*

e) **Udržujte elektrické nářadí.** *Kontrolujte seřízení pohyblivých se částí a jejich pohyblivost, soustřeďte se na praskliny, zlomené součásti a jakékoliv další okolnosti, které mohou ohrozit funkci elektrického nářadí. Je-li nářadí poškozeno, před dalším používáním zajistěte jeho opravu. Mnoho nehod je způsobeno nedostatečně udržovaným elektrickým nářadím.*

f) **Řezací nástroje udržujte ostré a čisté.** *Správně udržované a naostřené řezací nástroje s menší pravděpodobností zachytí za materiál nebo se zablokují a práce s nimi se snáze kontroluje.*

g) **Elektrické nářadí, příslušenství, pracovní nástroje atd. používejte v souladu s těmito pokyny a takovým způsobem, jaký byl předepsán pro konkrétní elektrické nářadí, a to s ohledem na dané podmínky práce a druh prováděné práce.** *Používání elektrického nářadí k provádění jiných činností, než pro jaké bylo určeno, může vést k nebezpečným situacím.*

5) SERVIS

Opravy vašeho elektrického nářadí svěřte kvalifikované osobě, které bude používat identické náhradní díly. *Tímto způsobem bude zajištěna stejná úroveň bezpečnosti elektrického nářadí jako před opravou.*

XII. Doplnkové bezpečnostní pokyny

- Při práci nesměřujte nářadí proti sobě, mohlo by dojít ke zranění. Rovněž dbejte zvýšené opatrnosti při používání ostrých nástrojů.
- Pokud je to možné, při práci používejte vhodné zařízení pro odsávání prachu a používejte ochrannou dýchací masku s třídou filtru P2, neboť vznikající prach může být zdraví škodlivý.
- Při práci používejte ochranu zraku, sluchu a rukavice.
- Zamezte používání nářadí dětmi, či osobami, které jsou pod vlivem látek ovlivňujících pozornost nebo duševně nezpůsobilými osobami.
- Při práci dodržujte pravidelné přestávky a nářadí nepřetěžujte. Nedodržení tohoto pokynu může mít za následek poškození výrobku, popř. ztrátu záruky.
- Při práci držte nářadí na izolovaných částech těla, neboť může dojít k zasažení vlastního napájecího kabelu, skrytých elektrických nebo jiných rozvodných vedení, které může způsobit zranění či vznik hmotných škod.
- K vyhledání skrytých elektrických nebo jiných rozvodných vedení použijte vhodná detekční zařízení.
- Ruce udržujte v dostatečné vzdálenosti od pracovního nástroje a nesahejte pod obrobek. Jinak hrozí nebezpečí poranění.
- Nepoužívejte nářadí s poškozeným přívodním kabelem. Dojde-li k poškození přívodního kabelu během práce, nedotýkejte se jej a odpojte jej ze zásuvky elektrického proudu.
- V zájmu bezpečnosti práce a životnosti nářadí používejte výhradně originální náhradní díly a příslušenství.
- Obrobek z důvodu bezpečnosti před prací zajistěte.
- Nástroj se při práci zahřívá, při jeho výměně používejte rukavice.
- Nářadí nepoužívejte k opravování mokrých nebo vlhkých materiálů a povrchů, neboť může dojít k vniknutí vody do nářadí a k možnému úrazu elektrickým proudem.
- Je-li použití nářadí ve vlhkém prostředí nezbytné, připojte jej do zásuvky, která je chráněna spínačem proti zbytkovému proudu (RCD). Použitím tohoto chrániče snížíte riziko zasažení elektrickým proudem.

XIII. Záruční lhůta a podmínky

ZÁRUČNÍ LHŮTA

Dne 01.01.2003 vstoupil v platnost zákon Č. 136/2002 Sb. ze dne 15.03.2002, kterým se mění zákon Č. 40/1964 Sb. a zákon Č. 65/1965 Sb. ve znění pozdějších předpisů. Firma Madal Bal a.s. v souladu s tímto zákonem poskytuje na Vámi zakoupený výrobek záruku na dobu 2 let od data prodeje. Při splnění záručních podmínek (uvedeno níže) Vám výrobek během této doby bezplatně opraví smluvní servis firmy Madal Bal, a.s.

ZÁRUČNÍ PODMÍNKY

- 1) Prodávající je povinen spotřebiteli zboží předvést a řádně vyplnit záruční list. Všechny údaje musí být v záručním listě vypsány nesmazatelným způsobem v okamžiku prodeje zboží.
- 2) Již při výběru zboží pečlivě zvažte, jaké funkce a činnosti od výrobku požadujete. To, že výrobek nevyhovuje Vaším pozdějším technickým nárokům, není důvodem k jeho reklamaci.
- 3) Při uplatnění nároku na záruční opravu musí být zboží předáno s řádně vyplněným originálem záručního listu nebo jiným dokladem o koupi.
- 4) V případě reklamace musí být zboží předáno v čistém stavu, zbaveno prachu či špíny a zabaleno nejlépe v originálním obalu tak, aby při přepravě nedošlo k poškození. V zájmu přesné diagnostiky závady a jejího dokonalého odstranění spolu s výrobkem zašlete i jeho originální příslušenství.
- 5) Servis nenese odpovědnost za zboží poškozené přepravcem.
- 6) Servis dále nenese odpovědnost za zaslání příslušenství, které není součástí základního vybavení výrobku. Výjimkou jsou případy, kdy příslušenství nelze odstranit z důvodu vady výrobku.
- 7) Záruka se vztahuje výlučně na závady způsobené vadou materiálu, výrobní montáží nebo technologií zpracování.
- 8) Tato záruka není na újmu zákonným právům, ale je dodatkem k nim.
- 9) Záruční opravu je oprávněn vykonávat výhradně autorizovaným servisem značky Extol.
- 10) Výrobce odpovídá za to, že výrobek bude mít po celou záruční lhůtu vlastnosti a parametry uvedené v technických údajích, při dodržení návodu na použití. Zároveň si vyhrazuje právo na konstrukční změny bez předchozího upozornění.

- 11) Nárok na záruku zaniká, jestliže:
- výrobek nebyl používán a udržován podle návodu k obsluze.
 - byl proveden jakýkoliv zásah do konstrukce stroje bez předchozího písemného povolení vydaného firmou Madal Bal a.s. nebo smluvním servisem.
 - výrobek byl používán v jiných podmínkách nebo k jiným účelům, než ke kterým je určen.
 - byla některá část výrobku nahrazena neoriginální součástí.
 - k poškození výrobku nebo k nadměrnému opotřebení došlo vinou nedostatečné údržby.
 - výrobek havaroval nebo byl poškozen vyšší mocí.
 - škody vzniklé působením vnějších mechanických, teplotních či chemických vlivů.
 - vady byly způsobeny nevhodným skladováním, či manipulací s výrobkem.
 - výrobek byl používán (pro daný typ výrobku) v agresivním prostředí např. prašném, vlhkém.
- výrobek byl použit nad rámec přípustného zatížení.
 - bylo provedeno jakékoliv falšování záručního listu nebo dokladu o koupi.
- 12) Výrobce neodpovídá za vady výrobku způsobené běžným opotřebením nebo použitím výrobku k jiným účelům, než ke kterým je určen.
- 13) Záruka se nevztahuje na položky, u kterých lze očekávat opotřebení v důsledku jejich normální funkce (např. lakování atd.)
- 14) Poskytnutím záruky nejsou dotčena práva kupujícího, která se ke koupi věci váží podle zvláštních právních předpisů.

ZÁRUČNÍ A POZÁRUČNÍ SERVIS

Nejbližší servisní místo najdete na webových stránkách www.extol.eu nebo si vyžádejte jejich přehled v místě, kde jste výrobek zakoupili. Rádi Vám také poradíme na zákaznické lince 222 745 130.

ES Prohlášení o shodě

Madal Bal a.s. • Lazy IV/3356, 760 01 Zlín • IČO: 49433717

prohlašuje, že následně označené zařízení na základě své koncepce a konstrukce, stejně jako na trh uvedené provedení, odpovídá příslušným požadavkům Evropské unie.

Při námi neodsouhlasených změnách zařízení ztrácí toto prohlášení svou platnost.

Extol Craft 417200
Multifunkční nářadí 250 W

bylo navrženo a vyrobeno ve shodě s následujícími normami:
EN 60742-2-4; EN 60745-1; EN 55014-1; EN 55014-2; EN 61000-3-2; EN 61000-3-3

a následujícími předpisy:

2006/95 EC,
2004/108 EC,
2006/42 EC,
2000/14 ES,
2011/65 EU

ve Zlíně 3. 4. 2012

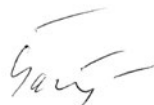

Martin Šenkýř

člen představenstva a.s.

Úvod

Vážený zákazník,

ďakujeme za důvěru, kterou ste prejavili značke Extol kúpou tohto výrobku. Výrobok bol podrobený dôkladným testom spoľahlivosti, bezpečnosti a kvality predpísaných normami a predpismi Európskej únie.

S akýmikoľvek otázkami sa obráťte na naše zákaznicke a poradenské centrum:

www.extol.eu

Fax: +421 2 212 920 91 Tel.: +421 2 212 920 70

Výrobca: Madal Bal a. s., Průmyslová zóna Příluky 244, 76001 Zlín, Česká republika

Dátum vydania: 3. 4. 2012

I. Technické údaje

Objednávacie číslo	417200
Napätie	230 V ~ 50 Hz
Príkon	250 W
Počet kmitov bez zaťaženia	10 000 – 21 000 min ⁻¹
Uhol oscilácie (obojsstranný)	3°
Hmotnosť	1,2 kg
Hladina akustického tlaku (podľa EN ISO 4871)	LpA = 86 dB(A); neistota K = ±3 dB(A)
Hladina akustického výkonu (podľa EN ISO 4871)	LwA = 97 dB(A); neistota K = ±3 dB(A)
Hladina vibrácií (vzhľadom na EN 60745-2-4)	6,60 m/s ² ; neistota K = ±1,5 m/s ²
Krytie	IP20
Trieda ochrany	II

II. Rozsah dodávky

Multifunkčný oscilačný prístroj	1 ks
Imbusový kľúč	1 ks
Návod na použitie	1 ks
Nástroje:	
Zanorovací pilový list	1 ks
Škrabka	1 ks
Delta brúsna doska na uchytenie brúsnych listov	1 ks
Brúsne listy	6 ks

⚠ UPOZORNENIE!

- Nástroje podliehajú opotrebovaniu v závislosti od toho, ako často a akým spôsobom sa používajú.
- Nové nástroje vrátane ďalších je možné zakúpiť v súpravách Extol Premium 8803820 a 8803821. Nástroje v týchto súpravách je možné pripevniť na oscilačné náradie iných značiek, pretože majú univerzálny systém upínacích otvorov. Brúsne listy môžete zakúpiť aj samostatne v súprave po 10 ks pod objednávacím číslom 8803830.



Na oscilačné náradie Extol Craft 417200 môžete tiež nainštalovať nástroje značky Bosch.



Obr.1

III. Charakteristika

Multifunkčné náradie Extol Craft 417200 je určené na rezanie a oddelovanie drevených materiálov, umelej hmoty, sadrokartónu a mäkkých kovov (meď, hliník, nekalené kľince) ďalej na rašpľovanie, brúsenie a zoškrabovanie menších plôch. Náradie umožňuje vykonávať presné práce na zle prístupných miestach, ako napr. robenie výrezov v rohoch nábytku, obkladačiek a pod. Prístroj je vybavený funkciou pomalého rozbehu (soft start), ktorá šetrí motor a systémom regulácie otáčok motora, ktorý zaisťuje rovnaké otáčky aj počas väčšieho zaťaženia. Vďaka množstvu pracovných nástrojov, ktoré je možné na prístroji rýchlo vymeniť, je tento prístroj výborným pomocníkom na inštalácie a renovácie v domácnosti a pre domácich majstrov.

IV. Súčasti a ovládacie prvky

Pozícia

1. Prevádzkový spínač
2. Regulátor rýchlosti kmitania nástroja
3. Prívodný kábel
4. Imbusový kľúč
5. Pracovný nástroj

V. Pred uvedením do prevádzky

MONTÁŽ/VÝMENA NÁSTROJA

⚠ UPOZORNENIE!

- Uistite sa, že je prívodný kábel odpojený od zdroja elektrického prúdu.
 - Pri výmene nástroja používajte ochranné rukavice.
1. Ak chcete nainštalovaný nástroj vymeniť za iný, odskrutkujte skrutku upínacej matice imbusovým kľúčom a nástroj odoberte.

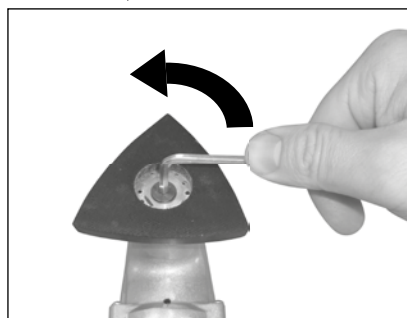

2. Na nosič nástroja nasadte pracovný nástroj tak, aby kolíky na nosiči zapadli do otvorov nástroja.



3. Na nástroj priložte upínaciu maticu a riadne ju pripevnite skrutkou.

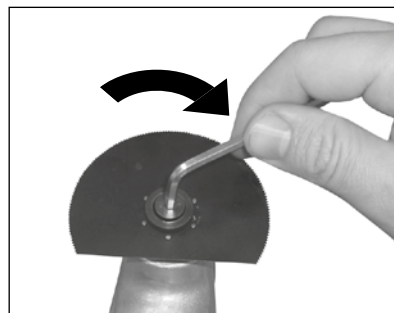

⚠ UPOZORNENIE!

Ak nebude nástroj riadne pripevnený, bude nadmerne vibrovať s nízkou účinnosťou práce.





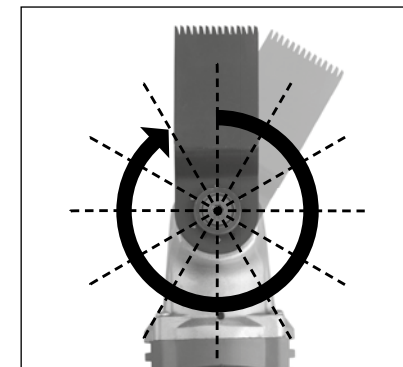

Poznámka:

Pracovný nástroj je možné na prístroji orientovať do rôznych polôh vzhľadom na prístupnosť pracovného miesta.



VOLBA NÁSTROJA

V nasledujúcej tabuľke sú zhrnuté nástroje s príkladom ich použitia, ktoré sú súčasťou príslušenstva oscilačného náradia 417200 alebo sú súčasťou súprav Extol Premium 8803820, 8803821 a 8803830.

Nástroj	Názov	Určené pre materiály	Príklad použitia
	Segmentový pílový kotúč	Mäkké drevené materiály (napr. smrekové drevo), umelá hmota, sadrokartón, mäkké kovy (meď, hliník, nekalené kince)	Oddelovacie a zanorovacie rezy; odrezávanie plastových a tenkých kovových rúrok, nekalených klinec, dielov dreva a pod.
	Zanorovací pílový list	Mäkké drevené materiály (napr. smrekové drevo), mäkkšie umelé hmoty, sadrokartón, mäkké kovy (meď, hliník, nekalené kince)	Malé oddelovacie a zanorovacie rezy, napr. výrezy v nábytku na káble, odrezanie nekalených klinec, rezy do medených a hliníkových plechov.
	Delta doska na uchytanie brúsnych listov	Drevo, farba, lak, sadrokartón, kov	Brúsenie dreva, obrúsenie starej farby či lakov, zabrusenie kovov, zahľadanie škár medzi sadrokartónovými doskami a pod.
	Karbídová brúsna doska	Malta, betón, drevo a abrazívne materiály	Brúsenie a rašpľovanie na tvrdom podklade, napr. odstránenie malty alebo lepidla pri výmene poškodenej obkladačky
	Škrabka – pevná	Lepidlo, malta, farba	Odstránenie lepidla po odobratí obkladačky, zľupovanie staršieho nánosu farby
	Súprava brúsnych papierov s rôznou zrnitosťou	Drevo, kov, umelá hmota	Hrubá zrnitosť Na obrusovanie, napr. farby Stredná zrnitosť Na zarovnávanie nerovností povrchu, napr. obrúsenie miest s odlupujúcou sa farbou Jemná zrnitosť Konečná úprava povrchu pre náter- obrúsenie stôp po hrubom brúsení

VI. Prevádzka

⚠ VÝSTRAHA!

Pred používaním náradia si pozorne prečítajte všetky bezpečnostné pokyny v kapitole XI a XII.

ZAPNUTIE/VYPNUTIE

- Prístroj pripojte k zdroju el. prúdu.
- Na zapnutie prepnite prevádzkový spínač (Obr. 1, pozícia 1) do pozície „1“.

Na vypnutie presuňte prevádzkový spínač do pozície „0“.

NASTAVENIE RÝCHLOSTI KMITANIA

Otáčaním kolieska regulátora (Obr. 1, pozícia 2) predvoľte počet kmitov. Počet kmitov upravte podľa potreby praktickými skúškami. Je to možné aj počas prevádzky.

SPOSOB PRÁCE

- Náradie priložte nástrojom k opracovávanému materiálu.
- Náradím pohybujte s jemným pritlakom sem a tam.

Tým nebude dochádzať k výraznému zahrievaniu a opotrebovaniu v jednom mieste pracovného nástroja.

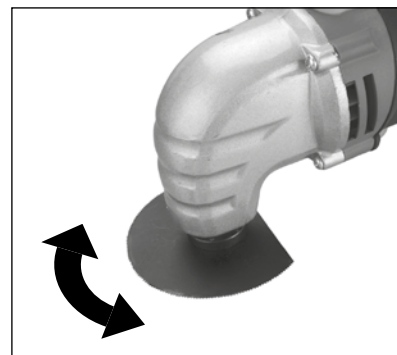

⚠ UPOZORNENIE!

Na náradie príliš netlačte, inak sa bude zhoršovať jeho pracovný výkon a nástroj sa bude silne zahrievať, prípadne sa môže aj zablockovať.

REZANIE

- Na rezanie používajte pílové plátky, ktoré nie sú poškodené. Prehnuté alebo neostré pílové plátky sa môžu zlomiť.
- Ponorné rezy robte len do mäkkého dreva alebo sadrokartónu.
- Pred rezaním skontrolujte, či v rezanom materiáli nie sú prítomné nežiaduce predmety (kince, drôty a pod.). Cudzie telesá odstráňte alebo na rezanie použite na to určený pílový plátok.

⚠ UPOZORNENIE!

Rezacie nástroje sa pri dlhšom používaní výraznejšie opotrebovávajú, ide o prirodzený jav.

BRÚSENIE

Na delta dosku pripevnite prostredníctvom suchého zipsu brúsny list, ktorý je súčasťou príslušenstva. Priložené brúsne listy sú určené pre drevo, drevené materiály, mäkké stavebné materiály a kov. Hrúbka úberu povrchu je daná veľkosťou zrna brúsneho listu. V nasledujúcej tabuľke sú zhrnuté príklady použitia brúsnych listov pre určitú veľkosť zrna.

Zrnitosť	Použitie
Hrubá: P40, P60	Na predbrúsenie
Stredná: P80, P120	Zabrúsenie malých nerovností
Jemná: P240	Konečná úprava – jemné brúsenie

⚠ UPOZORNENIE!

- Na náradie pri práci príliš netlačte. Nadmerný tlak vedie k silnejšiemu opotrebovaniu prístroja a brúsneho listu.
- Pri brúsení používajte vhodné odsávanie prachu a ochrannú prachovú masku s filtrom P2, vdychovanie prachu je zdraviu škodlivé.
- Na zaistenie dobrého brúsneho výkonu používajte brúsne listy, ktoré nie sú nadmerne opotrebené.

ZOŠKRABOVANIE

- Na zoškrabovanie nastavte veľký rýchlostný stupeň kmitania.
- Pri práci nezdvíhajte náradie príliš vysoko od opracovávaného povrchu, inak môže dôjsť k zarezávaniu škrabky do podkladu.

VII. Čistenie a údržba

⚠ UPOZORNENIE!

Pred akoukoľvek prácou na náradí odpojte prívodný kábel od zdroja el. prúdu.

- Udržujte prístroj a vetracie otvory prístroja čisté.
- Na čistenie používajte vlhkú handričku. Nepoužívajte žiadne agresívne čistiace prostriedky a rozpúšťadlá.
- Pracovné nástroje po použití očistite kefkou.

VIII. Skladovanie

Očistený prístroj a nástroje skladujte najlepšie v originálnom obale uloženom na suchom mieste mimo dosahu detí.

IX. Likvidácia odpadu



Výrobok obsahuje elektrické/elektronické súčasti a tiež môže obsahovať prevádzkové náplne, ktoré sú nebezpečným odpadom. Podľa európskej smernice 2012/19 EU sa elektrické a elektronické zariadenia nesmú vyhadzovať do zmesového odpadu, ale je nevyhnutné ich odovzdať na ekologickú likvidáciu na miesta určené zberným miestom. Informácie o týchto miestach dostanete na obecnom úrade.

X. Odkazy na značky a piktogramy



	Pred prvým spustením si pozorne prečítajte návod.
	Zodpovedá požiadavkám EÚ.
	Zariadenie triedy ochrany II. Dvojitá izolácia.
	Pri práci používajte ochranu zraku, sluchu a dýchacích ciest.

XI. Všeobecné bezpečnostné pokyny

Tento „Návod na použitie“ udržiňte v dobrom stave a ponechajte ho uložený pri výrobku, aby sa s ním, v prípade potreby, mohla obsluha výrobku opätovne oboznámiť. Ak výrobok komukolvek požičiavate alebo ho predávate, nikdy k nemu nezabudnite priložiť tiež kompletný návod na použitie.

Toto upozornenie sa používa v celej príručke:

⚠ UPOZORNENIE!

Toto upozornenie sa používa pre pokyny, ktorých nedodržanie môže viesť k úrazu elektrickým prúdom, ku vzniku požiaru a/alebo k vážnemu zraneniu osôb.

⚠ VÝSTRAHA!

Prečítajte si všetky pokyny. Nedodržanie všetkých nasledujúcich pokynov môže viesť k úrazu elektrickým prúdom, ku vzniku požiaru a/alebo k vážnemu zraneniu osôb. Ďalej môže používanie, ktoré je v rozpore s týmto návodom, zapríčiniť stratu záruky na výrobok. Výrazom „elektrické náradie“ vo všetkých ďalej uvedených výstražných pokynoch je myslené ako elektrické náradie napájané (pohyblivým prívodom) zo siete, tak náradie napájané z batérií (bez pohyblivého prívodu).

Zapamätajte si a uschovajte tieto pokyny!

1) PRACOVNÉ PROSTREDIE

- Udržujte pracovisko v čistote a dobre osvetlené. Neporiadok a tmavé miesta na pracovisku bývajú príčinou nehôd.
- Nepoužívajte elektrické náradie v prostredí s nebezpečenstvom výbuchu, kde sa vyskytujú horľavé kvapaliny, plyny alebo prach. V elektrickom náradí vznikajú iskry, ktoré môžu zapáliť prach alebo výpar.
- Pri používaní elektrického náradia zamedzte prístupu detí a ďalších osôb. Ak budete vyrušovaní, môžete stratiť kontrolu nad vykonávanou činnosťou.

2) ELEKTRICKÁ BEZPEČNOSŤ

- Vidlica pohyblivého prívodu elektrického náradia musí zodpovedať sieťovej zásuvke. Nikdy akýmkoľvek spôsobom neupravujte vidlicu. S náradím, ktoré má ochranné spojenie so zemou, nikdy nepoužívajte žiadne zásuvkové adaptéry. Vidlice, ktoré nie sú znehodnotené úpravami, a zodpovedajúce zásuvky, obmedzia nebezpečenstvo úrazu elektrickým prúdom.
- Vyvarujte sa dotyku tela s uzemnenými predmetmi, ako napr. potrubie, telesa ústredného kúrenia,

sporáky a chladničky. Nebezpečenstvo úrazu elektrickým prúdom je väčšie, ak je vaše telo spojené so zemou.

c) Nevystavujte elektrické náradie dažďu, vlhku alebo mokru. Ak vnikne do elektrického náradia voda, zvyšuje sa nebezpečenstvo úrazu elektrickým prúdom.

d) Nepoužívajte pohyblivý prívod na iné účely. Nikdy nenoste a neťahajte elektrické náradie za prívod ani nevytrhávajte vidlicu zo zásuvky ťahom za prívod. Chránite prívod pred horúčavou, masťou, ostrými hranami a pohyblivými časťami. Poškodené alebo zamotané prívody zvyšujú nebezpečenstvo úrazu elektrickým prúdom.

e) Ak je elektrické náradie používané vonku, používajte predlžovací prívod vhodný pre vonkajšie použitie. Používanie predlžovacieho prívodu pre vonkajšie použitie obmedzuje nebezpečenstvo úrazu elektrickým prúdom.

f) Ak používate elektrické náradie vo vlhkom prostredí, používajte napájanie chránené prúdovým chráničom (RCD). Používanie RCD obmedzuje nebezpečenstvo úrazu elektrickým prúdom.

3) BEZPEČNOSŤ OSÔB

- Pri používaní elektrického náradia buďte pozorní, venujte pozornosť tomu, čo práve robíte, sústreďte sa a triezvo uvažujte. Nepracujte s elektrickým náradím, ak ste unavení alebo ak ste pod vplyvom drog, alkoholu alebo liekov. Chvilková nepozornosť pri používaní elektrického náradia môže viesť k vážnemu poraneniu osôb.
- Používajte ochranné pomôcky. Vždy používajte ochranu očí. Ochranné pomôcky ako napr. respirátor, bezpečnostná obuv s protišmykovou úpravou, tvrdá pokrývka hlavy alebo ochrana sluchu, používané v súlade s podmienkami práce, znižujú nebezpečenstvo poranenia osôb.
- Vyvarujte sa neúmyselného spustenia. Uistite sa, či je spínač pri zapájaní vidlice do zásuvky vypnutý. Prenášanie náradia s prstom na spínači alebo zapájanie vidlice náradia so zapnutým spínačom môže byť príčinou nehôd.
- Pred zapnutím náradia odstráňte všetky nastavovacie nástroje alebo kľúče. Nastavovací nástroj alebo kľúč, ktorý ponecháte pripavený k otáčajúcej sa časti elektrického náradia, môže byť príčinou poranenia osôb.
- Pracujte len tam, kam bezpečne dosiahnete. Vždy udržiajte stabilný postoj a rovnováhu. Budete tak lepšie ovládať elektrické náradie v nepredvídaných situáciách.
- Obliekajte sa vhodným spôsobom. Nepoužívajte voľné odevy ani šperky. Dbajte na to, aby vaše vlasy, odev a rukavice boli dostatočne ďaleko od pohyblivých častí. Voľné odevy,

šperky a dlhé vlasy môžu byť zachytené pohyblivými časťami.

g) Ak sú k dispozícii prostriedky pre pripojenie zariadenia na odsávanie a zber prachu, zaistíte, aby takéto zariadenia boli pripojené a správne používané. Použitie týchto zariadení môže obmedziť nebezpečenstvá spôsobené vznikajúcim prachom.

4) POUŽITIE A ÚDRŽBA NÁRADIA

- Nepreťažujte elektrické náradie. Používajte správne náradie, ktoré je určené pre vykonávanú prácu. Správne elektrické náradie bude lepšie a bezpečnejšie vykonávať prácu, pre ktorú bolo konštruované.
 - Nepoužívajte elektrické náradie, ktoré nie je možné zapnúť a vypnúť spínačom. Akékoľvek elektrické náradie, ktoré nie je možné ovládať spínačom, je nebezpečné a musí byť opravené.
 - Odpájajte náradie vytiahnutím vidlice zo sieťovej zásuvky pred akýmkoľvek nastavením, výmenou príslušenstva alebo pred uložením nepoužívaného elektrického náradia. Tieto preventívne bezpečnostné opatrenia obmedzujú nebezpečenstvo náhodného spustenia elektrického náradia.
 - Nepoužívané elektrické náradie ukladajte mimo dosahu detí a nedovoľte osobám, ktoré neboli oboznámené s elektrickým náradím alebo s týmito pokynmi, aby náradie používali. Elektrické náradie je v rukách neskúsených užívateľov nebezpečné.
 - Udržiajte elektrické náradie. Kontrolujte nastavenie pohyblivých častí a ich pohyblivosť, sústreďte sa na praskliny, zlomené súčasti a akékoľvek ďalšie okolnosti, ktoré môžu ohroziť funkciu elektrického náradia. Ak je náradie poškodené, pred ďalším používaním zaistíte jeho opravu. Mnoho nehôd je spôsobených nedostatočne udržiavaným elektrickým náradím.
 - Rezacie nástroje udržiavajte ostré a čisté. Správne udržiavané a naostrené rezacie nástroje sa s menšou pravdepodobnosťou zachytia za materiál alebo sa zablokujú a práca s nimi sa ľahšie kontroluje.
 - Elektrické náradie, príslušenstvo, pracovné nástroje atď. používajte v súlade s týmito pokynmi a takým spôsobom, aký bol predpísaný pre konkrétne elektrické náradie, a to s ohľadom na dané podmienky práce a druh vykonávanej práce. Používanie elektrického náradia na vykonávanie iných činností, než pre aké bolo určené, môže viesť k nebezpečným situáciám.
- ### 5) SERVIS
- Opravy vášho elektrického náradia zverte kvalifikovanej osobe, ktorá bude používať identické náhradné diely. Týmto spôsobom bude zaistená rovnaká úroveň bezpečnosti elektrického náradia ako pred opravou.

XII. Doplnkové bezpečnostné pokyny

- Pri práci nesmerujte náradie proti sebe, mohlo by dôjsť k zraneniu. Takisto dbajte na zvýšenú opatrnosť pri používaní ostrých nástrojov.
- Ak je to možné, pri práci používajte vhodné zariadenie na odsávanie prachu a používajte ochrannú dýchaciu masku s triedou filtra P2, pretože vznikajúci prach môže byť zdraviu škodlivý.
- Pri práci používajte ochranu zraku, sluchu a rukavice.
- Zabráňte používaniu náradia deťmi, či osobami, ktoré sú pod vplyvom látok ovplyvňujúcich pozornosť alebo duševne nespôsobilými osobami.
- Pri práci dodržujte pravidelné prestávky a náradie nepreťažujte. Nedodržanie tohto pokynu môže mať za následok poškodenie výrobku, príp. stratu záruky.
- Pri práci držte náradie na izolovaných častiach tela, pretože môže dôjsť k zasiahnutiu vlastného napájacieho kábla, skrytých elektrických alebo iných rozvodných vedení, ktoré môže spôsobiť zranenie či vznik hmotných škôd.
- Na vyhľadanie skrytých elektrických alebo iných rozvodných vedení použite vhodné detekčné zariadenia.
- Ruky udržiavajte v dostatočnej vzdialenosti od pracovného nástroja a nesiahajte pod obrobok. Inak hrozí nebezpečenstvo poranenia.
- Nepoužívajte náradie s poškodeným prívodným káblom. Ak dôjde k poškodeniu prívodného kábla počas práce, nedotýkajte sa ho a odpojte ho od zásuvky elektrického prúdu.
- V záujme bezpečnosti práce a životnosti náradia používajte výhradne originálne náhradné diely a príslušenstvo.
- Obrobok z dôvodu bezpečnosti pred prácou zaisťte.
- Nástroj sa pri práci zahrieva, pri jeho výmene používajte rukavice.
- Náradie nepoužívajte na opracovanie mokrých alebo vlhkých materiálov a povrchov, pretože môže dôjsť k vniknutiu vody do náradia a k možnému úrazu elektrickým prúdom.
- Ak je použitie náradia vo vlhkom prostredí nevyhnutné, pripájajte ho do zásuvky, ktorá je chránená spínačom proti zvyškovému prúdu (RCD). Použitím tohto chrániča znížite riziko zasiahnutia elektrickým prúdom.

XIII. Záručná lehota a podmienky

ZÁRUČNÁ LEHOTA

Dňa 01.01.2003 vstúpil v účinnosť zákon č. 136/2002 Sb. zo dňa 15.03.2002, ktorým sa mení zákon č. 40/1964 Sb. a zákon č. 65/1965 Sb. vo znenie neskorších predpisov. Firma Madal Bal a.s. v súlade s týmto zákonom poskytuje na Vámi zakúpený výrobok záruku dva roky od data predaja. Pri splnení záručných podmienok (uvedeno nižšie) Vám výrobok počas tejto doby bezplatne opraví autorizovaný servis firmy Madal Bal a.s. (servisná miesta sú na stránkach www.extol.eu).

ZÁRUČNÉ PODMIENKY

1. Predávajúci je povinný spotrebiteľovi tovar predviesť a riadne vyplniť záručný list. Všetky údaje musia byť v záručnom liste vypísané nezmazateľným spôsobom v okamihu predaja tovaru.
2. Už pri výbere tovaru starostlivo zvažte, aké funkcie a činnosti od výrobku požadujete. To, že výrobok nevyhovuje Vaším neskorším technickým nárokom, nie je dôvodom na jeho reklamáciu.
3. Pri uplatnení nároku na záručnú opravu musí byť tovar odovzdaný s riadne vyplneným originálom záručného listu alebo iným dokladom o kúpe.
4. V prípade reklamácie musí byť tovar odovzdaný v čistom stave, zbavený prachu či špiny a zabalený najlepšie v originálnom obale tak, aby pri preprave nedošlo k poškodeniu. V záujme presnej diagnostiky poruchy a jej dokonalého odstránenia spolu s výrobkom zašlite aj jeho originálne príslušenstvo.
5. Servis nenesie zodpovednosť za tovar poškodený prepravcom.
6. Servis ďalej nenesie zodpovednosť za zaslané príslušenstvo, ktoré nie je súčasťou základného vybavenia výrobku. Výnimkou sú prípady, kedy príslušenstvo nie je možné odstrániť z dôvodu chyby výrobku.
7. Záruka sa vzťahuje výlučne na závady spôsobené chybou materiálu, výrobnou montážou alebo technológiou spracovania.
8. Táto záruka nie je na ujmu zákonným právam, ale je dodatkom k nim.
9. Záručnú opravu je oprávnený vykonávať výhradne autorizovaný servis značky Extol.
10. Výrobca zodpovedá za to, že výrobok bude mať po celú záručnú lehotu vlastnosti a parametre uvedené v technických údajoch, pri dodržaní návodu na použitie. Zároveň si vyhradzuje právo na konštrukčné zmeny bez predchádzajúceho upozornenia.

11. Nárok na záruku zaniká, ak:

- a) výrobok nebol používaný a udržiavaný podľa návodu na obsluhu.
 - b) bol vykonaný akýkoľvek zásah do konštrukcie stroja bez predchádzajúceho písomného povolenia vydaného firmou Madal Bal s.r.o., alebo zmluvným servisom.
 - c) výrobok bol používaný v iných podmienkach alebo na iné účely, než na ktoré je určený.
 - d) bola niektorá časť výrobku nahradená neoriginálnou súčasťou.
 - e) došlo k poškodeniu výrobku alebo k nadmernému opotrebeniu vinou nedostatočnej údržby.
 - f) výrobok havaroval alebo bol poškodený vyššou mocou.
 - g) škody vznikli pôsobením vonkajších mechanických, teplotných či chemických vplyvov.
 - h) chyby boli spôsobené nevhodným skladovaním, či manipuláciou s výrobkom.
 - i) výrobok bol používaný (pre daný typ výrobku) v agresívnom prostredí napr. prašnom, vlhkom.
 - j) výrobok bol použitý nad rámec prípustného zaťaženia.
 - k) bolo vykonané akékoľvek falšovanie záručného listu alebo dokladu o kúpe.
12. Výrobca nezodpovedá za chyby výrobku spôsobené bežným opotrebením alebo použitím výrobku na iné účely, než na ktoré je určený.
13. Záruka sa nevzťahuje na položky, u ktorých je možné očakávať opotrebenie v dôsledku ich normálnej funkcie (napr. lakovanie atď.)
14. Poskytnutím záruky nie sú dotknuté práva kupujúceho, ktoré sa ku kúpe viažu podľa osobitných právnych predpisov.

ZÁRUČNÝ A POZÁRUČNÝ SERVIS VYKONÁVA DISTRIBÚTOR:

Madal Bal s.r.o., Stará Vajnorská 37, 831 04 Bratislava
Fax: +421 2 212 920 91, Tel.: +421 2 212 920 70
E-mail: servis@madalbal.sk

ES Vyhlásenie o zhode

Madal Bal a.s. • Lazy IV/3356, 760 01 Zlín • IČO: 49433717

prehlasuje, že ďalej označené zariadenie na základe svojej koncepcie a konštrukcie, rovnako ako na trh uvedené prevedenie, vyhovuje príslušným požiadavkám Európskej únie.
V prípade, že neschválime žiadne zmeny na zariadení, toto vyhlásenie stráca svoju platnosť.

Extol Craft 417200

Multifunkčné náradie 250 W

bolo navrhnuté a vyrobené v zhode s nasledujúcimi normami:

EN 60742-2-4; EN 60745-1; EN 55014-1; EN 55014-2; EN 61000-3-2; EN 61000-3-3

a nasledujúcimi predpismi:

2006/95 EC,
2004/108 EC,
2006/42 EC,
2000/14 ES,
2011/65 EU

ve Zlíně 3. 4. 2012



Martin Šenkýř
člen predstavenstva a.s.

Bevezetés

Tisztelt Vásárló

Köszönjük bizalmát, amit a jelen termék megvásárlásával az Extol márkának biztosított.

Termékünk az Európai Unió előírásainak és normáinak alapján létrehozott biztonsági, megbízhatósági és minőségi tesztek során esett át.

Bármilyen kérdése merülne fel, kérem, forduljon bizalommal tanácsadói és ügyfélszolgálatunkhoz:

www.extol.eu Fax: (1) 297-1270 Tel: (1) 297-1277

Gyártó: Madal Bal a. s., Průmyslová zóna Přiluky 244, 76001 Zlín (Cseh Köztársaság)

Forgalmazó: Madal Bal Kft., 1183 Budapest, Gyömrői út 85-91. (Magyarország)

A kiadás dátuma: 3. 4. 2012

I. Műszaki adatok

Megrendelészám:	417200
Tápfeszültség:	230 V, ~50 Hz
Teljesítményfelvétel:	250 W
Rezgésszám terhelés nélkül:	10000-21000 rezgés/perc
Oscillálási szög (mindkét oldalra):	3°
Tömeg:	1,2 kg
Akusztikus nyomás:	LpA = 86 dB(A), (az EN ISO 4871 szerint)
	bizonytalanság: K = ±3 dB(A)
Akusztikus teljesítmény:	LwA = 97 dB(A), (az EN ISO 4871 szerint)
	bizonytalanság: K = ±3 dB(A)
Vibrációs szint:	6,60 m/s ² , (az EN 60745-2-4 figyelembevételével)
	bizonytalanság: K = ±1,5 m/s ²
Érintésvédelem:	IP 20
Szigetelés:	II. szigetelési osztály

II. A csomagolás tartalma

Multifunkciós oszcilláló készülék	1 db
Imbuszkulcs	1 db
Használati útmutató	1 db
Munkaeszközök:	
Merülő fűrészlap	1 db
Kaparó	1 db
Csiszolópapírt befogadó deltatalp	1 db
Csiszolólapok	6 db

⚠ FIGYELEM!

- A szerszámok kopása a használat gyakoriságának és módjának függvénye.
- Az új szerszámok, beleértve számos további szerszámot is, az Extol Premium 8803820 és 8803821 készletekben vásárolhatók meg. Az e készletek tartalmazta szerszámok más márkájú rezgő eszközökbe is befogathatók, mivel univerzális rögzítő nyílásokkal rendelkeznek. A csiszolólapok 10 darabos kiserelésben, 8803830 megrendelési számmal külön is megvásárolhatók.



Az Extol Craft 417200 rezgő eszközeibe Bosch márkájú szerszámok is befogathatók.



1. ábra

III. A termék jellemzői

Az Extol Craft 417200 többfunkciós rezgőszerszám elsősorban különféle faanyagok, műanyagok, gipszkarton lapok és puhafémek (réz, alumínium, nem edzett szegek) vágására és leválasztására szolgál, ezenkívül kisebb felületeken reszelésre, csiszolásra és a bevonat lekaparására használható. Az Extol Craft többfunkciós rezgőszerszám a nehezen hozzáférhető helyeken is lehetővé teszi a munkafeladatok precíz elvégzését – például kivágások elvégzését bútorok sarkaiban, burkolólapok vágását sarkokban stb. A szerszám a motort kímélő lassú indulási („soft start”) funkcióval van ellátva, valamint fordulatszám-szabályozó rendszerrel rendelkezik. A motorfordulatszám-szabályozó rendszer biztosítja, hogy a motor fordulatszáma még nagyobb terhelés alatt is azonos maradjon. A nagyszámú megmunkáló szerszámnak köszönhetően – amelyek cseréje könnyen és gyorsan elvégezhető – az Extol Craft 417200 többfunkciós rezgőszerszám nagyszerű segítő társ a háztartásban, a különböző otthoni szerelési és felújítási munkák végzésekor, illetve barkácsoláskor. Iparszerű használatra nem alkalmas.

IV. Részegységek és működtető elemek

A többfunkciós rezgőszerszám részei:

- Be-kikapcsoló
- Rezgésszám-szabályozó
- Tápfeszültség-kábel
- Imbuszkulcs
- Megmunkáló szerszám (fej)

V. Teendők a többfunkciós rezgőszerszám üzembe helyezése előtt

A MEGMUNKÁLÓ SZERSZÁM BEFOGÁSA / CSERÉJE

⚠ FIGYELMEZTETÉS

- A megmunkáló szerszám befogása, illetve cseréje előtt győződjön meg róla, hogy a tápfeszültség-kábel ki van húzva az elektromos feszültségforrás csatlakozó aljzatából.
- A megmunkáló szerszám cseréje során védőkesztyűt kell használni.

- Amennyiben cserélni kívánja a felszerelt megmunkáló szerszámot, az imbuszkulcs segítségével csavarozza ki a szerszámot rögzítő csavaranyát, és vegye le a szerszámot.

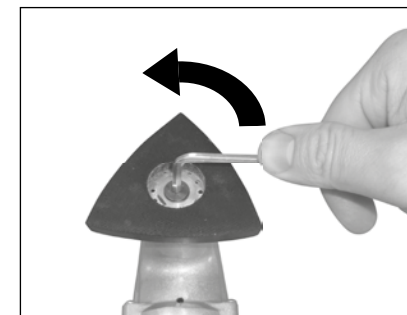

2. A szerszámtartóra tegye fel az új megmunkáló szerszámot, olyan módon, hogy a tartón lévő kiemelkedések a szerszámon lévő lyukakba illeszkedjenek.



3. Tegye fel a szerszámra a rögzítő csavaranyát, és húzza meg erősen az imbuszkulcs segítségével.

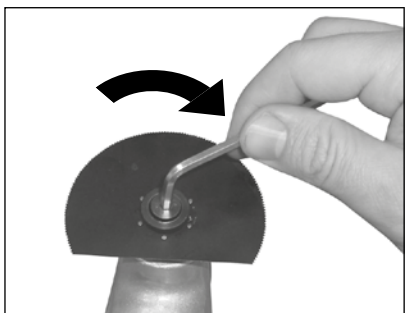

⚠ FIGYELMEZTETÉS

Amennyiben nem húzza meg megfelelő erősséggel a csavaranyát, a szerszám túl erősen fog rezegni, és hatékonysága kicsi lesz.

Megjegyzés:

A megmunkáló szerszámot – a munkaterület hozzáférhetőségének megfelelően – különböző helyzetbe lehet állítani.

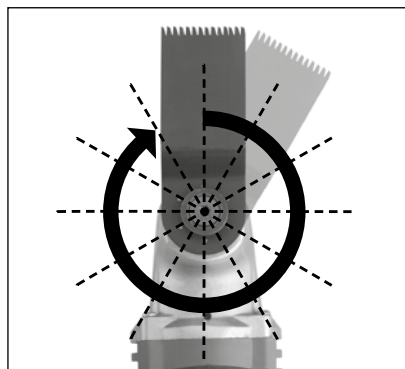

MUNKAESZKÖZ KIVÁLASZTÁSA

Az alábbi táblázat a 417200 rezgő eszköz, vagy az Extol Premium 8803820, 8803821 és 8803830 szerszámkészlet részét képező szerszámokat és azok használati területeit tartalmazza.

Eszköz	Megnevezés	Milyen anyagokhoz használható	Alkalmazási példa
	Szegmens fűrészlap	Puha faanyagok, (pl. fenyőfa), műanyagok, gipszkarton és a lágy fémek (pl. a réz, alumínium, nem edzett vasszögek)	Szétválasztási és beillesztési vágások; a műanyag és vékony fémcsövek, nem edzett vasszögek, farészek stb. vágása.
	Merülő fűrészlap	Puha faanyagok, (pl. fenyőfa, puhább műanyagok, gipszkarton, lágy fémek (réz, alumínium, nem edzett vasszögek vágásához)	Kisméretű szétválasztási és lyukba történő vágások, pl. bútorba való kábelvezeték vajat kivágása, nem edzett szögek levágása, a réz- és alumínium lemezekbe való bevágások.
	Csiszolópapírt befogadó deltatalp	Fa, festék, lakk, gipszkarton, fém	Fafelületek, korábbi festék és lakk rétegek lecsiszolása, fémfelületi egyenetlenségek lecsiszolása, gipszkarton lapok közötti hézagok lesimítása stb.
	Karbid csiszolólap	Habarcsvet, beton, fa és az abrazív anyagok	A kemény alapanyagú felületeken való csiszoláshoz és ráspolyozáshoz, pl. habarcsvet vagy ragasztószert eltávolítása a sérült burkolócsempék cserélésekor.
	Merev kaparó	Ragasztószert, habarcsvet, festék	A csempék levételése után a ragasztószert eltávolítása, az előző festékrétek lekaparása.
	Különböző szemcse nagyságú csiszolópapír készlet	Fa, fém, műanyag	Durva szemcsék Eltávolításhoz, pl. régi festék esetében Közepes szemcsék Felületi egyenetlenségek elsimításához, pl. lekopott festék után maradó felületek Finom szemcsék Végso felület-megmunkálás festés előtt - durva csiszolás után maradt nyomok eltüntetése

VI. Munkavégzés a többfunkciós rezgőszerszámmal

⚠ FONTOS FIGYELMEZTETÉS

A többfunkciós rezgőszerszám használatának megkezdése előtt figyelmesen olvassa el az XI. és a XII. részben megadott összes biztonsági utasítást.

BEKAPCSOLÁS – KIKAPCSOLÁS

1. Csatlakoztassa a többfunkciós rezgőszerszámot az elektromos feszültségforráshoz.
2. Bekapcsoláshoz állítsa a be-kikapcsoló gombot (1. ábra, 1. pozíció) az „1” állásba. Kikapcsoláshoz állítsa a be-kikapcsoló gombot az „0” állásba.

A REZGÉS SEBESSÉGÉNEK BEÁLLÍTÁSA

A rezgőszámmal (a rezgés sebességét) a rezgőszám-szabályozó (1. ábra, 2. pozíció) elforgatásával lehet beállítani. A rezgőszámmal gyakorlati próbák alapján kell megválasztani. A rezgőszám működtetés közben is változtatható.

A MUNKAVÉGZÉS MÓDJA

1. Tegye rá a többfunkciós rezgőszerszámot a megmunkálendő anyagra (felületre).
2. Mozgassa a többfunkciós rezgőszerszámot ide-oda, a szerszámra enyhe nyomást kifejtve. Ilyen használat mellett a többfunkciós rezgőszerszám nem melegszik fel jelentősen, illetve a megmunkáló szerszám nem használódik el egy helyen.



⚠ FIGYELMEZTETÉS

Munkavégzés közben ne fejtse ki túl nagy nyomást a többfunkciós rezgőszerszámmal, mivel ekkor a szerszám teljesítménye csökken, erősen felmelegszik, esetleg le is blokkol.

VÁGÁS

- A vágások elvégzéséhez használjon hibátlan vágópengéket. A meggörbült vagy már nem éles pengék a vágás közben eltörhetnek.
- Mélységi vágások kizárólag puhafában és gipszkartonban végezhetők.
- Vágás előtt győződjön meg róla, hogy a vágandó anyagban nincsenek idegen anyagok (szegek, drót stb.). A vágás megkezdése előtt az idegen anyagokat el kell távolítani, vagy a vágáshoz az ilyen anyagok vágására is alkalmas vágópengét kell használni.

⚠ FIGYELMEZTETÉS

A megmunkáló szerszámok hosszabb ideig történő használatkor erősebben elhasználódnak: ez természetes jelenség.

CSISZOLÁS

A delta talpra tépőzár segítségével rögzítse fel a készletben levő csiszolópapírt. A tartozék csiszolópapírok a fa, faanyagú felületi részek, puha építőanyagok és fémek csiszolásához vannak rendeltetve. A befogható felület méretre a csiszolólapon levő szemcsék méretétől függ. Az alábbi táblázatban fel vannak tüntetve az adott szemcseméret szerinti csiszolólapok alkalmazhatósági példái:

Szemcseméret	Alkalmazás
Durva: P40, P60	Előcsiszolás
Közepes: P80, P120	Kisebb fokú egyenetlenségek lecsiszolása
Finom: P240	Végző kivitelezés – finoman lecsiszolás

⚠ FIGYELMEZTETÉS

- Munkavégzés során ne fejtse ki túl nagy nyomást a többfunkciós rezgőszerszámmal. Túl nagy nyomás esetén a rezgőszerszám és a csiszolóváson erősebben elhasználódik.
- A többfunkciós rezgőszerszámmal történő munkavégzés során használjon megfelelő porleszívó berendezést, valamint viseljen P2 osztályú szűrőbetéttel ellátott porálarcot, mivel a megmunkálás során keletkező por belélegzése az egészségre ártalmas.
- A megfelelő csiszolási hatékonyság érdekében olyan csiszolóvásnat használjon, amely nincs túl nagy mértékben elhasználódva.

LEKAPARÁS

- Lekaparás végzésekor a többfunkciós rezgőszerszámot nagy rezgésszámmal kell működtetni.
- A lekaparás végzése során ne emelje a többfunkciós rezgőszerszámot túl magasan a megmunkált felület fölé, mivel ekkor a kaparószerszám belevághat az alapfelületbe.

VII. Tisztítás és karbantartás

⚠ FIGYELMEZTETÉS

A többfunkciós rezgőszerszámon végzett bármilyen munka előtt húzza ki a szerszám csatlakozókábelét az elektromos feszültségforrás csatlakozójából.

- A többfunkciós rezgőszerszámot, valamint a szerszám szellőző nyílásait tisztán kell tartani.
- A többfunkciós rezgőszerszám tisztításához megnedvesített ruhát kell használni. Ne használjon a tisztításhoz agresszív tisztítószerket és oldószereket.
- A megmunkáló szerszámokat használat után kefével meg kell tisztítani.

VIII. Tárolás

A megtisztított készülék és a megmunkáló eszköz a légszűrővel a száraz helyen az eredeti csomagolásában, a gyerekektől távol tárolandó.

IX. Hulladék ártalmatlanítás



A jelen termék elektromos/elektronikus alkatrészeket is tartalmaz, illetve tartalmazhatja szintén a veszélyes hulladékként számon tartott üzemeltetéseket is. Az Európai Közösség 2012/19 EU számú irányelv rendelkezése alapján az elektromos és elektronikus készülékeket tilos a vegyes hulladékok közé kidobni, hanem szükséges ezeket a környezetbaráti ártalmatlanítás érdekében beszállítani az erre illetékes hulladékgyűjtő központnak. Az erre alkalmas hulladékártalmatlanító központok listája megtekinthető az illetékes helyi közigazgatási hivatalban.

X. Alkalmazott piktogramok és jelek



	A többfunkciós rezgőszerszám használatának megkezdése előtt figyelmesen olvassa el a használati utasítást.
	Megfelel az Európai Unióban érvényes követelményeknek.
	II. védelmi osztályba tartozó termék. Kettős szigetelés.
	A többfunkciós rezgőszerszámmal való munkavégzés közben védőszemüveget, hallásvédő eszközt és légutakat védő eszközt kell használni.

XI. Általános biztonsági utasítások

Tartsa ezt a „Használati útmutatót” jó állapotban, a termék közelében, hogy szükség esetén a termék kezelője ismételtén el tudja olvasni. Ha a terméket kölcsönadja vagy eladja, soha ne felejtse el hozzátenni a teljes használati útmutatót.

Ezt a figyelmeztetést az egész kézikönyvben alkalmazzuk:

⚠ FIGYELMEZTETÉS!

Ezt a figyelmeztetést azokhoz az utasításokhoz használjuk, amelyek be nem tartása áramütéses balesetet, tüzet és/vagy súlyos személyi sérülést okozhat.

FIGYELMEZTETÉS!

Olvassa el az összes utasítást. Az alábbi utasítások be nem tartása áramütéses balesetet, tüzet és/vagy súlyos személyi sérülést okozhat. Ezenkívül a jelen útmutatóban foglaltaktól eltérő módon történő használat a termékre nyújtott garancia elvesztésével járhat. „Az alábbi figyelmeztető utasításokban az „elektromos szerszám” kifejezés alatt elektromos hálózatról (flexibilis vezeték kereszttül), vagy akkumulátorról (flexibilis vezeték nélkül) táplált szerszámokat értünk. Őrizze meg a használati útmutatót és jegyezze meg a benne foglaltakat!

1) MUNKAKÖRNYEZET

a) A munkahelyet tartsa tisztán és jól megvilágított állapotban. A rendetlen és nem megfelelően megvilágított munkahely baleset okozója lehet.

b) Az elektromos szerszámot ne használja robbanásveszélyes területen, ott ahol gyúlékony folyadékok és gázok vannak vagy por keletkezik. Az elektromos szerszámokban szikrák keletkeznek, amelyek berobbantathatják a port vagy a gyúlékony gőzöket.

c) Elektromos szerszámok használatakor ügyeljen, hogy gyermekek és illetéktelen személyek a szerszámhoz ne férjenek hozzá. Külső zavaró hatások esetén elveszítheti uralmát a szerszám felett.

2) ELEKTROMOS BIZTONSÁG

a) Az elektromos készülék flexibilis csatlakozóvezetékén lévő csatlakozódugónak meg kell felelnie a hálózati csatlakozóaljnak. Soha semmilyen módon ne próbálja meg a csatlakozódugót megjavítani. Védőföldeléssel rendelkező készülékhez soha ne használjon csatlakozóadaptert. A nem javított, megfelelő csatlakozódugók csökkentik az áramütés okozta balesetek bekövetkezésének veszélyét.

b) Ügyeljen, hogy a teste ne kerüljön érintkezésbe földelt tárgyakkal, például csövezetekkel, központi fűtési rendszer radiátorokkal, tűzhelyekkel és hűtőszekrényekkel. Az áramütés okozta balesetek bekövetkezésének veszélye nagyobb, ha a teste le van földelve.

c) Ügyeljen, hogy az elektromos szerszám ne kerüljön érintkezésbe esővel, vízzel vagy nedvességgel. Ha az elektromos szerszámba víz jut be, az áramütés okozta balesetek bekövetkezésének veszélye nagyobb lesz.

d) A flexibilis csatlakozóvezetékét nem szabad a rendeltetésétől eltérő célra használni. Soha ne hordozza és ne húzza az elektromos szerszámot a vezetékénél fogva, illetve ne húzza ki a csatlakozódugót a csat-

lakozóaljából a vezetéknel fogva. Ügyeljen arra, hogy a vezeték ne kerüljön érintkezésbe forró felülettel, zsiradékokkal, éles élekkel és mozgó alkatrészekkel.

A sérült vagy összekuszálódott vezeték növeli az áramütés okozta balesetek bekövetkezésének veszélyét.

e) Szabad területen történő munkavégzéskor használjon kültéri használatra szolgáló hosszabbító kábelt. Kültéri használatra alkalmas hosszabbító kábel használata csökkenti az áramütés okozta balesetek bekövetkezésének veszélyét.

f) Amennyiben az elektromos készüléket nedves, vizes helyen használja, akkor azt áram-védőkapcsolóval (RCD) védett hálózati aljzathoz csatlakoztassa. Az áram-védőkapcsoló (RCD) használata csökkenti az áramütés kockázatát.

3) SZEMÉLYI BIZTONSÁG

a) Az elektromos szerszám használatakor legyen figyelmes, fordítson figyelmet arra, amit éppen csinál, összpontosítson és józanul mérlegeljen. Ne dolgozzon az elektromos szerszámmal, ha fáradt vagy kábítószert, alkohol vagy gyógyszerek hatása alatt áll. Az elektromos szerszám használatakor egy pillanatrai figyelmen kívül hagyása súlyos személyi sérülést okozhat.

b) Használjon egyéni védőfelszerelést. Mindig használjon szemvédő eszközt. A munkakörülményeknek megfelelő védőfelszerelések (például porálar, csúszásgátlással ellátott biztonsági lábbeli, kemény fejevédő és hallásvédő eszköz) használata csökkenti a személyi sérülés veszélyét.

c) Akadályozza meg, hogy a szerszám véletlenül beinduljon. Mielőtt a csatlakozódugót a hálózati csatlakozóaljba helyezi, győződjön meg róla, hogy a gép kikapcsolt állapotban van. Ha a szerszámot úgy viszi egyik helyről a másikra, hogy közben ujjá a kapcsológombon van, vagy a szerszám csatlakozódugóját úgy dugja be a hálózati csatlakozóaljba, hogy közben a kapcsoló be van kapcsolva, baleset következhet be.

d) A szerszám bekapcsolása előtt távolítsa el a beállító eszközöket és kulcsokat. Az elektromos szerszám forgó részéhez rögzítve hagyott beállító szerszám vagy kulcs személyi sérülést okozhat.

e) Csak olyan helyen dolgozzon, ahol ezt biztonságosan megteheti. Munkavégzés során mindig őrizze meg egyensúlyát és stabil testhelyzetét. Így jobban uralni tudja az elektromos szerszámot előre nem látható helyzetekben.

f) Megfelelő módon öltözzön. Munkavégzéskor ne viseljen laza ruházatot, illetve ne hordjon ékszereket. Ügyeljen arra, hogy haja, ruházata és kesztyűje elégséges távolságban legyen a mozgó alkatrészeketől. A laza ruházatot, az ékszereket és a hosszú haját a mozgó alkatrészek elkapathatják.

g) Amennyiben rendelkezésre áll porelszívó és porgyűjtő berendezés, ellenőrizze, hogy az csatlakoztatva van-e és a használata megfelelő módon történik. Porelszívó berendezés használata csökkentheti a por keletkezése következtében fellépő veszélyeket.

4) AZ ELEKTROMOS SZERSZÁMOK HASZNÁLATA ÉS GONDOZÁSA

a) Ne terhelje túl az elektromos szerszámot.

Munkavégzéshez az elvégzendő munkának megfelelő szerszámot használjon. Az elektromos szerszámmal csak azt a tevékenységet lehet jól és biztonságosan végrehozni, amelynek elvégzésére az készült.

b) Ne használjon olyan elektromos szerszámot, amelyet a kapcsolóval nem lehet bekapcsolni és kikapcsolni. Az olyan elektromos szerszám, amely nem kezelhető a kapcsolóval, veszélyes, és azt meg kell javítani.

c) A szerszám beállítása, tartozékának cseréje előtt, illetve mielőtt az elektromos szerszámot leteszi, szüntesse meg a szerszám hálózati csatlakoztatását a csatlakozódugónak a hálózati csatlakozóaljából történő kihúzása révén. Ezeknek a megelőző biztonsági intézkedéseknek révén csökken az elektromos szerszám véletlen beindításának veszélye.

d) A nem használt elektromos szerszámot úgy tárolja, hogy gyermekek ne férhessenek hozzá. Ne engedje meg, hogy a szerszámot olyan személyek használják, akik nem ismerkedtek meg annak működésével, illetve nem olvasták el ezt az útmutatót. Az elektromos szerszám tapasztalatlan használók kezében veszélyes.

e) Tartsa karban az elektromos szerszámot. Ellenőrizze a készülék mozgó alkatrészeinek beállítását, illetve megfelelő mozgását; ellenőrizze, hogy nem láthatók-e a szerszám repedések, az alkatrészek nem törtek-e, vizsgálja meg a rögzítéseket, illetve minden olyan további körülményt, amely veszélyeztetheti az elektromos szerszám működését. Ha a szerszám megrongálódott, a további használat előtt meg kell javítani. Sok baleset okozója a nem megfelelően karbantartott elektromos szerszám.

f) Tartsa éles és tiszta állapotban a vágószerszámokat. A megfelelően karbantartott és élezett szerszámok

kiseb valószínűséggel kapják el az anyagot és állnak le. Éles és tiszta vágószerszámokkal a munkavégzés könnyebb és biztonságosabb.

g) Az elektromos szerszámokat, a tartozékokat, a munkavégzéshez szükséges eszközöket stb. az útmutatóknak megfelelően, illetve úgy kell használni, ahogyan az a konkrét elektromos szerszámra vonatkozó előírásokban meg van adva, az adott munkakörülmények és az elvégzendő munka jellegének figyelembevételével. Az elektromos szerszámok nem rendeltetészerű használata veszélyes helyzeteket eredményezhet.

5) SZERVIZ

Az elektromos szerszám javítását szakemberre kell bízni, akinek az eredetivel azonos pótalkatrészeket kell használnia. Ilyen módon az elektromos szerszám használata ugyanolyan biztonságos lesz, mint a javítás előtt volt.

XII. Kiegészítő biztonsági utasítások

- A munkavégzés során soha ne irányítsa önmaga felé a többfunkciós rezgőszerszámot, mivel sérülést okozhat magának. Az éles megmunkáló szerszámok használatakor fokozott óvatossággal járjon el.
- Amennyiben lehetséges, a munkavégzés során működtessen megfelelő porelszívó berendezést. A többfunkciós rezgőszerszámmal történő munkavégzés során P2 osztályú szűrőbetétet ellátott porálarcot kell viselni, mivel a megmunkálás során keletkező por az egészszégre ártalmas lehet.
- A többfunkciós rezgőszerszámmal való munkavégzés közben védőszemüveget, hallásvédő eszközt, valamint védőkesztyűt kell használni.
- A többfunkciós rezgőszerszámot gyermekek, a figyelmet kedvezőtlenül befolyásoló anyagok hatása alatt álló személyek, valamint a szerszám használatára szellemileg alkalmatlan személyek nem használhatják.
- A munkavégzés során rendszeresen tartson munkaszünetet, ne terhelje túl a többfunkciós rezgőszerszámot. Ennek az utasításnak a be nem tartása esetén a többfunkciós rezgőszerszám károsodhat, esetleg a garanciavállalás érvényessége is megszűnhet.
- A munkavégzés során tartsa a szerszámot a test szigetelt részeinél fogva, mivel ellenkező esetben a saját tápfeszültség-kábel, illetve rejtett elektromos kábelek vagy más vezeték megérintésekor sérülés következhet be vagy anyagi kár keletkezhet.

- A rejtett elektromos kábelek és más vezetékek helyének megállapítására használjon megfelelő detektáló készüléket.
- Tartsa a kezét megfelelő távolságban a megmunkáló szerszámtól, soha ne nyúljon a munkadarab alá. Ezen utasítások be nem tartása esetén fennáll a személyi sérülés veszélye.
- A többfunkciós rezgőszerszámot nem szabad sérült tápfeszültség-kábellel használni. Amennyiben a munkavégzés során a tápfeszültség-kábel megsérül, ne érintse meg, hanem húzza ki az elektromos feszültségforrás csatlakozó aljzatából.
- A munkavégzés biztonsága, valamint a többfunkciós rezgőszerszám megfelelő élettartamának biztosítása érdekében kizárólag eredeti tartalék alkatrészeket és tartozékokat szabad használni.
- Biztonsági okokból a megmunkálás megkezdése előtt rögzítse a munkadarabot.
- A megmunkáló szerszám a munkavégzés során felmelegszik. A megmunkáló szerszám cseréjekor használjon megfelelő védőkesztyűt.
- A többfunkciós rezgőszerszámot nem szabad vizes és nedves anyagok megmunkálására használni, mivel ekkor víz kerülhet be a szerszám belsejébe, és emiatt elektromos áramütés következhet be.
- Amennyiben elkerülhetetlen a többfunkciós rezgőszerszám nedves környezetben történő használata, akkor a tápfeszültség-kábelt maradékáram elleni védőkapcsolóval (ÁVK, RCD vagy FI-relé) védett csatlakozó aljzathoz kell csatlakoztatni. Ilyen csatlakozó használata esetén csökken az elektromos áramütés veszélye.

XIII. Garanciális idő és garanciális feltételek

GARANCIÁLIS IDŐ

Jótállásra, szavatosságra vonatkozó jogszabályok, rendeletek: 151/2003. (IX.22) Korm. Rendelet; Ptk. 685.§ e) pont; Ptk. 305§ - 311/A-ig; 49/2003. (VII. 30.) GKM rendelet. Az említett törvények rendelkezéseivel összhangban a Madal Bal Kft. az Ön által megvásárolt termékre a jótállási jegyen feltüntetett garanciaidőt ad. Az alább megadott garanciális feltételek illetve a jótállási jegyen feltüntetett további feltételek teljesülése esetén a termék javítását a Madal Bal Kft.-vel szerződéses kapcsolatban álló szakszerviz a garanciális időszakban díjmentesen végzi el.

GARANCIÁLIS FELTÉTELEK

1. Az eladó köteles a vevő részére átadni a rendben kitöltött jótállási jegyet. A jótállási jegybe minden adatot kitörölhetetlenül, az értékesítés időpontjában kell bevezetni.
2. A termék kiválasztásakor a vevőnek át kell gondolnia, hogy a termék az általa kívánt tulajdonságokkal rendelkezik-e. Nem lehet később reklamációs ok, hogy a termék nem felel meg a vevő elvárásainak.
3. Garanciális javítási igény érvényesítéskor a termék annak valamennyi tartozékával együtt, lehetőség szerint az eredeti csomagolásban, a rendben kitöltött jótállási jegy eredeti példányával és a vásárlást igazoló bizonylattal (blokk vagy számla) együtt kell átadni.
4. Reklamáció, javítási igény esetén a terméket tiszta állapotban, portól és szennyeződésektől mentesen, olyan módon becsomagolva kell átadni, hogy a termék szállítás közben ne sérüljön meg.
5. A szerviz nem felelős a termékek szállítás közben történő megsérüléséért.
6. A szerviz nem felelős a termékkel együtt beküldött olyan tartozékokkal kapcsolatban, amelyek nem tartoznak a termék alapszereléséhez. Kivételt képeznek azok az esetek, amikor a tartozékot a termékkről a tartozék károsodása nélkül nem lehet levenni.
7. A garancia kizárólag anyaghibák, gyártási hibák vagy technológiai feldolgozási hibák miatt bekövetkező meghibásodásokra vonatkozik.
8. A jelen garanciavállalás nem csökkenti a törvényes jogokat, hanem kiegészíti azokat.
9. A garanciális javításokat kizárólag a Madal Bal Kft.-vel szerződéses kapcsolatban álló szerviz jogosult elvégezni.

10. A gyártó felelős azért, hogy a termék a teljes garanciális időszakban – a termék használatára vonatkozó utasítások betartása esetén – a műszaki adatokban megadott tulajdonságokkal és paraméterekkel rendelkezzen. A gyártó egyúttal fenntartja a termék kialakításának előzetes figyelemzés nélkül történő megváltoztatására vonatkozó jogát.
11. A garanciális igényjogosultság az alábbi esetekben megszűnik:
 - (a) a termék használata és karbantartása nem a kezelési útmutatóban megadottak szerint történt;
 - (b) a berendezésen a Madal Bal Kft. előzetes engedélye nélkül bármilyen beavatkozást végeztek, vagy a berendezés javítását olyan szerviz végezte, amely nem áll szerződéses kapcsolatban a Madal Bal Kft.-vel.
 - (c) a terméket nem megfelelő körülmények között vagy nem a rendeltetésének megfelelő célra használták;
 - (d) a termék valamely részegységét nem eredeti részegységre cserélték;
 - (e) a termék meghibásodása vagy túlzott mértékű elhasználódása nem megfelelő karbantartás miatt következett be;
 - (f) a termék meghibásodása vagy sérülése vis major miatt következett be;
 - (g) a meghibásodást külső mechanikai hatás, hőhatás vagy vegyi hatás okozta;
 - (h) a termék meghibásodása nem megfelelő körülmények között történő tárolás vagy nem szakszerű kezelés miatt következett be;
 - (i) a termék meghibásodása (az adott típusra nézve) agresszív környezetet jelentő (például poros vagy nagy nedvességtartalmú) környezetben történő használat miatt következett be;
 - (j) a termék használata a megengedett terhelésszint feletti terheléssel történt;
 - (k) a garancialevelet vagy a termék megvásárlását igazoló bizonylatot (blokk vagy számla) bármilyen módon meghamisították.
12. A gyártó nem felelős a termék normál elhasználódásával kapcsolatos, illetve a termék nem rendeltetészerű használata miatt bekövetkező hibákért.
13. A garancia nem vonatkozik a berendezés normál használata következtében várhatóan elhasználódó elemekre (például a lakkozásra, szénkefére, stb.).
14. A garancia megadása nem érinti a vevők azon jogait, amelyekkel a termékek vásárlásával kapcsolatban külön jogszabályok alapján rendelkeznek.

GARANCIÁLIS IDŐ ALATTI ÉS GARANCIÁLIS IDŐ UTÁNI SZERVIZELÉS

A termékek javítását végző szakszervizek címe, a javítás ügymenetével kapcsolatos információk a www.madalbal.hu weboldalon találhatóak meg, illetve a szakszervizek felsorolása a termék vásárlásának helyén is beszerezhető. Tanácsadással a (1)-297-1277 ügyfélszolgálati telefonszámon állunk ügyfeleink rendelkezésére.

