

EXTOL®
CRAFT

402400

402420

402440

IMPROVE YOUR DAY!

Vrtací akušroubovák / CZ
Vířací aku skrutkovač / SK
Akkus fúrócsavarozó / HU
Akku-Bohrschrauber / DE



Původní návod k použití

Preklad pôvodného návodu na použitie

Az eredeti használati utasítás fordítása

Übersetzung der ursprünglichen Bedienungsanleitung



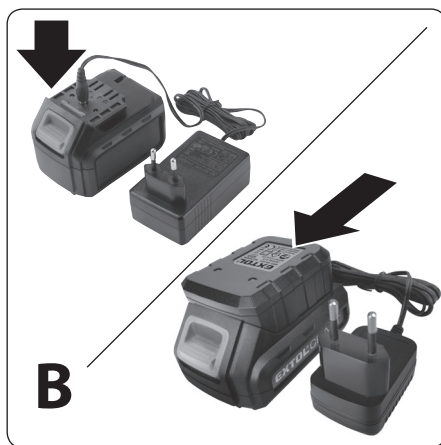

Obr. 1 / 1. ábra / Abb. 1

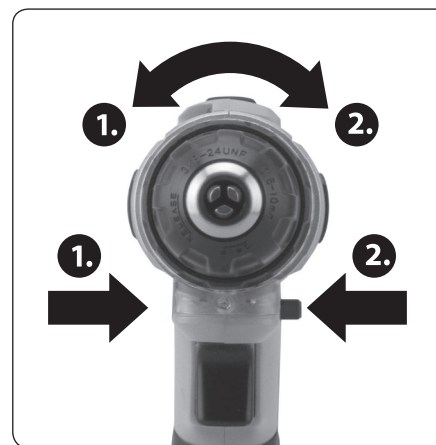

Obr. 4 / 4. ábra / Abb. 4



Obr. 5 / 5. ábra / Abb. 5

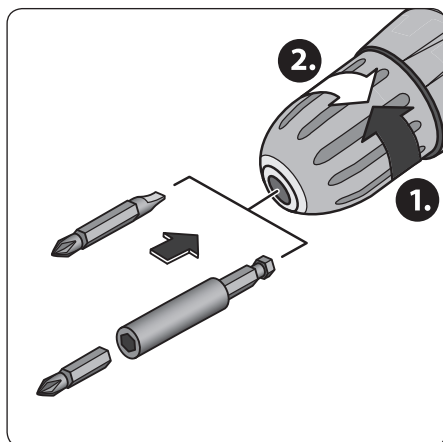

Obr. 2 / 2. ábra / Abb. 2



Obr. 3 / 3. ábra / Abb. 3



Obr. 6 / 6. ábra / Abb. 6

Úvod

Vážený zákazníku,

děkujeme za důvěru, kterou jste projevíli značce Extol® zakoupením tohoto výrobku.

Výrobek byl podroben testům spolehlivosti, bezpečnosti a kvality předepsaných normami a předpisy Evropské unie.

S jakýmkoli dotazy se obraťte na naše zákaznické a poradenské centrum:

www.extol.cz info@madalbal.cz Tel.: +420 577 599 777

Výrobce: Madal Bal a. s., Průmyslová zóna Příluky 244, 76001 Zlín, Česká republika

Datum vydání: 1.4.2020

I. Technické údaje

| Objednávací číslo | 402400 | 402420 | 402440 |
|--|--|----------------------|-----------------------------------|
| Typ akumulátoru | Li-ion | Li-ion | Li-ion |
| Max. svorkové/jmenovité napětí; kapacita akumulátoru | 12 V/10 V; 1300 mAh | 16,6V/14,4V; 1500mAh | 20,5V/18 V; 1500mAh |
| Krouticí moment | 18 Nm | 22 Nm | 27 Nm |
| Počet akumulátorů v dodávce | 1 | 1 | 2 (přepravní kufr) |
| Doba nabíjení plně vybitého akumulátoru ¹⁾ | 4,5 hod. | 5,5 hod. | 1 hod. (rychlonaabíjení) |
| Nepřetržitá doba chodu při max. otáčkách z plného nabití akumulátoru ¹⁾ | 0,5 hod. | 50 min. | 1 hod. |
| Počet stupňů kroutícího momentu | 21+vrtnání | | |
| Otáčky bez zatížení | I. 0-400 min ⁻¹ II. 0-1500 min ⁻¹ | | |
| Upínací rozsah | 0,8-10 mm | | |
| Závit sklíčidlové hlavy | 3/8-24 UNF | | |
| Hmotnost s akumulátorem | 1,0 kg | 1,1 kg | 1,1 kg |
| Hladina akustického tlaku a výkonu; nejistota K ²⁾ | L _{pA} =76 dB(A), L _{wA} =87 dB(A) K=±3dB(A) | | |
| Max. celkové vibrace a _H na rukojeti | 2,5/2,5 m/s ² ; K=±1,5 m/s ² | | |
| NABÍJEČKA | 402400A | 402420A | 402440A |
| Napájecí napětí nabíječky | 100-240 V~50/60 Hz | | |
| Výstup nabíječky | 15 V; 0,25 A | 18 V; 0,25 A | 22 V DC; 1,8 A (rychlonaabíječka) |

Tabulka 1

Pro vrtací akušroubovák (akuvrtačku) Extol® Craft 402420: V případě, že máte k dispozici akumulátor s označením **Extol® Craft 402420B**, na němž je uvedeno napětí 14,4 V, lze jej používat s akuvrtačkami Extol® Craft 402420, na jejichž štítku je uvedeno napětí již 16 V. Rovněž platí, že pokud vlastníte akumulátor s označením Extol® Craft 402420B, na němž je uvedeno již napětí 16 V, lze jej tak používat s akuvrtačkami Extol® Craft 402420, na jejichž štítku je uvedeno ještě napětí 14,4 V. V nových dodávkách akuvrtaček a akumulátorů došlo ke zvýšení napětí z původní hodnoty 14,4 V na 16 V a jsou vzájemně zaměnitelné.

Pro vrtací akušroubovák (akuvrtačku)

Extol® Craft 402440: V případě, že máte k dispozici akumulátor s označením Extol® Craft 402440B, na němž je uvedeno napětí 18 V, lze jej používat s akuvrtačkami Extol® Craft 402440, na jejichž štítku je uvedeno napětí již 20 V. Rovněž platí, že pokud vlastníte akumulátor s označením Extol® Craft 402440B, na němž je uvedeno již napětí 20 V, lze jej tak používat s akuvrtačkami **Extol® Craft 402440**, na jejichž štítku je uvedeno ještě napětí 18 V. V nových dodávkách akuvrtaček a akumulátorů došlo ke zvýšení napětí z původní hodnoty 18 V na 20 V a jsou vzájemně zaměnitelné.

- 1) Uvedená doba se vztahuje k neopotřeбенému akumulátoru. Akumulátory podléhají opotřeбенí (stárnutí) v závislosti na četnosti používání a zatěžování, nevhodných klimatických podmínkách (mráz), jde o přirozený jev. Starý akumulátor bude rychleji vybitý než nový a rovněž bude nižší výkon akušroubovaku. Doba nepřetržitého chodu byla měřena při max. otáčkách bez zatížení do přerušení chodu v důsledku vybití akumulátoru. Doba nabíjení byla měřena nabíjením plně vybitého akumulátoru do plného nabití.
- 2) Deklarovaná souhrnná hodnota vibrací a deklarovaná hodnota emise hluku se změnila v souladu se standardní zkušební metodou a smí se použít pro porovnání jednoho nářadí s jiným. Deklarovaná souhrnná hodnota vibrací a deklarovaná hodnota emise hluku se smí také použít k předběžnému stanovení expozice.

⚠ VÝSTRAHA

- Emise vibrací a hluku během skutečného používání nářadí se může lišit od deklarovaných hodnot v závislosti na způsobu, jakým se nářadí používá, zejména jaký se opracovává druh obrobku.
- Je nutné určit bezpečnostní měření k ochraně obsluhující osoby, která jsou založena na zhodnocení expozice ve skutečných podmínkách používání (počítat se všemi částmi pracovního cyklu, jako je čas, po který je nářadí vypnuto a kdy běží naprázdno kromě času spuštění).

II. Charakteristika – účel použití

- Vrtací akušroubováky Extol® Craft 402400; 402420; 402440 jsou určeny k dotahování a povolování šroubů či vrtutů, dále k vrtání do dřeva, kovu a plastů.
- Nízká hmotnost, ergonomický tvar a vyvážení akušroubovaku činí práci příjemnější a méně únavnou.
- Zabudovaná LED dioda osvětluje pracovní místo a pogumovaná rukojeť tlumí vibrace a činí práci příjemnější a bezpečnější.
- Model Extol® Craft 402440 je dodáván s dvěma akumulátory, rychlonabíječkou s dobou nabíjení akumulátoru 1 hod. a společně jsou uloženy v praktickém přenosném kufru. Tento model tak nachází uplatnění při dlouhodobější práci.
- Krouticí moment akušroubováků má tzv. „soft“ a „hard“ profil v závislosti na materiálu a typu činnosti. Od začátku vrtání (při nastaveném kroutícím momentu) či šroubování vrtutů do měkkého dřeva či plastu (měkkých materiálů) se krouticí moment pozvolna zvyšuje v závislosti na hloubce zavrtaného vrtáku či zašroubovaného vrtutu (viz křivka v grafu s pozvolným náběhem, tzv. „soft“ krouticí moment). V případě šroubování dlouhých vrtutů do tvrdých materiálů, ale i vrtání do tvrdších materiálů a zejména pak při dotahování, začne krouticí moment náhle velmi rychle narůstat až po dosažení max. hodnoty kroutícího momentu nastavené na prstenci akušroubovaku v rámci přednastaveného rychlostního stupně 1 nebo 2. (viz křivka v grafu se zlomovým nárůstem kroutícího momentu tzv. „hard“ krouticí moment).

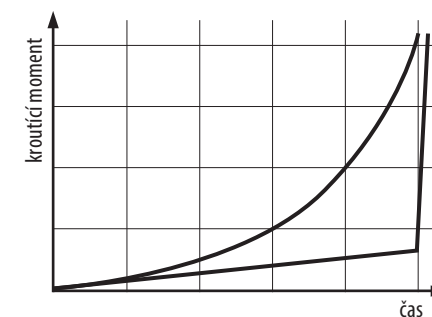

Obr. 7

- Nabíječky akumulátoru nemají zásuvný modul pro zasunutí akumulátoru, ale nabíječka se k akumulátoru připojí pouze prostřednictvím konektoru, čímž je snížen potřebný skladovací prostor, viz obr.1B.
- Díky Li-ion akumulátoru je možné akumulátor dobít i ze stavu neúplného vybití, aniž by se tím snižovala jeho kapacita, což umožňuje mít akušroubovák brzy připravený k dlouhodobějšímu použití.
- Li-ion akumulátor má vyšší „koncentraci energie“ než např. nikl- kadmiový akumulátor, a proto má menší rozměry a nižší hmotnost.



- Li-ion akumulátor ztrácí energii vlivem samovybitení velmi pomalu a vydrží dlouho nabitý. Akušroubovák je tak možné použít ihned v případě potřeby bez nutnosti dobíjení po dlouhodobějším odstavení z provozu.
- LED svítidlo pod tělem akušroubováku osvětluje pracovní místo po uvedení akušroubováku do chodu.

III. Součásti a ovládací prvky

Obr.5; pozice, popis

- 1) Sklíčidlo pro upnutí nástroje (hrotu, vrtáku)
- 2) Otočná část sklíčidlové hlavy pro rozevření či sevření sklíčidla
- 3) Prstenec pro nastavení krouťicího momentu či režimu vrtání
- 4) Přepínač převodovky pro nastavení rychlostního stupně I. a II.
- 5) Větrací otvory motoru
- 6) Přepínač směru otáčení/ pojistka proti neúmyslnému stisknutí povozního spínače při střední pozici přepínače
- 7) Rukojeť

- 8) Závěska pro zavěšení akušroubováku např. za opasek
- 9) Odnímatelný akumulátor
- 10) Tlačítko pro odepnutí akumulátoru
- 11) Provozní spínač
- 12) LED kontrolka signalizující úroveň nabití akumulátoru
- 13) LED svítidlo pro osvětlení pracovního místa

IV. Před uvedením do provozu

⚠ UPOZORNĚNÍ

- Před použitím si přečtěte celý návod k použití a ponechte jej přiložený u výrobku, aby se s ním obsluha mohla seznámit. Pokud výrobek komukoli půjčujete nebo jej prodáváte, přiložte k němu i tento návod k použití. Zamezte poškození tohoto návodu. Výrobce nenese odpovědnost za škody či zranění vzniklá používáním přístroje, které je v rozporu s tímto návodem. Před použitím přístroje se seznamte se všemi jeho ovládacími prvky a součástmi a také se způsobem vypnutí přístroje, abyste mohli ihned vypnout případně nebezpečné situace. Před použitím zkontrolujte pevné upevnění všech součástí a zkontrolujte, zda nějaká část přístroje jako např. bezpečnostní ochranné prvky nejsou poškozeny, či špatně nainstalovány. Toto platí i pro nabíječku. Je-li nabíječka poškozena, nepoužívejte ji a zajistěte její náhradu za originální nabíječku od výrobce. Z bezpečnostních důvodů je zakázáno používat jinou neoriginální nabíječku, která není přímo určena pro daný akušroubovák. Přístroj s poškozenými částmi nepoužívejte a zajistěte jeho opravu v autorizovaném servisu značky- viz kapitola Servis a údržba.

- Před vkládáním/výměnou nástroje odpojte konektor nabíječky z akušroubováku.

NABITÍ AKUŠROUBOVÁKU

⚠ UPOZORNĚNÍ

- Akušroubovák je dodáván jen v částečně nabitém stavu, proto je nutné jej před použitím nabít.
1. Baterii zasuňte do nabíječky nebo konektor nabíječky přímo zasuňte do baterie dle varianty provedení v dodávce, viz. obr. 1B. Vždy nejprve před připojením nabíječky do zásuvky s el. proudem připojte konektor nabíječky k akumulátoru.

2. Před zasunutím nabíječky do zásuvky s el. proudem zkontrolujte, zda hodnota napětí v zásuvce odpovídá hodnotě 100-240 V~50/60 Hz. Nabíječku je možné používat v tomto rozsahu napětí. Nabíječku před zasunutím do zásuvky s napětím zkontrolujte, zda nějaká její část není poškozena, pokud ano, nabíječku nepoužívejte a náhradu zajistěte v autorizovaném servisu značky Extol® (servisní místa naleznete na webových stránkách v úvodu návodu).

- Po připojení nabíječky do zásuvky s el. proudem dojde k rozsvícení červené LED diody na akumulátoru. Plně nabití akumulátoru je signalizováno zhasnutím červené diody a rozsvícením zelené diody (doba do plného nabití akumulátoru pro každý model akušroubováku je uvedena v tabulce s technickými údaji).

3. Po ukončení nabíjení nejprve odpojte nabíječku od zdroje el. proudu a poté konektor nabíječky od akušroubováku, nikoli v opačném pořadí kroků.

VLOŽENÍ/VÝMĚNA NÁSTROJE

- Otáčením přední části sklíčidlové hlavy otevřete sklíčidlo a do sklíčidla zasuňte stopku nástroje a nástroj zajistěte sevřením sklíčidla otáčením sklíčidlové hlavy v opačném směru, viz.obr.2.

NASTAVENÍ VHODNÉHO KROUTÍCÍHO MOMENTU PRO UTAHOVÁNÍ/POVOLOVÁNÍ

- Aby nedošlo ke stržení vzoru hlavy šroubu, hran hrotu či poškození materiálu, do kterého je šroub šroubován vlivem příliš vysokého krouťicího momentu např. při šroubování tenkých šroubů do měkkých materiálu, je vhodné otáčením prstence pro nastavení krouťicího momentu nastavit postupně vyšší krouťicí moment v rozsahu stupně 1- 21, viz obr.3. Jakmile je dosaženo nastaveného krouťicího momentu, přestane se hrot otáčet a vřeteno začne uvnitř akušroubováku „přeskakovat“ aniž by se otáčelo. Pokud není šroub zvoleným nastaveným momentem dostatečně zašroubován či povolen, je nutné zvýšit krouťicí moment o potřebný stupeň. Optimální nastavení krouťicího momentu je vhodné provést praktickou zkouškou na vzorku šroubovaného materiálu s použitím téhož materiálu a šroubu.
- Průběh krouťicího momentu v závislosti na materiálu je popsán v textu k obr.7.

NASTAVENÍ SMĚRU OTÁČENÍ VŘETENA/BLOKACE OTÁČENÍ VŘETENA

- Pro utahování přepněte přepínač směru otáčení doprava a pro povolování doleva dle šipek, viz obr.4.
- Pro případ neúmyslného uvedení akušroubováku do chodu, např. pokud akušroubovák nepoužíváte nebo necháváte-li jej bez dozoru, přepněte tentýž přepínač do střední polohy. Tím dojde k zablokování provozního spínače proti neúmyslnému stisknutí a tím i neúmyslnému uvedení akušroubováku do chodu.

NASTAVENÍ RYCHLOSTNÍHO STUPNĚ

- Přepínačem rychlostního stupně obr.6, pozice 4 a obr.5 nastavte rychlostní stupeň podle prováděné činnosti.
 - ➔ Pro utahování či povolování nastavte rychlostní stupeň 1 s nižšími otáčkami a vyšší silou, pro vrtání stupeň 2 s vyššími otáčkami a nižší silou.

⚠ UPOZORNĚNÍ

- Přenastavení rychlosti otáčení neprovádějte za provozu akušroubováku, poškozuje to převodovku.

V. Zapnutí/vypnutí

- Pro uvedení akušroubováku do chodu stiskněte provozní spínač (obr.6, pozice 11) a tím dojde také rozsvícení LED svítidla pro osvětlení pracovního místa (obr.6, pozice 13). Otáčky jsou v rámci přednastaveného rychlostního stupně (1 nebo 2) regulovány mírou stisknutí provozního spínače.
- Pro vypnutí akušroubováku provozní spínač uvolněte.
- Pokud během chodu přístroje bude patrný nestandardní zvuk, vibrace či chod, přístroj ihned vypněte a zjistěte a odstraňte příčinu nestandardního chodu. Je-li nestandardní chod způsoben závadou uvnitř přístroje, zajistěte jeho opravu v autorizovaném servisu značky Extol® prostřednictvím prodávajícího nebo se obraťte přímo na autorizovaný servis (servisní místa naleznete na webových stránkách v úvodu návodu).
- Úroveň nabití je signalizována diodou obr.6, pozice 12. Pokud je akumulátor plně nabit, svítí zeleně, přičemž intenzita světla se snižuje v závislosti na vybití akumulátoru.

Pokud je akumulátor vybitý, kontrolka bude svítit červeně, přičemž se bude projevovat vliv elektronické ochrany akumulátoru proti nárazovému odběru proudu, viz odstavec níže.

VI. Způsob práce

- Na šroub nasadte nejprve hrot a pak akušroubovák uveďte do chodu, jinak otáčející se nástroj nedosedne do hlavičky šroubu a může z něj sklouznout.
- Délka a průměr vrutů použitelných pro akušroubovák záleží na tvrdosti dřeva, a proto nejprve vyzkoušejte, zda akušroubovák zvládne zvolený vrut do dřeva našroubovat.
- Akušroubovák při práci pevně držte.
- Před odložením akušroubováku jej vypněte a vyčkejte, až se unášec přestane otáčet. Otáčející se unášec může o něco zavadit, což může vést ke ztrátě kontroly nad přístrojem.
- Akušroubovák nepřetěžujte. Dodržujte pravidelný režim práce s přestávkami.

OCHRANA AKUMULÁTORU PROTI NÁRAZOVÉMU ODBĚRU PROUDU



! UPOZORNĚNÍ

- Akumulátor akušroubováku je vybaven elektronickou ochranou proti nárazovému odběru proudu při více vybitém akumulátoru, který ho poškozuje. Tato ochrana se projevuje tak, že při více vybitém akumulátoru se chod akušroubováku najednou zastaví i při stisknutí provozního spínače. Po uvolnění a opětovném stisknutí provozního spínače po určité chvíli, se akušroubovák opět na krátkou chvíli rozběhne, ale pak se jeho chod opět zastaví. Nejedná se o vadu akumulátoru, ale elektronickou ochranu.
- Akumulátor podléhá opotřebení v závislosti na stáří, intenzitě používání a nevhodných klimatických jevech (např. mrazu). Je přirozeným jevem, že starý či hodně používaný akumulátor má nižší kapacitu, tj. rychleji se vybíjí a je nutné jej častěji nabíjet, klesá výkon přístroje.

VII. Bezpečnostní pokyny pro vrtačky

1) Bezpečnostní pokyny pro všechny pracovní činnosti

a) **Při provádění činnosti, kde se obráběcí nástroj může dotknout skrytého vedení nebo svého vlastního přívodu, držte elektromechanické nářadí za úchopové izolované povrchy.** *Dotyk obráběcího nástroje se „živým“ vodičem může způsobit, že se neizolované kovové části elektromechanického nářadí stanou živými a mohou vést k úrazu uživatele elektrickým proudem.*

2) Bezpečnostní pokyny v případě použití dlouhých vrtáků

a) **Nikdy nepoužívejte stroj na vyšší otáčky, než jsou maximální jmenovité otáčky vrtáku.** *Při vyšších otáčkách je pravděpodobné, že se vrták ohne, jestliže se nechá točit volně, aniž by byl v kontaktu s obrobkem, což může vést k poranění osob.*

b) **Na začátku vrtání je nutno mít vždy nízké otáčky a špička vrtáku se musí dotýkat obrobku.** *Při vyšších otáčkách je pravděpodobné, že se vrták ohne, jestliže se nechá točit volně, aniž by byl v kontaktu s obrobkem, což může vést k poranění osob.*

c) **Je nutno tlačit pouze v přímém směru s vrtákem a nesmí se působit nadměrným tlakem.** *Vrtáky se mohou ohnout, a mohou prasknout nebo způsobit ztrátu kontroly, což může vést k poranění osob.*

- Při vrtání do materiálů, při němž vzniká prach, např. při vrtání do zdiva, zajistěte odsávání prachu prostřednictvím další osoby použitím vhodného průmyslového vysavače přiložením hubice vysavače k vrtanému místu a rovněž použijte certifikovanou ochranu dýchacích cest s dostatečnou úrovní ochrany. Vdechování prachu je zdraví škodlivé. K odsávání prachu nepoužívejte vysavač určený k úklidu domácnosti.

Poznámka: Vrtáčky nejsou určeny pro osazení diamantovým korunkovým vrtákem.

- Akušroubovák za chodu vytváří elektromagnetické pole, které může negativně ovlivnit fungování aktivních či pasivních lékařských implantátů (kardio-stimulátorů) a ohrozit život uživatele. Před používáním tohoto nářadí se informujte u lékaře či výrobce implantátu, zda můžete s tímto přístrojem pracovat.
- Před výměnou nástroje, údržbou, pokud jej necháváte bez dozoru, přepravou a skladováním uzamkněte provozní spínač přepnutím přepínače směru otáčení do střední pozice, aby nemohlo dojít k neúmyslnému uvedení do chodu.
- Přístroj nepoužívejte k jinému účelu použití než ke kterému je určen. Přístroj neupravujte pro jiný účel použití.



VIII. Bezpečnostní pokyny k akumulátoru a nabíječce

BEZPEČNOSTNÍ POKYNY PRO NABÍJEČKU

- Před nabíjením si přečtěte návod k používání.
- Nabíječka je určena pouze pro nabíjení uvnitř prostor. Je nutné ji chránit před deštěm, vysokou vlhkostí a teplotami nad 45°C.
- Zamezte používání nabíječky osobám (včetně dětí), jimž fyzická, smyslová nebo mentální neschopnost či nedostatek zkušeností a znalostí zabraňuje v bezpečném používání spotřebiče bez dozoru nebo poučení. Děti si se spotřebičem nesmějí hrát. Obecně se nebere v úvahu používání nabíječky velmi malými dětmi (věk 0-3 roky včetně) a používání mladšími dětmi bez dozoru (věk nad 3 roky pod 8 let). Připouští se, že těžce hendikepovaní lidé mohou mít potřeby mimo úroveň stanovenou touto normou (EN 60335).
- Při nabíjení zajistěte větrání, neboť při nabíjení může dojít k úniku par, je-li akumulátor poškozen v důsledku špatného zacházení.
- Akumulátor nabíjejte v rozmezí teploty 10°C až 40°C.

DOPLŇKOVÉ BEZPEČNOSTNÍ POKYNY PRO AKUMULÁTOR



- Akumulátor chraňte před deštěm, mrazem, vysokou vlhkostí, vysokými teplotami, před mechanickým poškozením, nikdy jej neotvírejte a nespalujte. Před uskladněním jej odejměte z akunářadí a plně nabijte. Akumulátor skladujte plně nabitý odejmutý z nářadí a z důvodu udržení co nejdéší životnosti jej po několika měsících plně nabijte.
- Kontakty akumulátoru chraňte před znečištěním, deformací či jiným poškozením a před vodivým přemostěním kontaktů přelepením konektorů např. lepící páskou, aby nedošlo k jejímu zkratování a následně k požáru či výbuchu.
- Zajistěte, aby si s akumulátorem nehrály děti.

IX. Odkaz na štítek a piktogramy

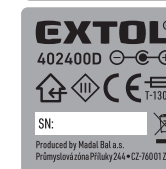

| | |
|--|---|
| | Před použitím si přečtěte návod. |
| | Při práci musí obsluha a osoby v okolí používat certifikovanou ochranu zraku a sluchu s dostatečnou úrovní ochrany. |
| | Třída ochrany III. |
| | Odpovídá příslušným požadavkům EU. |
| | Dvojitá izolace. |

| | |
|---|--|
|  | Konektory stejnosměrného napětí. |
|  | Stejnoseměrné napětí. |
|  | Teplotní pojistka nabíječky. |
|  | Nabíječka je určena pro použití pouze v uzavřených prostorech. Nutno chránit před vniknutím vody a vysokou vlhkostí. |
|  | Symbol elektroodpadu. Nepoužitelný výrobek dle směrnice 2012/19 EU nesmí být vyhozen do směsného odpadu, ale musí být odevzdán k ekologické likvidaci do sběru elektrozařízení. Z přístroje uživatel či pracovník sběru surovin musí vyjmout akumulátor. |
|  | Demontovaný akumulátor dle směrnice 2006/66 ES nesmí být vyhozen do směsného odpadu, ale musí být odevzdán na příslušném sběrném místě baterií. |

Tabulka 2

X. Obecné bezpečnostní pokyny pro elektrické nářadí

⚠ VÝSTRAHA!

Je nutno přečíst všechny bezpečnostní pokyny, návod k používání, obrázky a předpisy dodané s tímto nářadím. Nedodržení veškerých následujících pokynů může vést k úrazu elektrickým proudem, ke vzniku požáru a/nebo k vážnému zranění osob.

Veškeré pokyny a návod k používání se musí uschovat, aby bylo možné do nich později nahlédnout.

Výrazem „elektrické nářadí“ ve všech dále uvedených výstražných pokynech je myšleno elektrické nářadí napájené (pohyblivým přívodem) ze sítě, nebo elektrické nářadí napájené z baterií (bez pohyblivého přívodu).

1) BEZPEČNOST PRACOVNÍHO PROSTŘEDÍ

- Pracoviště je nutné udržovat v čistotě a dobře osvětlené. Nepořádek a tmavé prostory bývají příčinou nehod.
- Elektrické nářadí se nesmí používat v prostředí s nebezpečím výbuchu, kde se vysky-

tuji hořlavé kapaliny, plyny nebo prach.

V elektrickém nářadí vznikají jiskry, které mohou zapálit prach nebo výpary.

- Při používání elektrického nářadí je nutno zamezit přístupu dětí a dalších osob. Bude-li obsluha vyrušována, může ztratit kontrolu nad prováděnou činností.

2) ELEKTRICKÁ BEZPEČNOST

- Vidlice pohyblivého přívodu elektrického nářadí musí odpovídat síťové zásuvce. Vidlice se nesmí nikdy jakýmkoliv způsobem upravovat. S nářadím, které má ochranné spojení se zemí, se nesmí používat žádné zásuvkové adaptéry.** *Vidlice, které nejsou znehodnoceny úpravami, a odpovídající zásuvky omezí nebezpečí úrazu elektrickým proudem.*
- Obsluha se nesmí tělem dotýkat uzemněných předmětů, jako např. potrubí, tělesa ústředního topení, sporáky a chladničky.** *Nebezpečí úrazu elektrickým proudem je větší, je-li vaše tělo spojeno se zemí.*
- Elektrické nářadí se nesmí vystavovat dešti, vlhku nebo mokru.** *Vnikne-li do elektrického nářadí voda, zvyšuje se nebezpečí úrazu elektrickým proudem.*
- Pohyblivý přívod se nesmí používat k jiným účelům.** *Elektrické nářadí se nesmí nosit nebo tahat za přívod, ani se nesmí tahem za přívod odpojovat vidlice ze zásuvky. Přívod je nutné chránit před horkem, mastnotou, ostrými hranami nebo pohyblivými částmi.* *Poškozené nebo zamotané přívody zvyšují nebezpečí úrazu elektrickým proudem.*
- Je-li elektrické nářadí používáno venku, musí se použít prodlužovací přívod vhodný pro venkovní použití.** *Používání prodlužovacího přívodu pro venkovní použití omezuje nebezpečí úrazu elektrickým proudem.*
- Používá-li se elektrické nářadí ve vlhkých prostorech, je nutné používat napájení chráněné proudovým chráničem (RCD).** *Používání RCD omezuje nebezpečí úrazu elektrickým proudem.*
Pojem „proudový chránič (RCD)“ může být nahrazen pojmem „hlavní jistič obvodu (GFCI)“ nebo „jistič unikajícího proudu (ELCB)“.

3) BEZPEČNOST OSOB

- Při používání elektrického nářadí musí být obsluha pozorná, musí se věnovat tomu, co právě dělá, a musí se soustředit a střizlivě uvažovat.** *Elektrické nářadí se nesmí používat, je-li obsluha unavena nebo pod vlivem drog, alkoholu nebo léků.* *Chvilková nepozornost při používání elektrického nářadí může vést k vážnému poranění osob.*
- Používat osobní ochranné pracovní prostředky. Vždy používat ochranu očí.** *Ochranné pomůcky jako např. respirátor, bezpečnostní obuv s protiskluzovou úpravou, tvrdá pokrývka hlavy nebo ochrana sluchu, používané v souladu s podmínkami práce, snižují nebezpečí poranění osob.*
- Je nutno vyvarovat se neúmyslnému spuštění stroje.** *Je nutno se ujistit, že je spínač před zapojením vidlice do zásuvky a/nebo při připojování bateriové soupravy, zvedáním či přenášením nářadí v poloze vypnuto.* *Přenášení nářadí s prstem na spínači nebo zapojování vidlice nářadí se zapnutým spínačem může být příčinou nehod.*
- Před zapnutím nářadí je nutno odstranit všechny seřizovací nástroje nebo klíče.** *Seřizovací nástroj nebo klíč, který zůstane připevněn k otáčející se části elektrického nářadí, může být příčinou poranění osob.*
- Obsluha musí pracovat jen tam, kam bezpečně dosáhne.** *Obsluha musí vždy udržovat stabilní postoj a rovnováhu.* *To umožní lepší kontrolu nad elektrickým nářadím v nepředvídaných situacích.*
- Oblékat se vhodným způsobem. Nenosit volné oděvy ani šperky.** *Obsluha musí dbát, aby měla vlasy a oděv dostatečně daleko od pohyblivých částí.* *Volné oděvy, šperky a dlouhé vlasy mohou být zachyceny pohyblivými částmi.*
- Jsou-li k dispozici prostředky pro připojení zařízení k odsávání a sběru prachu, je nutno zajistit, aby se taková zařízení připojila a správně používala.** *Použití těchto zařízení může omezit nebezpečí způsobená vznikajícími prachem.*
- Obsluha nesmí dopustit, aby se kvůli rutině, která vychází z častého používání nářadí, stala samolibou, a začala ignorovat zásady bezpečnosti nářadí.** *Neopatrná činnost může ve zlomku vteřiny způsobit závažné poranění.*

4) POUŽÍVÁNÍ A ÚDRŽBA ELEKTRICKÉHO NÁŘADÍ

- Elektrické nářadí se nesmí přetěžovat.** *Je nutné používat správné elektrické nářadí, které je určeno pro prováděnou práci.* *Správné elektrické nářadí bude lépe a bezpečněji vykonávat práci, pro kterou bylo konstruováno.*
- Nesmí se používat elektrické nářadí, které nelze zapnout a vypnout spínačem.** *Jakékoliv elektrické nářadí, které nelze ovládat spínačem, je nebezpečné a musí být opraveno.*
- Před jakýmkoliv seřizováním, výměnou příslušenství nebo před uskladněním elektrického nářadí je nutno vytáhnout vidlici ze sítě a/nebo odejmout bateriovou soupravu z elektrického nářadí, je-li odnímatelná.** *Tato preventivní bezpečnostní opatření omezují nebezpečí nahodilého spuštění elektrického nářadí.*
- Nepoužívané elektrické nářadí je nutno skladovat mimo dosah dětí a nesmí se dovolit osobám, které nebyly seznámeny s elektrickým nářadím nebo s těmito pokyny, aby nářadí používaly.** *Elektrické nářadí je v rukou nezkoušených uživatelů nebezpečné.*
- Elektrické nářadí a příslušenství je nutno udržovat.** *Je třeba kontrolovat seřízení pohyblivých částí a jejich pohyblivost, soustředit se na praskliny, zlomené součásti a jakékoliv další okolnosti, které mohou ohrozit funkci elektrického nářadí.* *Je-li nářadí poškozeno, před dalším použitím je nutno zajistit jeho opravu.* *Mnoho nehod je způsobeno nedostatečně udržovaným elektrickým nářadím.*
- Řezací nástroje je nutno udržovat ostré a čisté.** *Správně udržované a naostřené řezací nástroje s menší pravděpodobností zachytí za materiál nebo se zablokují a práce s nimi se snáze kontroluje.*
- Elektrické nářadí, příslušenství, pracovní nástroje atd. je nutno používat v souladu s těmito pokyny a takovým způsobem, jaký byl předepsán pro konkrétní elektrické nářadí, a to s ohledem na dané podmínky práce a druh prováděné práce.** *Používání elektrického nářadí k provádění jiných činností, než pro jaké bylo určeno, může vést k nebezpečným situacím.*

- h) **Rukojeti a úchopové povrchy je nutno udržovat suché, čisté a bez mastnot.** Kluzké rukojeti a úchopové povrchy neumožňují v neočekávaných situacích bezpečné držení a kontrolu nářadí.

5) POUŽÍVÁNÍ A ÚDRŽBA BATERIOVÉHO NÁŘADÍ

- a) **Nabíjejte pouze nabíječem, který je určen výrobcem.** Nabíječ, který může být vhodný pro jeden typ bateriové soupravy, může být při použití s jinou bateriovou soupravou příčinou nebezpečí požáru.
- b) **Nářadí používejte pouze s bateriovou soupravou, která je výslovně určena pro dané nářadí.** Používání jakýchkoli jiných bateriových souprav může být příčinou nebezpečí úrazu nebo požáru.
- c) **Není-li bateriová souprava právě používána, chráňte ji před stykem s jinými kovovými předměty jako jsou kancelářské sponky, mince, klíče, hřebíky, šrouby, nebo jiné malé kovové předměty, které mohou způsobit spojení jednoho kontaktu baterie s druhým.** Zkratování kontaktů baterie může způsobit popáleniny nebo požár.
- d) **Při nesprávném používání mohou z baterie unikat tekutiny; vyvarujte se kontaktu s nimi. Dojde-li k náhodnému styku s těmito tekutinami, opláchněte postižené místo vodou. Dostane-li se tekutina do oka, vyhledejte navíc lékařskou pomoc.** Tekutiny unikající z baterie mohou způsobit záněty nebo popáleniny.
- e) **Bateriová souprava nebo nářadí, které je poškozeno nebo přestavěno, se nesmí používat.** Poškozené nebo upravené akumulátory se mohou chovat nepředvídatelně, které může mít za následek oheň, výbuch nebo nebezpečí úrazu.
- f) **Bateriové soupravy nebo nářadí se nesmí vystavovat ohni nebo nadměrné teplotě.** Vystavení ohni nebo teplotě vyšší než 130°C může způsobit výbuch.
- g) **Je nutno dodržovat všechny pokyny nabíjení a nenabíjet bateriovou soupravu nebo nářadí mimo teplotní rozsah, který je uveden v návodu k používání.**
Nesprávné nabíjení nebo nabíjení při teplotách, které jsou mimo uvedený rozsah, mohou poškodit baterii a zvýšit riziko požáru.

6) SERVIS

- a) **Opravy vašeho bateriového nářadí svěřte kvalifikované osobě, které bude používat identické náhradní díly.** Tímto způsobem bude zajištěna stejná úroveň bezpečnosti nářadí jako před opravou.
- b) **Poškozené bateriové soupravy se nesmí nikdy opravovat.** Oprava bateriových souprav by měla být prováděna pouze u výrobce nebo v autorizovaném servisu.

XI. Údržba a servis

! UPOZORNĚNÍ

- Před čištěním a údržbou odpojte konektor nabíječky z akušroubováku.
- Udržujte čisté větrací otvory motoru akušroubováku. Zanesené otvory brání proudění vzduchu do motoru, čímž není umožněno dostatečné chlazení, což může vést k požáru.
- K čištění přístroje používejte vlhký hadřík namočený v roztoku saponátu, zamezte vniknutí vody do nářadí. Nepoužívejte žádné agresivní čisticí prostředky a rozpouštědla. Vedlo by to k poškození plastového krytu přístroje.
- Z bezpečnostních důvodů používejte výhradně originální díly výrobce.
- V případě reklamace se obraťte na obchodníka, u kterého jste přístroj zakoupili nebo také na autorizovaný servis značky Extol® (servisní místa naleznete na webových stránkách v úvodu návodu)
- Opravy přístroje smí provádět pouze autorizovaný servis značky Extol®.

NÁHRADNÍ DÍLY K ZAKOUPENÍ V PŘÍPADĚ POTŘEBY

| Náhradní díl / model akušroubováku | 402400 | 402420 | 402440 |
|------------------------------------|---------|---------|------------------------------|
| Akumulátor | 402400B | 402420B | 402440B |
| Nabíječka | 402400A | 402420A | 402440A (rychlónabíječka) |

Tabulka 3

! UPOZORNĚNÍ

- Po vyprodávání skladových zásob akumulátorů a nabíječek s objednávacími čísly uvedenými v tabulce 3, které jsou vzájemně kompatibilní pro daný model akušroubováku, je nutné v případě potřeby zakoupení akumulátoru k němu současně zakoupit i nabíječku pro daný model akušroubováku s objednávacími čísly uvedenými v tabulce 4, protože nabíječkami s objednávacími čísly uvedenými v tabulce 3 nelze nabíjet akumulátory s objednávacími čísly uvedenými v tabulce 4, přestože náhradní akumulátory uvedené v tabulce 4 lze použít do modelů akušroubováků zakoupených v minulosti.

| Náhradní díl / model akušroubováku | 402400 | 402420 | 402440 |
|------------------------------------|---------|---------|---------|
| Akumulátor | 402400E | 402420E | 402440E |
| Nabíječka | 402400D | 402420D | 402440D |

Tabulka 4

XII. Skladování

- Očištěný přístroj skladujte na suchém místě mimo dosah dětí s teplotami do 45°. Nářadí chráňte před přímým slunečním zářením a sálavými zdroji tepla.

XIII. Likvidace odpadu

- Obaly výrobku vyhodte do příslušného kontejneru na tříděný odpad.



Výrobek obsahuje elektronické součásti, a proto podle evropské směrnice 2012/19 EU nesmí být

vyhozen do směsného odpadu, ale musí být odevzdán na příslušných sběrných místech k ekologické likvidaci. Před likvidací akušroubováku z něj vyjměte Li-ion akumulátor. Akumulátor však neotvírejte. Podle směrnice 2006/66 ES nesmí být akumulátory vyhozeny do směsného odpadu, ale musí být odevzdány na sběrných místech baterií odděleně k ekologické recyklaci, protože obsahuje provozní náplně, které jsou nebezpečné pro životní prostředí. Informace o sběrných místech obdržíte na obecním úřadě.

XIV. Záruční lhůta a podmínky (práva z vadného plnění)

- Požádá-li o to kupující, je prodávající povinen mu poskytnout práva z vadného plnění v písemné formě.

ZÁRUČNÍ A POZÁRUČNÍ SERVIS

Pro uplatnění práva na záruční opravu zboží se obraťte na obchodníka, u kterého jste zboží zakoupili.

Pro pozáruční opravu se můžete také obrátit na náš autorizovaný servis.

Nejbližší servisní místa naleznete na www.extol.cz.

V případě dotazů Vám poradíme na servisní lince **222 745 130**.

EU Prohlášení o shodě

Předměty prohlášení-modely, identifikace výrobků:

Extol® Craft 402400; 402420; 402440
Akušroubovák 12 V/10 V DC Li-ion, 1300 mAh
Akušroubovák 16,6 V/14,4 V DC Li-ion, 1500 mAh
Akušroubovák 20,5 V/18 V DC Li-ion, 1500 mAh

Výrobce Madal Bal a.s. • Bartošova 40/3, CZ-760 01 Zlín • IČO: 49433717

prohlašuje,
že výše popsané předměty prohlášení jsou ve shodě
s příslušnými harmonizačními právními předpisy Evropské unie:
2006/42 ES; (EU) 2011/65; (EU) 2014/30
Toto prohlášení se vydává na výhradní odpovědnost výrobce.

**Harmonizované normy (včetně jejich pozměňujících příloh, pokud existují),
které byly použity k posouzení shody a na jejichž základě se shoda prohlašuje:**

EN 62841-1:2015; EN 62841-2-1:2018; EN 55014-1:2017; EN 55014-2:2015; EN 50581:2012

Kompletaci technické dokumentace 2006/42 ES provedl Martin Šenkýř.
Technická dokumentace 2006/42 ES je k dispozici na adrese společnosti Madal Bal, a.s.

Místo a datum vydání EU prohlášení o shodě: Zlín 01.06.2020

Osoba oprávněná vypracováním EU prohlášení o shodě jménem výrobce
(podpis, jméno, funkce):

Martin Šenkýř
člen představenstva a.s.

Úvod

Vážený zákazník,

ďakujeme za důveru, ktorú ste prejavili značke Extol® kúpou tohto výrobku.
Výrobok bol podrobený testom spoľahlivosti, bezpečnosti a kvality predpísaným normami a predpismi Európskej únie.

S akýmikolvek otázkami sa obráťte na naše zákaznícke a poradenské centrum:

www.extol.sk Fax: +421 2 212 920 91 Tel.: +421 2 212 920 70

Distribútor pre Slovenskú republiku: Madal Bal s.r.o., Pod gaštanmi 4F, 821 07 Bratislava

Výrobca: Madal Bal a. s., Priemyselná zóna Příluky 244, 76001 Zlín, Česká republika

Dátum vydania: 1.4.2020

I. Technické údaje

| Objednávacie číslo | 402400 | 402420 | 402440 |
|---|---------------------|----------------------|--------------------------|
| Typ akumulátora | Li-ion | Li-ion | Li-ion |
| Max. svorkové/menovité napätie; kapacita akumulátora | 12 V/10 V; 1300 mAh | 16,6V/14,4V; 1500mAh | 20,5V/18V; 1500mAh |
| Krútiaci moment | 18 Nm | 22 Nm | 27 Nm |
| Počet akumulátorov v dodávke | 1 | 1 | 2 (prepravný kufor) |
| Čas nabíjania plne vybitého akumulátora ¹⁾ | 4,5 hod. | 5,5 hod. | 1 hod. (rýchlonabíjanie) |
| Nepretržitý čas chodu pri max. otáčkach z plného nabitia akumulátora ¹⁾ | 0,5 hod. | 50 min. | 1 hod. |

| | | | |
|--|--|--------|--------|
| Počet stupňov krútiaceho momentu | 21 + vrtanie | | |
| Otáčky bez zataženia | I. 0 – 400 min ⁻¹ II. 0 – 1500 min ⁻¹ | | |
| Upínací rozsah | 0,8-10 mm | | |
| Závit skľučovadlovej hlavy | 3/8-24 UNF | | |
| Hmotnosť s akumulátorom | 1,0 kg | 1,1 kg | 1,1 kg |
| Hladina akustického tlaku a výkonu; neistota K ²⁾ | L _{pA} =76 dB(A), L _{wA} =87 dB(A) K=±3dB(A) | | |
| Max. celkové vibrácie a _H na rukoväti | 2,5/2,5 m/s ² ; K=±1,5 m/s ² | | |

| NABÍJAČKA | 402400A | 402420A | 402440A |
|-----------------------------|--------------------|--------------|-------------------------------------|
| Napájacie napätie nabíjačky | 100-240 V~50/60 Hz | | |
| Výstup nabíjačky | 15 V; 0,25 A | 18 V; 0,25 A | 22 V DC; 1,8 A (rýchlonabíjačka) |

Tabuľka 1

Pre vrtací aku skrutkovač (aku vrtáčku) Extol® Craft 402420: V prípade, že máte k dispozícii akumulátor s označením **Extol® Craft 402420B**, na ktorom je uvedené napätie 14,4 V, je možné ho používať s aku vrtáčkami Extol® Craft 402420, na ktorých štítiku je uvedené napätie už 16 V. Takisto platí, že ak vlastnité akumulátor s označením Extol® Craft 402420B, na ktorom je uvedené už napätie 16 V, je možné ho tak používať s aku vrtáčkami Extol® Craft 402420, na ktorých štítiku je uvedené ešte napätie 14,4 V. V nových dodávkach aku vrtáčiek a akumulátorov došlo k zvýšeniu napätia z pôvodnej hodnoty 14,4 V na 16 V a sú vzájomne zameniteľné.

Pre vrtací aku skrutkovač (aku vrtačku)

Extol® Craft 402440: V prípade, že máte k dispozícii akumulátor s označením Extol® Craft 402440B, na ktorom je uvedené napätie 18 V, je možné ho používať s aku vrtáčkami Extol® Craft 402440, na ktorých štítiku je uvedené napätie už 20 V. Takisto platí, že ak vlastniete akumulátor s označením Extol® Craft 402440B, na ktorom je uvedené už napätie 20 V, je možné ho tak používať s aku vrtáčkami **Extol® Craft 402440**, na ktorých štítiku je uvedené ešte napätie 18 V. V nových dodávkach aku vrtáčiek a akumulátorov došlo k zvýšeniu napätia z pôvodnej hodnoty 18 V na 20 V a sú vzájomne zameniteľné.

- 1) Uvedený čas sa vzťahuje na neopotrebovaný akumulátor. Akumulátory podliehajú opotrebovaniu (starnutiu) v závislosti od častosti používania a zaťažovania, nevhodných klimatických podmienok (mráz). Ide o prirodzený jav. Starý akumulátor sa rýchlejšie vybijie než nový a zároveň bude nižší výkon aku skrutkovača. Čas nepretržitého chodu bol meraný pri max. otáčkach bez zaťaženia do prerušenia chodu v dôsledku vybitia akumulátora. Čas nabíjania bol meraný nabíjaním plne vybitého akumulátora do plného nabitia.
- 2) Deklarovaná súhrnná hodnota vibrácií a deklarovaná hodnota emisie hluku sa zmerala v súlade so štandardnou skúšobnou metódou a smie sa použiť na porovnanie jedného náradia s iným. Deklarovaná súhrnná hodnota vibrácií a deklarovaná hodnota emisie hluku sa smie tiež použiť na predbežné stanovenie expozície.

⚠ VÝSTRAHA

- Emisia vibrácií a hluku počas skutočného používania náradia sa môže líšiť od deklarovaných hodnôt v závislosti od spôsobu, akým sa náradie používa, najmä aký sa opracováva druh obrobku.
- Je nutné určiť bezpečnostné merania na ochranu obsluhujúcej osoby, ktoré sú založené na zhodnotení expozície v skutočných podmienkach používania (počítať so všetkými časťami pracovného cyklu, ako je čas, kedy je náradie vypnuté a kedy beží naprázdno okrem času spustenia).

II. Charakteristika – účel použitia

- Vrtacie aku skrutkovače Extol® Craft 402400; 402420; 402440 sú určené na dotahovanie a povolovanie skrutiek, ďalej na vrtanie do dreva, kovu a plastov.
- Nízka hmotnosť, ergonomický tvar a vyváženie akumulátorového skrutkovača robia prácu príjemnejšiu a menej únavnú.
- Zabudovaná LED dióda osvetľuje pracovné miesto a pogumovaná rukoväť tlmí vibrácie a prácu s náradím robí príjemnejšiu a bezpečnejšiu.
- Model Extol® Craft 402440 sa dodáva s dvoma akumulátormi, rýchlonabíjačkou s časom nabíjania akumulátora 1 hod. a spoločne sú uložené v praktickom prenosnom kufrí. Tento model tak nachádza uplatnenie pri dlhodobejšej práci.
- Krútiaci moment aku skrutkovačov má tzv. „soft“ a „hard“ profil v závislosti od materiálu a typu činnosti. Od začiatku vrtania (pri nastavenom krútiacom momente) či skrutkovania skrutiek do mäkkého dreva či plastu (mäkkých materiálov) sa krútiaci moment pozvoľna zvyšuje v závislosti od hĺbky zavrtaného vrtáka či zaskrutkovanej skrutky (pozrite krivku v grafe s pozvoľným nábehom, tzv. „soft“ krútiaci moment). V prípade skrutkovania dlhých skrutiek do tvrdých materiálov, ale aj vrtania do tvrdších materiálov a najmä potom pri dotahovaní, začne krútiaci moment náhle veľmi rýchlo narastať až po dosiahnutí max. hodnoty krútiaceho momentu nastavenej na prstenci aku skrutkovača v rámci prednastaveného rýchlostného stupňa 1 alebo 2. (pozrite krivku v grafe so zlomovým nárastom krútiaceho momentu, tzv. „hard“ krútiaci moment).

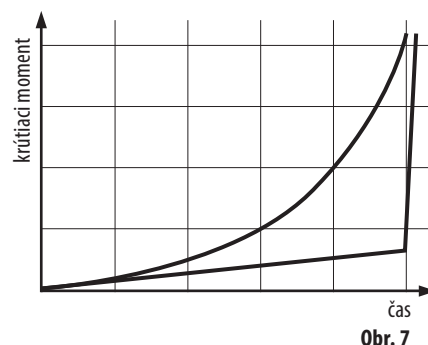

- Nabíjačky akumulátora nemajú zásuvný modul pre zasunutie akumulátora, ale nabíjačka sa k akumulátoru pripojí iba prostredníctvom konektora, čím sa znižuje potrebný skladovací priestor, pozrite obr.1B.
- Vďaka Li-ion akumulátoru je možné akumulátor nabiť aj zo stavu neúplného vybitia bez toho, aby sa tým znížovala kapacita, čo umožňuje mať aku skrutkovač včas pripravený na dlhodobejšie použitie.
- Li-ion akumulátor má vyššiu „koncentráciu energie“ než napr. nikelovo-kadmiový akumulátor, a preto má menšie rozmery a nižšiu hmotnosť.



- Li-ion akumulátor stráca energiu vplyvom samovoľného vybíjania veľmi pomaly a vydrží dlho nabitý. Aku skrutkovač je tak možné použiť okamžite v prípade potreby bez nutnosti nabiť ho po dlhodobejšom odstavení z prevádzky.
- LED svetidlo pod telom aku skrutkovača osvetľuje pracovný miesto po uvedení aku skrutkovača do chodu.

III. Súčasti a ovládacie prvky

Obr.5; pozícia, popis

- 1) Skľučovadlo na upnutie nástroja (hrotu, vrtáka)
- 2) Otočná časť skľučovadlovej hlavy na rozovretie či zovretie skľučovadla
- 3) Prstencik na nastavenie krútiaceho momentu či režimu vrtania
- 4) Prepínač prevodovky na nastavenie rýchlostného stupňa I. a II.
- 5) Vetracie otvory motora
- 6) Prepínač smeru otáčania / poistka proti neúmyselnému stlačeniu prevádzkového spínača pri strednej pozícii prepínača

- 7) Rukoväť
- 8) Vešáček na zavesenie aku skrutkovača napr. za opasok
- 9) Odnímateľný akumulátor
- 10) Tlačidlo na sňatie akumulátora
- 11) Prevádzkový spínač
- 12) LED kontrolka signalizujúca úroveň nabitia akumulátora
- 13) LED svetidlo na osvetlenie pracovného miesta

IV. Pred uvedením do prevádzky

⚠ UPOZORNENIE

- Pred použitím si prečítajte celý návod na použitie a ponechajte ho priložený pri výrobku, aby sa s ním obsluha mohla oboznámiť. Ak výrobok niekomu požičiavate alebo predávate, priložte k nemu aj tento návod na použitie. Zamedzte poškodeniu tohto návodu. Výrobca nenesie zodpovednosť za škody či zranenia vzniknuté používaním prístroja, ktoré je v rozpore s týmto návodom. Pred použitím prístroja sa oboznámte so všetkými jeho ovládacími prvkami a súčastami a tiež so spôsobom vypnutia prístroja, aby ste ho mohli v prípade nebezpečnej situácie ihneď vypnúť. Pred použitím skontrolujte pevné upevnenie všetkých súčastí a skontrolujte, či nejaká časť prístroja, ako napr. bezpečnostné ochranné prvky, nie je poškodená alebo nesprávne nainštalovaná. Toto platí aj pre nabíjačku. Ak je nabíjačka poškodená, nepoužívajte ju a zaistíte jej náhradu za originálnu nabíjačku od výrobcu. Z bezpečnostných dôvodov je zakázané používať inú neoriginálnu nabíjačku, ktorá nie je priamo určená pre daný aku skrutkovač. Prístroj s poškodenými časťami nepoužívajte a zaistíte jeho opravu v autorizovanom servise značky – pozrite kapitolu Servis a údržba.
- Pred vkladáním/výmenou nástroja odpojte konektor nabíjačky z akumulátorového skrutkovača.

NABITIE AKU SKRUTKOVAČA

⚠ UPOZORNENIE

- Aku skrutkovač je dodávaný len v čiastočne nabitom stave, preto je nutné ho pred použitím nabíť.
1. Batériu zasuňte do nabíjačky alebo konektor nabíjačky priamo zasuňte do batérie podľa variantu vyhotovenia v dodávke, pozrite obr. 1B. Vždy najprv pred pripojením nabíjačky do zásuvky s el. prúdom pripojte konektor nabíjačky k akumulátoru.
 2. Pred zasunutím nabíjačky do zásuvky s el. prúdom skontrolujte, či hodnota napätia v zásuvke zodpovedá hodnote 100 – 240 V~/50(60) Hz. Nabíjačku je možné používať v tomto rozmedzí napätia. Nabíjačku pred zasunutím do zásuvky s napätím skontrolujte, či nie je niektorá z jej častí poškodená, a ak áno, nabíjačku nepoužívajte a jej náhradu zaistíte v autorizovanom servise značky Extol® (servisné miesta nájdete na webových stránkach v úvode návodu).
 - Po pripojení nabíjačky k zásuvke s el. prúdom dôjde k rozsvieteniu červenej LED diódy na akumulátore. Plné nabitie akumulátora je signalizované zhasnutím červenej diódy a rozsvietením zelenej diódy (čas do plného nabitia akumulátora pre každý model aku skrutkovača je uvedený v tabuľke s technickými údajmi).
 3. Po ukončení nabíjania najprv odpojte nabíjačku od zdroja el. prúdu a potom konektor nabíjačky od aku skrutkovača, nie v opačnom poradí krokov.

VLOŽENIE/VÝMENA NÁSTROJA

- Otáčaním prednej časti skľučovadlovej hlavy otvorte skľučovadlo a do skľučovadla zasuňte stopku nástroja a nástroj zaistíte zovretím skľučovadla otáčaním skľučovadlovej hlavy v opačnom smere, pozrite obr. 2.

NASTAVENIE VHODNÉHO KRÚTIACEHO MOMENTU PRE UŤAHOVANIE/POVOĽOVANIE

- Aby nedošlo k strhnutiu vzoru hlavy skrutky, hrán hrotu alebo poškodeniu materiálu, do ktorého je skrutka zaskrutkovaná za príliš vysokého krútiaceho momentu, napr. pri skrutkovaní tenkých skrutiek do mäkkých materiálov, je vhodné otáčaním prstenca na nastavenie krútiaceho momentu nastaviť postupne vyšší krútiaci moment v rozsahu stupňa 1 – 21, pozrite obr.3. Hneď ako dosiahnete nastavený krútiaci moment, prestane

sa hrot otáčať a vreteno začne vnútri aku skrutkovača „preskakovať“ bez toho, aby sa otáčalo. Ak skrutka nie je zvoleným nastaveným momentom dostatočne zaskrutkovaná či uvoľnená, je nutné zvýšiť krútiaci moment o potrebný stupeň. Optimálne nastavenie krútiaceho momentu je vhodné previesť praktickou skúškou na vzorke materiálu, ktorý budete skrutkovať, s použitím toho istého materiálu a skrutky.

- Priebeh krútiaceho momentu v závislosti od materiálu je popísaný v texte k obr. 7.

NASTAVENIE SMERU OTÁČANIA VRETENA/ BLOKOVANIE OTÁČANIA VRETENA

- Na uťahovanie prepnete prepínač smeru otáčania doprava a na povoľovanie dolava podľa šípok, pozrite obr. 4.
- Pre prípad neúmyselného uvedenia aku skrutkovača do chodu, napr. ak aku skrutkovač nepoužívate alebo ak ho necháte bez dozoru, prepnete prepínač do strednej polohy. Tým dôjde k zablokovaniu prevádzkového spínača proti neúmyselnému stlačeniu, a tým aj neúmyselnému uvedeniu aku skrutkovača do chodu.

NASTAVENIE RÝCHLOSTNÉHO STUPŇA

- Prepínačom rýchlostného stupňa (obr. 6, pozícia 4 a obr. 5) nastavte rýchlostný stupeň podľa vykonávanej činnosti.
 - ➔ Pre uťahovanie či povoľovanie nastavte rýchlostný stupeň 1 s nižšími otáčkami a väčšou silou, pre vráťanie stupneň 2 s vyššími otáčkami a menšou silou.

⚠ UPOZORNENIE

- Nemeňte nastavenie rýchlosti otáčania počas prevádzky aku skrutkovača; poškodzuje to prevodovku.

V. Zapnutie/vypnutie

- Na uvedenie aku skrutkovača do chodu stlačte prevádzkový spínač (obr. 6, pozícia 11), čím dôjde taktiež k rozsvieteniu LED svetidla na osvetlenie pracovného miesta (obr. 6, pozícia 13). Otáčky sú v rámci prednastaveného rýchlostného stupňa (1 alebo 2) regulované mierou stlačenia prevádzkového spínača.
- Na vypnutie aku skrutkovača prevádzkový spínač uvoľnite.
- Ak počas chodu prístroja bude zjavný neštandardný zvuk, vibrácie či chod, prístroj ihneď vypnite a odstráňte

príčinu neštandardného chodu. Ak je neštandardný chod spôsobený poruchou vnútri prístroja, zaistite jeho opravu v autorizovanom servise značky Extol® prostredníctvom predávajúceho alebo sa obráťte priamo na autorizovaný servis (servisné miesta nájdete na webových stránkach v úvode návodu).

- Úroveň nabitia je signalizovaná diódou obr. 6, pozícií 12. Ak je akumulátor plne nabitý, svieti zeleno, pričom intenzita svetla sa znižuje v závislosti od vybitia akumulátora. Ak je akumulátor vybitý, kontrolka bude svietiť červeno, pričom sa bude prejavovať vplyv elektronickej ochrany akumulátora proti nárazovému odberu prúdu, pozrite odsek nižšie.

VI. Spôsob práce

- Na skrutku nasadíte najprv hrot a potom aku skrutkovač uveďte do chodu, inak otáčajúci sa nástroj nedosadne do hlavičky skrutky a môže z nej sklznúť.
- Dĺžka a priemer skrutiek použiteľných pre aku skrutkovač závisia na tvrdosti dreva, a preto najprv vyskúšajte, či aku skrutkovač zvládne zvolenú skrutku do dreva naskrutkovať.
- Pri práci držte aku skrutkovač pevne.
- Pred odložením aku skrutkovača ho vypnite a počkajte, kým sa unášač neprestane otáčať. Otáčajúci sa unášač môže o niečo zachytiť, čo by mohlo spôsobiť stratu kontroly nad prístrojom.
- Aku skrutkovač nepretáčajte. Dodržujte pravidelný režim práce s prestávkami.

OCHRANA AKUMULÁTORA PROTI NÁRAZOVÉMU ODBERU PRÚDU



⚠ UPOZORNENIE

- Akumulátor aku skrutkovača je vybavený elektrickou ochranou proti nárazovému odberu prúdu pri viac vybitom akumulátore, ktorý ho poškodzuje. Táto ochrana sa prejavuje tak, že pri viac vybitom akumulátore sa chod aku skrutkovača naraz zastaví aj pri stlačení prevádzkového spínača. Po uvoľnení a opätovnom stlačení prevádzkového spínača sa po určitej chvíli aku skrutkovač na malú chvíľu rozbehne, ale potom sa jeho chod znovu zastaví. Nejde o chybu akumulátora, ale elektronickej ochrany.

- Akumulátor podlieha opotrebovaniu v závislosti od veku, intenzity používania a nevhodných klimatických javov (napr. mrazu). Je prirodzeným javom, že starý či často používaný akumulátor má nižšiu kapacitu, tzn. rýchlejšie sa vybíja a je nutné ho častejšie nabíjať, klesá výkon prístroja.

VII. Bezpečnostné pokyny pre vrátačky

1) Bezpečnostné pokyny pre všetky pracovné činnosti

- a) **Pri vykonávaní činnosti, kde sa obrábací nástroj môže dotknúť skrytého vedenia alebo svojho vlastného privodu, držte elektromechanické náradie na úchopové izolované povrchy.** Dotyk obrábacieho nástroja so „živým“ vodičom môže spôsobiť, že sa neizolované kovové časti elektromechanického náradia stanú živými a môžu viesť k úrazu používateľa elektrickým prúdom.

2) Bezpečnostné pokyny v prípade použitia dlhých vrtákov

- a) **Nikdy nepoužívajte stroj na vyššie otáčky, než sú maximálne menovité otáčky vrtáka.** Pri vyšších otáčkach je pravdepodobné, že sa vrták ohne, ak sa nechá točiť voľne bez toho, aby bol v kontakte s obrobkom, čo môže viesť k poraneniu osôb.
- b) **Na začiatku vrátania je nutné mať vždy nízke otáčky a špička vrtáka sa musí dotýkať obrobku.** Pri vyšších otáčkach je pravdepodobné, že sa vrták ohne, ak sa nechá točiť voľne bez toho, aby bol v kontakte s obrobkom, čo môže viesť k poraneniu osôb.
- c) **Je nutné tlačiť iba v priamom smere s vrtákom a nesmie sa pôsobiť nadmerným tlakom.** Vrtáky sa môžu ohnúť a môžu prasknúť alebo spôsobiť stratu kontroly, čo môže viesť k poraneniu osôb.

- Pri vrátaní do materiálov, pri ktorom vzniká prach, napr. pri vrátaní do muriva, zaistíte odsávanie prachu prostredníctvom ďalšej osoby použitím vhodného priemyselného vysávača priložením hubice vysávača k vrátanému miestu a takisto používajte certifikovanú ochranu dýchacích ciest s dostatočnou úrovňou ochrany. Vdychovanie prachu je zdraviu škodlivé. Na odsávanie prachu nepoužívajte vysávač určený na upratovanie domácnosti.

Poznámka: Vrátačky nie sú určené na osadenie diamantovým korunkovým vrtákom.

- Aku skrutkovač za chodu vytvára elektromagnetické pole, ktoré môže negatívne ovplyvniť fungovanie aktívnych či pasívnych lekárskeho implantátov (kardiostimulátorov) a ohroziť život používateľa. Pred používaním tohto náradia sa informujte u lekára alebo výrobcu implantátu, či môžete s týmto prístrojom pracovať.
- Pred výmenou nástroja, údržbou, ak ho nechávate bez dozoru, prepravou a skladovaním uzamknite prevádzkový spínač prepnutím prepínača smeru otáčania do strednej pozície, aby nemohlo dôjsť k neúmyselnému uvedeniu do chodu.
- Prístroj nepoužívajte na iný účel použitia, než na ktorý je určený. Prístroj neupravujte na iný účel použitia.



VIII. Bezpečnostné pokyny k akumulátoru a nabíjačke

BEZPEČNOSTNÉ POKYNY PRE NABÍJAČKU

- Pred nabíjaním si prečítajte návod na používanie.
- Nabíjačka je určená iba na nabíjanie vo vnútornom priestore. Je nutné ju chrániť pred dažďom, vysokou vlhkosťou a teplotami nad 45 °C.
- Zamedzte používaniu nabíjačky osobám (vrátane detí), ktorým fyzická, zmyslová alebo mentálna neschopnosť či nedostatok skúseností a znalostí zabraňuje v bezpečnom používaní spotrebiča bez dozoru alebo poučenia. Deti sa so spotrebičom nesmú hrať. Všeobecne sa neberie do úvahy používanie nabíjačky veľmi malými deťmi (vek 0 – 3 roky vrátane) a používanie mladšími deťmi bez dozoru (vek nad 3 roky a pod 8 rokov). Pripúšťa sa, že ťažko hendikepovaní ľudia môžu mať potreby mimo úrovne stanovenej touto normou (EN 60335).
- Pri nabíjaní zaistíte vetranie, pretože pri nabíjaní môže dôjsť k úniku pár, ak je akumulátor poškodený v dôsledku zlého zaobchádzania.
- Akumulátor nabíjajte v rozmedzí teploty 10 °C až 40 °C.

DOPLNKOVÉ BEZPEČNOSTNÉ POKYNY PRE AKUMULÁTOR



- Akumulátor chráňte pred dažďom, mrazom, vysokou vlhkosťou, vysokými teplotami (nad 50°C), pred mechanickým poškodením, nikdy ho neatvárajte a nespálujte. Pred uskladnením ho odoberte z aku náradia a plne nabite. Akumulátor skladujte plne nabitý odobratý z náradia a z dôvodu udržania čo najdlhšej životnosti ho po niekoľkých mesiacoch plne nabite.
- Kontakty akumulátora chráňte pred znečistením, deformáciou či inými poškodeniami a pred vodivým premostením kontaktov prelepením konektorov napr. lepiacou páskou, aby nedošlo k jej skratovaniu a následne k požiaru či výbuchu.
- Zaistite, aby sa s akumulátorom nehrali deti.

IX. Odkaz na štítok a piktogramy

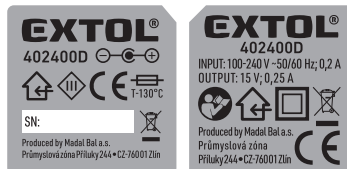

| | |
|--|--|
| | Pred použitím si prečítajte návod na použitie. |
| | Pri práci musia obsluha a osoby v okolí používať certifikovanú ochranu zraku a sluchu s dostatočnou úrovňou ochrany. |
| | Trieda ochrany III. |
| | Zodpovedá príslušným požiadavkám EÚ. |
| | Dvojitá izolácia. |

| | |
|--|--|
| | Konektory jednosmerného napätia. |
| | Jednosmerné napätie. |
| | Teplná poistka nabíjačky. |
| | Nabíjačka je určená na použitie iba v uzatvorených priestoroch. Nutné chrániť pred vniknutím vody a vysokou vlhkosťou. |
| | Symbol elektrického odpadu. Nepoužiteľný výrobok podľa smernice 2012/19 EÚ sa nesmie vyhodiť do zmiešaného odpadu, ale musí sa odovzdať na ekologickú likvidáciu do zberu elektrozařízení. Z prístroja používateľ či pracovník zberu surovín musí vybrať akumulátor. |
| | Demontovaný akumulátor sa podľa smernice 2006/66 ES nesmie vyhodiť do zmiešaného odpadu, ale musí sa odovzdať na príslušnom zbernom mieste batérií. |

Tabuľka 2

X. Všeobecné bezpečnostné pokyny pre elektrické náradie

⚠ VÝSTRAHA!

Je nutné prečítať si všetky bezpečnostné pokyny, návod na používanie, obrázky a predpisy dodané s týmto náradím. Nedodržanie všetkých nasledujúcich pokynov môže viesť k úrazu elektrickým prúdom, k vzniku požiaru alebo k vážnemu zraneniu osôb.

Všetky pokyny a návod na používanie musíte uschovať, aby bolo možné do nich neskoršie nahliadnúť.

Výrazom „elektrické náradie“ vo všetkých ďalej uvedených výstražných pokynoch je myslené elektrické náradie napájané (pohyblivým prívodom) zo siete alebo elektrické náradie napájané z batérií (bez pohyblivého prívodu).

1) BEZPEČNOSŤ PRACOVNÉHO PROSTREDIA

- Pracovisko je nutné udržiavať v čistote a dobre osvetlené. Neporiadok a tmavé priestory bývajú príčinou nehôd.
- Elektrické náradie sa nesmie používať v prostredí s nebezpečenstvom výbuchu, kde sa

vyskytujú horľavé kvapaliny, plyny alebo prach. V elektrickom náradí vznikajú iskry, ktoré môžu zapáliť prach alebo výpary.

- Pri používaní elektrického náradia je nutné zamedziť prístupu detí a ďalších osôb. Ak budete rušení, môžete stratiť kontrolu nad vykonávanou činnosťou.

2) ELEKTRICKÁ BEZPEČNOSŤ

- Vidlica pohyblivého prívodu elektrického náradia musí zodpovedať sieťovej zásuvke. Vidlice sa nesmú žiadnym spôsobom upravovať. S náradím, ktoré má ochranné spojenie so zemou, sa nesmú používať žiadne zásuvkové adaptéry. Vidlice, ktoré nie sú znehodnotené úpravami, a príslušné zásuvky obmedzia nebezpečenstvo úrazu elektrickým prúdom.
- Obsluha sa nesmie telom dotýkať uzemnených predmetov, ako napr. potrubia, telesá ústredného kúrenia, sporáky a chladničky. Nebezpečenstvo úrazu elektrickým prúdom je väčšie, ak je vaše telo spojené so zemou.
- Elektrické náradie sa nesmie vystavovať dažďu, vlhku alebo mokru. Ak sa do elektrického náradia dostane voda, zvýši sa nebezpečenstvo úrazu elektrickým prúdom.
- Pohyblivý prívod sa nesmie používať na iné účely. Elektrické náradie sa nesmie nosiť alebo ťahať za prívod, ani sa NESMIE ťahať za prívod odpájať vidlica od zásuvky. Prívod treba chrániť pred teplom, mastnotou, ostrými hranami alebo pohyblivými časťami. Poškodené alebo zamotané prívody zvyšujú nebezpečenstvo úrazu elektrickým prúdom.
- Ak elektrické náradie používate vonku, používajte predlžovací kábel vhodný na vonkajšie použitie. Používanie predlžovacieho prívodu na použitie vonku obmedzuje nebezpečenstvo úrazu elektrickým prúdom.
- Ak používate elektrické náradie vo vlhkých priestoroch, používajte napájanie chránené prúdovým chráničom (RCD). Používanie RCD zabraňuje nebezpečenstvu úrazu elektrickým prúdom. Pojem „prúdový chránič (RCD)“ môže byť nahradený pojmom „hlavný istič obvodu (GFCI)“ alebo „istič unikajúceho prúdu (ELCB)“.

3) BEZPEČNOSŤ OSÔB

- a) **Pri používaní elektrického náradia musí byť obsluha pozorná, musí sa venovať tomu, čo práve robí a musí sa sústreďovať a triezenie uvažovať.** Elektrické náradie sa nesmie používať, ak je obsluha unavená alebo pod vplyvom drog, alkoholu alebo liekov. *Chvilkovú nepozornosť pri používaní elektrického náradia môže viesť k vážnemu poraneniu osôb.*
- b) **Používať osobné ochranné pracovné prostriedky. Vždy používajte ochranu očí.** Ochranné pomôcky, ako je napr. respirátor, bezpečnostná obuv s protišmykovou úpravou, tvrdá pokrývka hlavy alebo ochrana sluchu, používané v súlade s podmienkami práce, znižujú nebezpečenstvo poranenia osôb.
- c) **Je nutné vyvarovať sa neúmyselného spustenia stroja. Uistite sa, či je spínač pred zapojením vidlice do zásuvky alebo pri pripájaní batériovej súpravy, zdvíhaním alebo prenášaním náradia v polohe vypnuté.** *Prenášanie náradia s prstom na spínači alebo zapájanie vidlice náradia so zapnutým spínačom môže byť príčinou nehôd.*
- d) **Pred zapnutím náradia je nutné odstrániť všetky nastavovacie nástroje alebo kľúče.** *Nastavovací nástroj alebo kľúč, ktorý ponecháte pripnutý k otáčajúcej sa časti elektrického náradia, môže byť príčinou poranenia osôb.*
- e) **Obsluha musí pracovať len tam, kam bezpečne dosiahne. Obsluha musí vždy udržiavať stabilný postoj a rovnováhu.** *To umožňuje lepšiu kontrolu nad elektrickým náradím v neočakávaných situáciách.*
- f) **Obliekať sa vhodným spôsobom.** *Nepoužívajte voľné odevy ani šperky. Obsluha musí dbať na to, aby mala vlasy a odev dostatočne ďaleko od pohyblivých častí. Voľné odevy, šperky a dlhé vlasy môžu zachytiť pohybujúce sa časti.*
- g) **Ak sú k dispozícii prostriedky na pripojenie zariadenia na odsávanie a zber prachu, je nutné zaistiť, aby sa také zariadenia pripojili a správne používali.** *Používanie týchto zariadení môže obmedziť nebezpečenstvo spôsobené vznikajúcim prachom.*
- h) **Obsluha nesmie dopustiť, aby sa z dôvodu rutiny, ktorá vychádza z častého používania náradia, stala samolúbovou, a začala ignorovať**

zásady bezpečnosti náradia. *Neopatrná činnosť môže v zlomku sekundy spôsobiť závažné poranenie.*

4) POUŽÍVANIE A ÚDRŽBA ELEKTRICKÉHO NÁRADIA

- a) **Elektrické náradie sa nesmie preťažovať.** **Používajte správne elektrické náradie, ktoré je určené na vykonávanú prácu.** *Správne elektrické náradie bude lepšie a bezpečnejšie vykonávať prácu, na ktorú bolo skonštruované.*
- b) **Nesmie sa používať elektrické náradie, ktoré nie je možné zapnúť a vypnúť spínačom.** *Každé elektrické náradie, ktoré sa nedá ovládať spínačom, je nebezpečné a musí byť opravené.*
- c) **Pred akýmkoľvek nastavením, výmenou príslušenstva alebo pred uskladnením elektrického náradia je treba vytiahnuť vidlicu zo sieťovej zásuvky a/alebo odobrať batériovú súpravu z elektrického náradia, ak je odnímateľná.** *Tieto preventívne bezpečnostné opatrenia obmedzujú nebezpečenstvo náhodného spustenia elektrického náradia.*
- d) **Nepoužívané elektrické náradie uskladňujte mimo dosahu detí a nedovoľte osobám, ktoré neboli oboznámené s elektrickým náradím alebo s týmito pokynmi, aby náradie používali.** *Elektrické náradie je v rukách neskúsených používateľov nebezpečné.*
- e) **Elektrické náradie a príslušenstvo je nutné udržiavať.** **Kontrolujte nastavenie pohyblivých častí a ich pohyblivosť; zameriavajte sa na praskliny, zlomené súčasti a akékoľvek ďalšie okolnosti, ktoré by mohli ohroziť funkčnosť elektrického náradia.** **Ak je náradie poškodené, pred ďalším použitím zaisťte jeho opravu.** *Mnoho nehôd je spôsobených nedostatočnou údržbou elektrického náradia.*
- f) **Rezacie nástroje je nutné udržiavať ostré a čisté.** *Správne udržiavané a nabrúsené rezacie nástroje sa zachytia alebo zablokujú o materiál s oveľa menšou pravdepodobnosťou a práca s nimi sa ľahšie kontroluje.*
- g) **Elektrické náradie, príslušenstvo, pracovné nástroje atď. používajte v súlade s týmito pokynmi, takým spôsobom, aký je predpísaný pre konkrétne elektrické náradie, a to s ohľadom na dané podmienky práce a druh**

vykonávanej práce. *Používanie elektrického náradia na vykonávanie iných činností než tých, na ktoré bolo určené, môže viesť k nebezpečným situáciám.*

- h) **Rukoväť a povrchy na uchopenie treba udržať suché, čisté a bez mastnoty.** *Šmyklavé rukoväti a povrchy na uchopenie neumožňujú v neočakávaných situáciách bezpečné držanie a kontrolu náradia.*

5) POUŽÍVANIE A ÚDRŽBA BATÉRIOVÉHO NÁRADIA

- a) **Nabíjajte iba nabíjačkou, ktorá je určená výrobcom.** *Nabíjacie zariadenie, ktoré môže byť vhodné pre jeden typ batériovej súpravy, môže byť pri použití s inou batériovou súpravou príčinou vzniku požiaru.*
- b) **Náradie používajte iba s batériovou súpravou, ktorá je výslovne určená pre dané náradie.** *Používanie akýchkoľvek iných batériových súprav môže byť príčinou vzniku úrazu alebo požiaru.*
- c) **Ak sa batériová súprava práve nepoužíva, chráňte ju pred stykom s inými kovovými predmetmi, ako sú kancelárske sponky, mince, kľúče, klince, skrutky, alebo iné malé kovové predmety, ktoré môžu spôsobiť spojenie jedného kontaktu batérie s druhým.** *Skratovanie kontaktov batérie môže spôsobiť popáleniny alebo požiar.*
- d) **Pri nesprávnom používaní môžu z batérie uniknúť tekutiny; vyvarujte sa kontaktu s nimi.** **Ak dôjde k náhodnému styku s týmito tekutinami, opláchnite zasiahnuté miesta vodou.** **Ak sa tekutina dostane do oka, vyhľadajte lekársku pomoc.** *Tekutiny unikajúce z batérie môžu spôsobiť zápaly alebo popáleniny.*
- e) **Batériová súprava alebo náradie, ktoré je poškodené alebo prestavené, sa nesmie používať.** *Poškodené alebo upravené akumulátory sa môžu správať nepredvídateľne, a môžu tak spôsobiť oheň, výbuch alebo nebezpečenstvo úrazu.*
- f) **Batériové súpravy alebo náradie sa nesmú vystavovať ohňu alebo nadmernej teplote.** *Vystavenie ohňu alebo teplote vyššej ako 130°C môže spôsobiť výbuch.*
- g) **Je nutné dodržiavať všetky pokyny pre nabíjanie a nenabíjať batériovú súpravu alebo náradie mimo teplotného rozsahu, ktorý je**

uvedený v návode na používanie.

Nesprávne nabíjanie alebo nabíjanie pri teplotách, ktoré sú mimo uvedeného rozsahu, môže spôsobiť poškodenie batérie a zvýšiť riziko požiaru.

6) SERVIS

- a) **Opravy vášho batériového náradia zverte kvalifikovanej osobe, ktorá bude používať identické náhradné diely.** *Tak bude zaistená rovnaká úroveň bezpečnosti náradia, aká bola pred jeho opravou.*
- b) **Poškodené batériové súpravy sa nesmú nikdy opravovať.** *Oprava batériových súprav by mala byť vykonávaná iba u výrobcu alebo u autorizovanom servise.*

XI. Údržba a servis

UPOZORNENIE

- Pred čistením a údržbou odpojte vždy konektor nabíjačky od aku skrutkovača.
- Udržujte čisté vetracie otvory motora aku skrutkovača. Zanesené otvory bránia prúdeniu vzduchu do motora, čím nie je umožnené dostatočné chladenie, čo môže viesť k požiaru.
- Na čistenie prístroja používajte vlhkú handričku namočenú v roztoku saponátu, zabráňte ale vniknutiu vody do náradia. *Nepoužívajte žiadne agresívne čistiace prostriedky a rozpúšťadlá. Mohlo by to spôsobiť poškodenie plastového krytu prístroja.*
- Z bezpečnostných dôvodov používajte výhradne originálne diely od výrobcu.
- V prípade reklamácie sa obráťte na predajcu, u ktorého ste si prístroj kúpili, alebo na autorizovaný servis značky Extol® (servisné miesta nájdete na webových stránkach v úvode návodu).
- Opravy prístroja môže prevádzka iba autorizovaný servis značky Extol®.

DOSTUPNÉ NÁHRADNÉ DIELY V PRÍPADE POTREBY

| Náhradný diel / model aku skrutkovača | 402400 | 402420 | 402440 |
|---------------------------------------|---------|---------|---|
| Akumulátor | 402400B | 402420B | 402440B |
| Nabíjačka | 402400A | 402420A | 402440A <small>(rýchlonabíjačka)</small> |

Tabuľka 3

! UPOZORNENIE!

- Po vypredávaní skladových zásob akumulátorov a nabíjačiek s objednávacími číslami uvedenými v tabuľke 3, ktoré sú vzájomne kompatibilné pre daný model akuskrutkovača, je nutné v prípade potreby zakúpenia akumulátora k nemu súčasne zakúpiť aj nabíjačku pre daný model akuskrutkovača s objednávacími číslami uvedenými v tabuľke 4, pretože nabíjačkami s objednávacími číslami uvedenými v tabuľke 3 nie je možné nabíjať akumulátory s objednávacími číslami uvedenými v tabuľke 4 napriek tomu, že náhradné akumulátory uvedené v tabuľke 4 je možné použiť do modelov akuskrutkovačov zakúpených v minulosti.

| Náhradný diel/ model akuskrutkovača | 402400 | 402420 | 402440 |
|--|---------|---------|---------|
| Akumulátor | 402400E | 402420E | 402440E |
| Nabíjačka | 402400D | 402420D | 402440D |

Tabuľka 4

XII. Skladovanie

- Očistený prístroj skladujte na suchom mieste mimo dosahu detí s teplotami do 45 °C. Chráňte náradie pred priamym slnečným žiarením a sálavými zdrojmi tepla.

XIII. Likvidácia odpadu

- Obaly výrobku vyhodte do príslušného kontajneru na triedený odpad.



Li-ion

Výrobok obsahuje elektronické súčasti, a preto podľa európskej smernice 2012/19 EÚ hi nie je

možné vyhodit' do komunálneho odpadu, ale musí byť odovzdaný na príslušných zberných miestach na ekologickú likvidáciu. Pred likvidáciou aku skrutkovača z neho vyberte Li-ion akumulátor. Akumulátor však neotvárajte. Podľa smernice 2006/66 ES sa nesmú akumulátory vyhodit' do zmiešaného odpadu, ale musia sa odovzdať na zberných miestach batérií oddelene na ekologickú recykláciu, pretože obsahujú prevádzkové náplne, ktoré sú nebezpečné pre životné prostredie. Informácie o zberných miestach dostanete na obecnom úrade.

XIV. Záručná lehota a podmienky (práva z chybného plnenia)

- Ak o to kupujúci požiada, je predávajúci povinný kupujúcemu poskytnúť záručné podmienky (práva z chybného plnenia) v písomnej forme podľa zákona.

ZÁRUČNÍ A POZÁRUČNÍ SERVIS

Pro uplatnění práva na záručnú opravu zboží se obraťte na obchodníka, u kterého jste zboží zakoupili.

Pro pozáruční opravu se můžete také obrátit na náš autorizovaný servis.

Nejbližší servisní místa naleznete na www.extol.cz.

V případě dotazů Vám poradíme na servisní lince **222 745 130**.

EÚ Vyhlásenie o zhode

Predmety vyhlásenia – modely, identifikácia výrobkov:

Extol® Craft 402400; 402420; 402440
Akuskrutkovač 12 V/10 V DC Li-ion, 1300 mAh
Akuskrutkovač 16,6 V/14,4 V DC Li-ion, 1500 mAh
Akuskrutkovač 20,5 V/18 V DC Li-ion, 1500 mAh

Výrobca Madal Bal a.s. • Bartošova 40/3, CZ-760 01 Zlín • IČO: 49433717

vyhlasuje,

že vyššie popísané predmety vyhlásenia sú v zhode s príslušnými harmonizačnými právnymi predpismi Európskej únie: 2006/42 ES; (EÚ) 2011/65; (EÚ) 2014/30

Toto vyhlásenie sa vydáva na výhradnú zodpovednosť výrobcu.

Harmonizované normy (vrátane ich pozmeňujúcich príloh, ak existujú), ktoré boli použité na posúdenie zhody a na ktorých základe sa zhoda vyhlasuje:

EN 62841-1:2015; EN 62841-2-1:2018; EN 55014-1:2017; EN 55014-2:2015; EN 50581:2012

Kompletizáciu technickej dokumentácie 2006/42 ES vykonal Martin Šenkýř. Technická dokumentácia 2006/42 ES je k dispozícii na adrese spoločnosti Madal Bal, a.s.

Miesto a dátum vydania EÚ vyhlásenia o zhode: Zlín, 1. 6. 2020

Osoba oprávnená na vypracovanie EÚ vyhlásenia o zhode v mene výrobcu (podpis, meno, funkcia):

Martin Šenkýř
člen predstavenstva a.s.

Bevezető

Tisztelt Vevő!

Köszönjük Önnek, hogy megvásárolta az Extol® márka termékét! A terméket az idevonatkozó európai előírásoknak megfelelően megbízhatósági, biztonsági és minőségi vizsgálatoknak vetettük alá.

Kérdéseivel forduljon a vevőszolgálatunkhoz és a tanácsadó központunkhoz:

www.extol.hu **Fax: (1) 297-1270** **Tel: (1) 297-1277**

Gyártó: Madal Bal a. s., Průmyslová zóna Příluky 244, 760 01 Zlín Cseh Köztársaság

Forgalmazó: Madal Bal Kft., 1173 Budapest, Régióváros köz 2. (Magyarország)

Kiadás dátuma: 1.4.2020

I. Műszaki adatok

| Rendelési szám | 402400 | 402420 | 402440 |
|---|---------------------|---|-----------------------------|
| Akkumulátor típusa | Li-ion akkumulátor | Li-ion akkumulátor | Li-ion akkumulátor |
| Akkumulátor max. kapocs- / névleges feszültsége; kapacitása | 12 V/10 V; 1300 mAh | 16,6V/14,4V; 1500mAh | 20,5V/18 V; 1500mAh |
| Forgatónyomaték | 18 Nm | 22 Nm | 27 Nm |
| Mellékelt akkumulátor | 1 | 1 | 2 (szerszámcsomag) |
| Teljesen lemerült akkumulátor töltési ideje ¹⁾ | 4,5 óra | 5,5 óra | 1 óra (gyorstöltés) |
| Üzemeltetési idő max. fordulatszámra teljesen feltöltött akkumulátorról ¹⁾ | 0,5 óra | 50 perc | 1 óra |
| Forgatónyomaték fokozatok száma | | 21 + fúrás | |
| Üresjárati fordulatszám | | I. fokozat: 0-400 1/perc II. fokozat: 0-1500 1/perc | |
| Befogható szerszámátmérők | | 0,8-10 mm | |
| Tokmány menet | | 3/8-24 UNF | |
| Tömeg, akkumulátorral együtt | 1,0 kg | 1,1 kg | 1,1 kg |
| Akusztikus nyomás és teljesítmény; bizonytalanság K ²⁾ | | $L_{pA}=76$ dB(A), $L_{wA}=87$ dB(A) $K=\pm 3$ dB(A) | |
| Max. rezgés a_h a fogantyún | | $2,5/2,5$ m/s ² ; $K=\pm 1,5$ m/s ² | |
| AKKUMULÁTORTÖLTŐ | 402400A | 402420A | 402440A |
| Akkumulátortöltő tápfeszültsége | | 100-240 V~50/60 Hz | |
| Akkumulátortöltő kimenet | 15 V; 0,25 A | 18 V; 0,25 A | 22 V DC; 1,8 A (gyorstöltő) |

1. táblázat

Az Extol® Craft 402420 akkus-csavarozóhoz (akkus fúróhoz): Abban az esetben, ha rendelkezik Extol® Craft 402420B akkumulátorral (amelynek a címkéjén 14,4 V-os feszültség van feltüntetve), akkor ezt használni lehet az Extol® Craft 402420 akkus fúróhoz (amelynek a címkéjén már 16 V-os feszültség van feltüntetve). Illetve abban az esetben, ha rendelkezik Extol® Craft 402420B akkumulátorral (amelynek a címkéjén már 16 V-os feszültség van feltüntetve), akkor ezt használni lehet az Extol® Craft 402420 akkus fúróhoz (amelynek a címkéjén még 14,4 V-os feszültség van feltüntetve). Az újabb szállított akkus fúrók és akkumulátorok esetében a korábbi 14,4 V-os feszültséget 16 V-ra növeltük, de ezek a termékek egymással csereszabatosak.

Az Extol® Craft 402440 akkus-csavarozóhoz (akkus fúróhoz): Abban az esetben, ha rendelkezik Extol® Craft 402440B akkumulátorral (amelynek a címkéjén 18 V-os feszültség van feltüntetve), akkor ezt használni lehet az Extol® Craft 402440 akkus fúróhoz (amelynek a címkéjén már 20 V-os feszültség van feltüntetve). Illetve abban az esetben, ha rendelkezik Extol® Craft 402440B akkumulátorral (amelynek a címkéjén már 20 V-os feszültség van feltüntetve), akkor ezt használni lehet az Extol® Craft 402440 akkus fúróhoz (amelynek a címkéjén még 18 V-os feszültség van feltüntetve). Az újabb szállított akkus fúrók és akkumulátorok esetében a korábbi 18 V-os feszültséget 20 V-ra növeltük, de ezek a termékek egymással csereszabatosak.

- 1) A feltüntetett időtartam új akkumulátorra vonatkozik. Az akkumulátor kapacitása a felhasználás gyakoriságától, a terheléstől és az üzemeltetési körülményektől függően, az akkumulátor öregedésével csökkeni fog. A régi akkumulátor gyorsabban lemerül mint az új, illetve a fúró-csavarozó teljesítménye is kisebb. A működési idő méréséhez a terheletlen kéziszerszámot az akkumulátor teljes lemerüléséig maximális fordulatszámra működtettük. A töltési időt teljesen lemerült akkumulátoron, az akkumulátor teljes feltöltésig mértük.
- 2) A feltüntetett eredő rezgésérték és a deklarált zajszint szabvány szerinti módszerekkel lett megmért, és felhasználható az adott elektromos kéziszerszám más kéziszerszámokkal való összehasonlításához. A feltüntetett rezgésértéket és a deklarált zajszintet fel lehet használni a géppel való munkavégés okozta terhelések előzetes meghatározásához.

⚠ FIGYELMEZTETÉS

- A készülék által okozott rezgés- és zajterhelés mértéke a szerszám tényleges használata során eltérhet a deklarált értékektől, és függ a készülék használati módjától, az alkalmazott betétszerszámától és különösen a megmunkált munkadarab anyagától.
- A felhasználó személy védelme érdekében esetleg biztonsági méréseket kell végrehajtani a tényleges terhelések meghatározásához az adott feltételek között, és figyelembe kell venni azokat az időket is, amikor a készülék ki van kapcsolva, vagy amikor be van kapcsolva, de nincs használva.

II. A készülék jellemzői és rendeltetése

- Az Extol® Craft 402400; 402420; 402440 akkus fúró-csavarozókkal csavarokat lehet meghúzni és meglazítani, valamint fába, fémekbe és műanyagokba lehet furatokat fúrni.
- A készülék kis súlyának, ergonomikus kivitelének és kiegyensúlyozottságának köszönhetően a gép használata kényelmes és nem fárasztó.
- A beépített LED dióda megvilágítja a megmunkálás helyét. A gumival bevont fogantyú csökkenti a kéz rezgésterhelését, kényelmes és biztonságos fogást biztosít.
- Az Extol® Craft 402440 típushoz két darab akkumulátort és 1 óras gyorstöltőt adunk mindezt egy praktikus hordozható szerszámcsomagba csomagolva. Ezt a típust hosszan tartó munkákhoz is ajánljuk.
- Az akkus fúró-csavarozó forgatónyomatéka az anyagtól és a tevékenységtől függően úgynevezett „soft” vagy „hard” profilú lehet. Puha anyagok (fa vagy műanyag) fúrásakor, vagy puha anyagokba való csavarozáskor, a forgatónyomaték a furat vagy a becsavart csavar mélységétől függően fokozatosan növekszik (lásd az alábbi grafikon fokozatos növekedésű görbéjét, az ún. „soft” forgatónyomaték profil), és a beállított forgatónyomatékokat fokozatosan éri el. Kemény anyagok mélyfúrása, vagy kemény anyagokba való csavarozás során (különösen a csavar végleges meghúzásakor) a forgatónyomaték hirtelen éri el a beállított forgatónyomaték értéket (az I-es és II-es fokozatban is). Lásd az alábbi grafikon meredeken megtört görbéjét, az ún. „hard” forgatónyomaték profil.

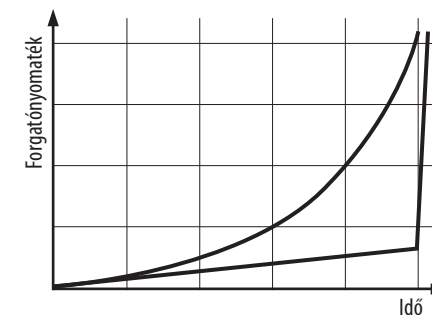

7. ábra

- Az akkumulátortöltőbe nem kell az akkumulátort bedugni (mint egyéb típusoknál), hanem csak akkumulátortöltő vezetékét kell az akkumulátorhoz csatlakoztatni. Így a tartozékok helytakarékosabb módon tárolhatók.
- A Li-ion akkumulátornak köszönhetően az akkumulátort nem teljesen lemerült állapotból is fel lehet tölteni (a kapacitás csökkenése nélkül), így a készülék bármikor rövid idő alatt használatra kész állapotba tölthető.
- A Li-ion akkumulátor energiasűrűsége nagyobb, mint pl. a nikkell-kadmium akkumulátorok energiasűrűsége, ezért kisebb mérettel és kisebb tömeggel tudja biztosítani a kívánt kapacitást.



- A Li-ion akkumulátor önkisülése nagyon lassú, a készülék akkumulátora hosszú ideig megőrzi a töltést. Az akkus csavarozó (ha feltöltött állapotban tárolta), akkor azonnal használható (még hosszabb ideig tartó tárolás után is).
- A készülék házába épített LED dióda a működtető kapcsoló benyomása után bekapcsol és megvilágítja a fúrás/csavarozás helyét.

III. A készülék részei és működtető elemei

5. ábra. Tételszámok és megnevezések

- 1) Tokmány a szerszámok (fúrók, csavarozó bitek) befogásához
- 2) Tokmány forgó palást a tokmánypofák szétnyitásához (szerszám befogásához)
- 3) Gyűrű a meghúzási nyomaték vagy a fúrás üzemmód beállításához
- 4) Fordulatszám fokozat kiválasztó kapcsoló, az I-es és II-es fokozatok beállításához

- 5) Motor szellőzőnyílások
- 6) Irányváltó kapcsoló / véletlen indítást meggátoló kapcsoló (középső helyzetben)
- 7) Fogantyú
- 8) Akasztó, pl. a fúró-csavarozó övre akasztásához
- 9) Levehető akkumulátor
- 10) Akkumulátor-kioldó gomb
- 11) Működtető kapcsoló
- 12) Akku töltöttség kijelző LED dióda
- 13) Munkaterület megvilágító LED dióda

IV. Üzembe helyezés előtt

⚠ FIGYELMEZTETÉS!

- A termék használatba vétele előtt a jelen útmutatót olvassa el, és azt a termék közelében tárolja, hogy más felhasználók is el tudják olvasni. Amennyiben a terméket eladja vagy kölcsönadja, akkor a termékkel együtt a jelen használati útmutatót is adja át. A használati útmutatót védje meg a sérülésektől. A gyártó nem vállal felelősséget a termék rendeltetésétől vagy a használati útmutatótól eltérő használata miatt bekövetkező károkért. A készülék első bekapcsolása előtt ismerkedjen meg alaposan a működtető elemek és a tartozékok használatával, a készülék gyors kikapcsolásával (veszély esetén). A használatba vétel előtt mindig ellenőrizze le a készülék és tartozékai, valamint a védő és biztonsági elemek sérülésmentességét, a készülék helyes összeszerelését. Ez az akkumulátortöltőre is érvényes. Ha az akkumulátortöltőt sérült, akkor azt ne használja (vásároljon eredeti adaptert). Biztonsági okokból az akkumulátort csak az eredeti akkumulátortöltővel szabad feltölteni. Amennyiben sérülést észlel, akkor a készüléket ne kapcsolja be. A készüléket Extol® márkaszervizben javíttassa meg (lásd a karbantartás és szerviz fejezetet).

- A szerszám behelyezése vagy kivétele előtt az akkumulátortöltőt válassza le az akkus csavarozóról.

AZ AKKUS CSAVAROZÓ FELTÖLTÉSE

⚠ FIGYELMEZTETÉS!

- Az akkumulátort csak részben feltöltött állapotban szállítjuk, az akkus csavarozó használatba vétele előtt az akkumulátort fel kell tölteni.

1. Az akkumulátort tegye az akkumulátortöltőbe, vagy az akkumulátortöltő vezetékét dugja közvetlenül az akkumulátorba (a kivétel szerint), lásd az 1B. ábrát. Először az akkumulátortöltő vezetékét csatlakoztassa az akkumulátorhoz, és csak ezután dugja az adaptert az elektromos hálózat aljzatába.

2. Az akkumulátortöltő elektromos hálózathoz való csatlakoztatása előtt ellenőrizze le, hogy a hálózati feszültség megfelel-e az akkumulátortöltő típuscímkéjén feltüntetett tápfeszültségnek (100-240 V~50/60 Hz). Az akkumulátortöltőt csak az előző feszültségtartománynak megfelelő tápfeszültséghez csatlakoztatható.

A hálózathoz való csatlakoztatás előtt az akkumulátortöltőt ellenőrizze le, ha hibás vagy sérült, akkor azt ne használja. Forduljon az Extol® márkaszervizhez. A szervizek jegyzékét a használati útmutató elején feltüntetett honlapunkon találja meg.

- A tápfeszültséghez csatlakoztatás után a piros LED dióda bekapcsol az akkumulátoron. Az akkumulátor teljes feltöltését a piros LED kikapcsolása és a zöld LED bekapcsolása jelzi ki (az egyes fúró-csavarozó típusok akkumulátorának a töltési idejét a műszaki adatok táblázat tartalmazza).

3. Az akkumulátor teljes feltöltése után előbb válassza le az akkumulátortöltőt az elektromos hálózatról, majd húzza ki az akkumulátortöltő vezetékét az akkumulátorból.

SZERSZÁMOK BEFOGÁSA / CSERÉJE

- A tokmány forgó palástjának az elforgatásával a tokmánypofákat nyissa szét, a tokmányba dugja be a szerszám szárát, majd a palást ellenkező irányú elforgatásával a szerszámot szorítsa be a pofák közé (lásd a 2. ábrát).

A MEGFELELŐ MEGHÚZÁSI / MEGLAZÍTÁSI NYOMATÉK BEÁLLÍTÁSA

- A csavarfej hornyok és a csavarozó bitek védelme, valamint (pl. vékony csavarok puha anyagba való fúrása közben) a csavar elfordulásának megelőzése érdekében az akkus csavarozón a meghúzási nyomaték beállítható. A beállító gyűrűt elforgatva lehet 1 - 21 fokozat közül választani (lásd a 3. ábrát). A nagyobb számhoz nagyobb forgatónyomaték tartozik. A beállított forgatónyomaték elérése után a forgómozgás megszűnik, amit kattogó hang jelez ki. Amennyiben a csavart még nem sikerült teljesen becsavarni (vagy meglazítani), akkor állítson be nagyobb forgatónyomatékat. Az optimális meghúzási nyomatékok gyakorlati tapasztalatok alapján határozza meg (a munkadarabbal azonos anyagú hulladékdarabba csavarja be a kívánt csavart).

- A forgatónyomaték időbeli lefutása (a csavarozott vagy fúrt anyagtól függően) a 7. ábrán látható (lásd a diagram feletti magyarázatot is).

AZ ORSÓ FORGÁSIRÁNYÁNAK A BEÁLLÍTÁSA / ORSÓBLOKKOLÁS

- A csavar meghúzásához az orsónak jobbra, a lazításához balra kell forognia (lásd a 4. ábrán a nyilakat).
- Az akkus csavarozó véletlen bekapcsolás elleni védelméhez (pl. ha a csavarozót nem használja vagy szállítja, illetve felügyelet nélkül hagyja), akkor ezt a kapcsolót tolja középpállásba. Ez a működtető kapcsolót leblokkolja. A működtető kapcsolót nem lehet benyomni, a készülék nem kapcsol be.

A FORDULATSZÁM FOKOZAT MEGVÁLASZTÁSA

- A fordulatszám fokozat kapcsolóval (6. ábra, 4-es tétel) a végzett tevékenységtől függően állítsa be a kívánt fokozatot (lásd az 5. ábrát is).

- ➔ Csavarozáshoz (meghúzás vagy kicsavarozás) az 1. fokozatot állítsa be (kisebb fordulatszám és nagyobb nyomaték), fúráshoz pedig a 2. fokozatot (nagyobb fordulatszám és kisebb forgatónyomaték).

⚠ FIGYELMEZTETÉS!

- A fordulatszám fokozatot csak álló gépen szabad megváltoztatni (ellenkező esetben a hajtómű meghibásodhat)!

V. Be- és kikapcsolás

- A bekapcsoláshoz nyomja meg a működtető kapcsolót (6. ábra, 11-es tétel), az orsó forgásával együtt a munkaterület megvilágító LED (6. ábra, 13-as tétel) is bekapcsol. A kiválasztott fordulatszám fokozatnak megfelelően (1-es vagy 2-es fokozat), a fordulatszámot a működtető kapcsoló benyomásának a mértékével lehet szabályozni.
- A kikapcsoláshoz a működtető kapcsolót engedje el.
- Ha a megmunkálás során szokatlan jelenséget észlel: zaj, rezgés stb. akkor a csavarozót azonnal kapcsolja le és próbálja megállapítani a jelenség okát. Amennyiben a jelenség a készülék hibájára utal, akkor a készüléket az Extol® márkaszervizben javítsa meg (a szervizek jegyzékét az útmutató elején feltüntetett honlapunkon találja meg). A gép javítását az eladó üzletben vagy a márkaszervizben rendelje meg.
- Az akkumulátor töltöttségének a mértékét LED dióda mutatja (6. ábra, 12-es tétel). Ha az akkumulátor teljesen fel van töltve, akkor a LED intenzív zöld fényel világít, a LED fényereje az akkumulátor lemerülésének a mértékével folyamatosan csökken. Amikor az akkumulátor elérte a lemerülés szintjét, akkor a LED piros színre vált át. Az elektronika védi az akkumulátort a teljes lemerülés ellen (lásd lent).

VI. A készülék használata

- A csavar hornyába dugja be a bitet, majd kapcsolja be a csavarozót (ha forgó bittel közelít a csavarfejhez, akkor a bit lecsúszhat a csavarfejről).
- A csavarozható átmérő és hosszúság függ a fa keménységétől, ezért előbb próbálja ki, hogy az adott facsavar a csavarozó be tudja-e hajtani az adott anyagba.
- Munka közben az akkus csavarozót erősen fogja meg a kezével.
- A csavarozó lehelyezése előtt azt a működtető kapcsoló elengedésével kapcsolja ki és várja meg az orsó teljes lefékezéséig. A forgó száraz vagy befogó valamibe beakadhat, ami a készülék feletti uralom elvesztéséhez vezethet.
- A csavarozót ne terhelje túl. A munka közben gyakran tartson szünetet.

AZ AKKUMULÁTOR VÉDELME LEMERÜLÉS ELŐTT



FIGYELMEZTETÉS!

- Az akkus csavarozó akkumulátorát a lemerülés előtt elektronika védi az áramfelvételt ellen (a lemerülés közelében az áramfelvétel károsítja az akkumulátort). Amennyiben az akkumulátor túlságosan lemerül, akkor a csavarozó magától lekapcsol (a működtető kapcsoló benyomása mellett). A működtető kapcsoló felengedése, majd ismételt benyomása után a csavarozó rövid ideig működik, majd ismét kikapcsol. Ez nem hiba, hanem elektronikus védelem.
- Az akkumulátor fogyóeszköz, amely a használat során, a használat gyakoriságától, intenzitásától és a tárolási feltételektől (pl. fagyos helyen való tárolástól) függően elhasználódik. Ez természetes jelenség. A régi és gyakran használt akkumulátor kapacitása kisebb, azt gyakrabban kell tölteni, ami a készülék hatékony használatára is hatással van.



VII. A fúrógéphez kapcsolódó biztonsági utasítások

1) Biztonsági utasítások az üzemeltetéshez

- a) Az elektromos kéziszerszámot csak a szigetelt fogantyúfelületeknél fogja meg, ha olyan munkákat végez, amelyek során a betétszáraz szám kívülről nem látható, feszültség alatt álló vezetékeket, vagy a saját hálózati vezetékeit is átvághatja.** *Ha a betétszáraz szám egy feszültség alatt álló vezetékhez ér, az elektromos kéziszerszám fémrészei szintén feszültség alá kerülnek, ami áramütést okozhat.*

2) Biztonsági utasítások hosszú fúrók használatához

- a) A fúrógépet ne üzemeltesse magasabb fordulatszámra, mint a fúró (betétszáraz szám) megengedett névleges fordulatszáma.** *Magasabb fordulatszámra előfordulhat, hogy a hosszú fúró elgörbül, ami balesetet vagy személyi sérülést okozhat.*
- b) A fúrás kezdetén alacsony fordulatszámot állítson be, és a fúró vége érjen hozzá a munkadarabhoz (a pontozóval megjelölt fúrási helyhez).** *Magasabb fordulatszámra*

előfordulhat, hogy a hosszú fúró elgörbül, ami balesetet vagy személyi sérülést okozhat.

- c) A fúrógépet csak a fúrás irányában nyomja, de nem nagy erővel.** *A fúró (betétszáraz szám) eltörhet, és a gépe feletti uralom elvesztése balesetet vagy személyi sérülést okozhat.*

- Ha a fúrás közben nagyobb mennyiségű por keletkezik (pl. fal fúrásakor), akkor biztosítani kell a por elszívását, például megfelelő ipari porszívó használatával, és segítő társ közreműködésével (aki a porszívó szívófejét a fúrás helyéhez tartja), valamint viseljen (ek) tanúsítvánnyal és megfelelő védelmi fokozattal rendelkező szűrőmaszkot. A poros levegő belélegzése káros az egészségre. A háztartásokban használatos porszívó, a megmunkálások során keletkező porok elszívására nem alkalmas.

Megjegyzés: a fúrógép nem használható gyémánt-koronafúrókkal való fúrásokhoz.

- Az akkumulátoros fúró-csavarozó működés közben elektromágneses mezőt hoz létre, amely negatívan befolyásolhatja az aktív vagy passzív orvosi implantátumok (pl. szívritmus szabályozó készülék) működését és életveszélyes helyzetet idézhet elő. Ha ilyen készüléket használ, akkor a készülék használatba vétele előtt konzultáljon a kezelőorvosával.
- Szerszámcseré, karbantartás, szállítás és eltárolás előtt, illetve ha a készüléket felügyelet nélkül hagyja, akkor a működtető kapcsolót blokkolja le (a kapcsoló középső helyzetbe való benyomásával), a készülék véletlen bekapcsolása elleni védelem érdekében.
- A készüléket ne használja a rendeltetésétől eltérő célokra. A készüléket más jellegű használatához átalakítani tilos.

VIII. Az akkumulátorhoz és a töltőhöz kapcsolódó biztonsági utasítások

AKKUMULÁTORTÖLTŐ BIZTONSÁGI UTASÍTÁSOK

- A töltés megkezdése előtt olvassa el a használati útmutatót.
- Az akkumulátortöltőt csak beltérben szabad használni. Az akkumulátortöltőt védje esőtől, nedvességtől és 40°C-nál magasabb hőmérsékletektől.

- Az akkumulátortöltőt nem használhatják olyan testi, értelmi, érzékszervi fogyatékos, vagy tapasztalatlan személyek (gyermekeket is beleértve), akik nem képesek a készülék biztonságos használatára, kivéve azon eseteket, amikor a készüléket más felelős személy utasításai szerint és felügyelete mellett használják. A készülék nem játék, azzal gyerekek nem játszhatnak. Általában feltételezzük, hogy az akkumulátortöltőhöz kiskorúak (0 és 3 év között) nem férnek hozzá, illetve nagyobb gyerekek (3 és 8 év között), felügyelet nélkül nem fogják használni. Előfordulhat, hogy súlyosabb testi vagy szellemi fogyatékos személyek nem felelnek meg az EN 60335 szabvány követelményeinek.

- Az akkumulátor töltése közben biztosítsa a helyiséget megfelelő szellőztetést, mert például a sérült akkumulátorból veszélyes gőz szivároghat ki.

- Az akkumulátort 10°C és 40°C közötti hőmérsékleten töltsse fel.

KIEGÉSZÍTŐ BIZTONSÁGI UTASÍTÁSOK AZ AKKUMULÁTORHOZ



- Az akkumulátort védje az esőtől és nedvességtől, fagytól és magas hőmérséklettől, valamint mechanikus sérülésektől. Az akkumulátort ne szerelje szét és ne dobja tűzbe. Tárolás esetén az akkumulátort a szerszámból vegye ki és teljesen töltsse fel. Az akkumulátort a szerszámból kiszerve és teljesen feltöltve tárolja, így meghosszabbítható az akkumulátor élettartama. Az akkumulátort néhány hónap tárolás után ismét töltsse fel.
- Az akkumulátor érintkezőit védje szennyeződésektől, deformációtól vagy más jellegű sérülésektől, az érintkezőket ne zárja rövidre, illetve az érintkezőkre ragasszon szigetelő szalagot, hogy megelőzze a véletlen rövidre zárást, ami akár tüzet vagy robbanást is előidézhet.
- Ne engedje, hogy gyerekek az akkumulátorral játsszanak.

IX. Címkék és piktogramok

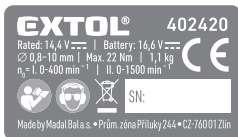

| | |
|--|---|
| | A használatba vétel előtt olvassa el a használati útmutatót. |
| | Munka közben viseljen megfelelő tanúsítvánnyal és védelmi szinttel rendelkező védőszemüveget és fülvédőt, ez vonatkozik a közelben tartózkodó személyekre is. |
| | Védelmi osztály III |
| | Megfelel az EU idevonatkozó előírásainak. |
| | Kettős szigetelés. |
| | Egyenfeszültségű csatlakozó. |
| | Egyenfeszültség |
| | Akkumulátortöltő hőkapcsoló T-130°C |
| | Az akkumulátortöltőt csak beltérben használja. Védje a víztől és nedvességtől. |
| | Elektromos hulladék jele. A használhatatlanná vált terméket a 2012/19/EU számú európai irányelv szerint, a környezetünket nem károsító újrahasznosítási biztosító gyűjtőhelyen kell leadni. A termékből az akkumulátort ki kell szerelni. |
| | A kiszereelt akkumulátort a 2006/66/EK számú európai irányelv szerint, a környezetünket nem károsító újrahasznosítási biztosító gyűjtőhelyen kell leadni. |

2. táblázat

X. Általános biztonsági előírások az elektromos kéziszerszámokhoz



VESZÉLY!
A jelen kéziszerszámhoz mellékelt használati útmutatót, biztonsági előírásokat és egyéb utasításokat olvassa el. Az alábbi biztonsági és használati utasítások be nem tartása áramütéshez, tűzhöz és/vagy súlyos személyi sérüléshez vezethet.

A használati útmutatót és az egyéb előírásokat őrizze meg, hogy később is el tudja olvasni.

A következő figyelemztető utasításokban szereplő „elektromos kéziszerszám” kifejezés alatt hálózati vezetéken keresztül az elektromos hálózatról, vagy akkumulátorról táplált (elektromos hálózattól független) elektromos kéziszerszámot kell érteni.

1) BIZTONSÁGOS MUNKAKÖRNYEZET

- A munkahelyet tartsa tisztán és biztosítsa a megfelelő világítást. A rendetlen és rosszul megvilágított munkahely baleset forrása lehet.
- Az elektromos kéziszerszámmal ne dolgozon robbanásveszélyes helyen (gyúlékony folyadékok és gázok közelében, vagy poros levegőjű helyen). Az elektromos szerszámban keletkező szikrák a port vagy a robbanásveszélyes anyagokat berobbanthatják.
- Az elektromos kéziszerszám használata közben a gyerekeket és az illetéktelen személyeket tartsa távol a munkahelytől. Ha megzavarják a munkáját, akkor elvesztheti az uralmát az elektromos kéziszerszám felett.

2) ELEKTROMOS BIZTONSÁG

- A csatlakozódugót csak a dugónak megfelelő hálózati aljzathoz csatlakoztassa. A csatlakozódugót átalakítani tilos. A földeléses csatlakozódugót csak közvetlenül a földeléses aljzathoz szabad csatlakoztatni (elágazó használata tilos). Az áramütések elkerülése érdekében csak sértetlen csatlakozódugóval, és a dugónak megfelelő aljzatról üzemeltesse a kéziszerszámot.
- Ügyeljen arra, hogy a teste ne érjen hozzá földelt tárgyakhoz (fűtőcsövekhez, radiátorhoz, tűzhelyhez, hűtőszekrényhez stb.).

Amennyiben a teste le van földelve, nagyobb az áramütés kockázata.

- Az elektromos kéziszerszámot ne tegye ki eső vagy nedvesség hatásának. Az elektromos kéziszerszámba kerülő víz növeli az áramütés kockázatát.
 - A hálózati vezetéket csak a rendeltetésének megfelelő célokra használja. Az elektromos kéziszerszámot ne húzza és ne szállítsa a hálózati vezetéknel megfogva. A hálózati csatlakozódugót tilos a vezetéknel fogva kihúzni a fali aljzatról, ehhez a művelethez a csatlakozódugót fogja meg. A hálózati vezetéket tartsa kellő távolságra a forró alkatrészektől, olajos tárgyaktól és éles sarkoktól, valamint a gép mozgó részeitől. A sérült vagy összetekeredett hálózati vezeték balesetet okozhat.
 - A szabadban végzett munkákhoz csak hibátlan, és szabadban való munkákra alkalmas hosszabbítót használjon az elektromos kéziszerszámmal. A szabadtéri használatra készült hosszabbító alkalmazásával csökkentheti az áramütés kockázatát.
 - Amennyiben az elektromos kéziszerszámot nedves, vizes helyen használja, akkor azt áram-védőkapcsolóval (RCD) védett hálózati aljzathoz csatlakoztassa. Az áram-védőkapcsoló (RCD) használata csökkenti az áramütés kockázatát. Az áram-védőkapcsoló (RCD) kifejezéssel azonos jelentésű a „hibaáram védőkapcsoló (GFCI)” vagy a „földzárlat megszakító (ELCB)” is.
- ### 3) SZEMÉLYI BIZTONSÁG
- Az elektromos kéziszerszám használata közben legyen figyelmes, jól gondolja át mit fog csinálni, koncentráljon a munkára, a cselekedeteit pedig józan megfontolások vezéreljék. Az elektromos készüléket ne használja ha fáradt, alkoholt vagy kábítószert fogyasztott, vagy gyógyszerek hatása alatt áll. Az elektromos kéziszerszám használata közbeni pillanatnyi figyelmetlenség komoly balesetek forrása lehet.
 - Használjon egyéni védőeszközöket. Munka közben mindig viseljen védőszemüveget. Az elektromos kéziszerszám jellegétől függő munkavédelmi eszközök (például légszűrő maszk,

csúszásgátló védőcipő, fejtető sisak, fülvédő stb.) előírás szerű használatával csökkentheti a baleseti kockázatokat.

- Előzze meg a véletlen gépindításokat. Az elektromos kéziszerszám mozgatása és szállítása során a hálózati vezetéket húzza ki az aljzatról, az ujját pedig vegye le a főkapcsolóról. Ez érvényes arra az esetre is, ha a kéziszerszámba akkumulátort szerel be. Ha az elektromos kéziszerszám mozgatásakor az ujját a főkapcsolón marad, akkor a gép véletlenül elindulhat, aminek súlyos sérülés lehet a következménye.
 - Az elektromos kéziszerszám bekapcsolása előtt abból távolítsa el a beállításához szükséges szerszámokat és kulcsokat. A forgó géprészben maradt kulcs vagy más tárgy súlyos balesetet okozhat.
 - Csak biztonságosan elérhető távolságban dolgozzon a géppel. Munka közben álljon stabilan és biztonságosan a lábán. Így bármilyen körülmények között megőrizheti uralmát a gép felett.
 - Viseljen megfelelő munkaruhát. Forgó gépek használata esetén ékszereket, laza ruhát viselni tilos. Ügyeljen arra, hogy a haja, a ruhája, vagy a kesztyűje ne kerülhessen a forgó alkatrészek közelébe. A laza ruhát, a lógó ékszereket, vagy a hosszú haját a gép forgó alkatrészei elkapathatják.
 - Amennyiben a géphez lehet forgácsgyűjtőt, vagy por- és forgácselszívót csatlakoztatni, akkor ezt megfelelően csatlakoztassa az elektromos kéziszerszámhoz. Az elszívó és forgácsgyűjtő alkalmazásával védekezhet a por okozta kockázatokkal szemben.
 - A készülék gyakori használata nem jelenti azt, hogy elhanyagolhatja a biztonságos használat előírásait, a rutinszerű és figyelmetlen munka súlyos balesetek előidézője lehet. A figyelmetlenség egy pillanat alatt is okozhat súlyos balesetet.
- ### 4) AZ ELEKTROMOS KÉZISZERSZÁM HASZNÁLATA ÉS KARBANTARTÁSA
- Az elektromos kéziszerszámot ne terhelje túl. A munka jellegének megfelelő elektromos kéziszerszámot használjon. A megfelelően

kiválasztott elektromos kéziszerszám biztosítja a rendeltetésének megfelelő biztonságot és hatékonyságot.

- b) **A meghibásodott főkapcsolójú elektromos kéziszerszámot ne használja.** A hibás főkapcsolóval rendelkező elektromos kéziszerszám használata veszélyes, a készüléket meg kell javítani.
- c) **Beállítás, tartozékcseré, karbantartás, vagy a kéziszerszám lehelyezése előtt az elektromos kéziszerszám csatlakozódugóját húzza ki a fali aljzatból (illetve vegye ki az akkumulátort, ha az kivehető).** Ezzel megakadályozhatja a véletlen gépindítást az ilyen jellegű munkák végrehajtása közben.
- d) **A használaton kívüli elektromos kéziszerszámot gyerekektől, valamint a használati utasítást nem ismerő személyektől elzárva tárolja, és ezeknek ne engedje a kéziszerszám használatát sem.** Az elektromos kéziszerszám hozzá nem értő kezekben veszélyes lehet.
- e) **Az elektromos kéziszerszámot és tartozékait karban kell tartani. Az elektromos kéziszerszámot, a működető és mozgó részeit, a burkolatokat és a védelmi elemeket a használatba vétel előtt ellenőrizze le. Sérült, repedt, vagy rosszul beállított és a szabályszerű működést zavaró hibákkal rendelkező kéziszerszámmal dolgozni tilos. A sérült és hibás kéziszerszámot az újbóli használatba vétele előtt javíttassa meg.** A karbantartások elmulasztása és elhanyagolása balesetet okozhat.
- f) **Tartsa tisztán és éles állapotban a vágószerszámokat.** A megfelelően karbantartott és élezett vágószerszámokkal jobb a megmunkálás hatékonysága, és kisebb a kockázata a vágószerszám leblokkolásának.
- g) **Az elektromos kéziszerszámot, a tartozékokat és vágószerszámokat csak a használati utasítás előírásai szerint, valamint a rendeltetésének megfelelő módon, továbbá az adott munkakörülményeket és a munka típusát is figyelembe véve használja.** A rendeltetéstől eltérő géphasználat veszélyes és váratlan helyzeteket hozhat létre.

h) **A kéziszerszám fogantyúit és markolatait tartsa tiszta, száraz, zsír- és olajmentes állapotban.** Ha a kéziszerszámot nem tudja biztonságosan és csúszásmentesen fogni, akkor váratlan helyzetekben elveszítheti az uralmát a gép felett.

5) AZ AKKUMULÁTOROS KÉZISZERSZÁM HASZNÁLATA ÉS KARBANTARTÁSA

- a) **Az akkumulátort csak a gyártó által meghatározott akkumulátortöltővel szabad feltölteni.** Az adott típusú akkumulátorhoz alkalmazható akkumulátortöltő más típusú akkumulátor töltéséhez való használata esetén tüzet okozhat.
- b) **A kéziszerszámba kizárólag csak a gyártó által meghatározott akkumulátort szabad beszerelni.** Más típusú akkumulátor használata tüzet vagy balesetet okozhat.
- c) **Az akkumulátorokat ne helyezze le olyan helyre, ahol fém tárgyak találhatók (gemkapocs, pénzérmék, kulcsok, szegek, csavarok stb.) mert a fém tárgyak az akkumulátor pólusait összeköthetik.** Az akkumulátor pólusainak a rövidre zárása tüzet vagy égési sérülést okozhat.
- d) **Az akkumulátor helytelen használata esetén abból elektrolitit folyhat ki. Az elektrolitot ne érintse meg. Amennyiben a folyadék a bőrre kerül, akkor azt azonnal mossa le vízzel. Amennyiben az akkumulátor folyadék a szemébe kerül, akkor azonnal forduljon orvoshoz.** Az akkumulátorból kifolyó folyadék maró sérülést okozhat.
- e) **Ne használjon sérült vagy átalakított akkumulátorokat illetve kéziszerszámokat.** A sérült vagy átalakított akkumulátor illetve lámpa viselkedése és működése váratlan helyzeteket okozhat, aminek sérülés, tűz vagy robbanás lehet a következménye.
- f) **Az akkumulátorokat illetve a kéziszerszámokat ne tegye ki nyílt láng vagy magas hőmérséklet hatásának.** A 130°C-nál magasabb hőmérséklet az akkumulátor felrobbanását okozhatja.
- g) **Tartsa be az akkumulátor töltési előírásait. Az akkumulátorokat kizárólag csak a használati útmutatóban megadott kör-**

nyezeti hőmérséklet tartományban szabad tölteni.

A helytelen töltés, vagy a megadott hőmérsékleti tartomány be nem tartása az akkumulátor meghibásodását, tüzet vagy robbanást okozhat.

6) SZERVIZ

- a) **Az akkus kéziszerszám javítását bizza márka- vagy szakszervizre, a készülék javításához csak eredeti alkatrészeket szabad felhasználni.** Csak így biztosítható az akkus kéziszerszám biztonságának az eredeti módon való helyreállítása.
- b) **A sérült akkumulátorokat ne próbálja megjavítani.** Az akkumulátorokat kizárólag csak a gyártó által kijelölt márkaszerviz javíthatja meg.

XI. Karbantartás és szerviz

▲ FIGYELMEZTETÉS!

- Szerszám behelyezése vagy kivétele előtt az akkumulátortöltőt válassza le az akkus csavarozóról.
- A gép szellőzőnyílásait tartsa tisztán. Az eltömődött szellőzőnyílások meggátolják a motor hűtését, ami a motor túlmelegedését okozhatja.
- A készüléket mosogatószeres vízzel enyhén benedvesített (jól kicsavart) puha ruhával törölje meg. Ügyeljen arra, hogy víz ne kerüljön a készülékbe. Oldószereket vagy agresszív tisztítószereket ne használjon a tisztításhoz. Sérülést okozhatnak a műanyag felületeken.
- Biztonsági okokból a készülék javításához kizárólag csak a gyártótól származó eredeti alkatrészeket szabad használni.
- Ha a készülék meghibásodott, akkor forduljon az eladó üzlethez, vagy vegye fel a kapcsolatot az Extol® márkaszervizzel. A szervizek jegyzékét a használati útmutató elején feltüntetett honlapunkon találja meg.
- A készüléket kizárólag csak Extol® márkaszerviz javíthatja.

VÁSÁROLHATÓ PÓTALKATRÉSZEK

| Pótalkatrész / fűró-csavarozó típus | 402400 | 402420 | 402440 |
|-------------------------------------|---------|---------|----------------------|
| Akkumulátor | 402400B | 402420B | 402440B |
| Akkumulátortöltő | 402400A | 402420A | 402440A (gyorstöltő) |

3. táblázat

▲ FIGYELMEZTETÉS!

- A 3. táblázatban feltüntetett (az adott akkus fűró-csavarozókkal kölcsönösen kompatibilis) akkumulátorok és akkumulátortöltők raktárkészletének a kifogyása után, pót akkumulátor vásárlása esetén, a 4. táblázatban feltüntetett akkumulátortöltőt is meg kell vásárolni (az adott akkus fűró-csavarozókhoz). A 3. táblázatban feltüntetett akkumulátortöltőkkel nem lehet a 4. táblázatban feltüntetett akkumulátorokat feltölteni, annak ellenére, hogy a 4. táblázatban feltüntetett akkumulátorokat lehet használni a korábban megvásárolt akkus fűró-csavarozókban. A táblázatok az akkus fűró-csavarozók, az akkumulátorok és az akkumulátortöltők rendelési számait tartalmazza.

| Pótalkatrész / fűró-csavarozó típus | 402400 | 402420 | 402440 |
|-------------------------------------|---------|---------|---------|
| Akkumulátor | 402400E | 402420E | 402440E |
| Akkumulátortöltő | 402400D | 402420D | 402440D |

4. táblázat

XII. Tárolás

- A megtisztított készüléket száraz helyen, gyerekektől elzárva, 45 °C-nál alacsonyabb hőmérsékleten tárolja. A készüléket óvja a közvetlen napsütéstől és hőforrásoktól.

XIII. Hulladék megsemmisítés

- A csomagolást az anyagának megfelelő hulladékgyűjtő konténerbe dobja ki.



Li-ion

A termék elektronikus alkatrészeket tartalmaz. Az elektromos és elektronikus hulladékokról

szóló 2012/19 EU számú európai irányelv, valamint az idevonatkozó nemzeti törvények szerint az ilyen hulladékot alapanyagokra szelektálva szét kell bontani, és a környezetet nem károsító módon újra kell hasznosítani. A fúró-csavarozó megsemmisítése előtt abból a Li-ion akkumulátort ki kell venni. Az akkumulátort ne szedje szét. A 2006/66/EK számú európai irányelv, valamint az idevonatkozó nemzeti előírások szerint az akkumulátorokat, a környezetünket nem károsító újrahasznosításukat biztosító gyűjtőhelyen kell leadni. A szelektált hulladék gyűjtőhelyekről a polgármesteri hivatalban kaphat további információkat.

XIV. Garancia és garanciális feltételek

GARANCIÁLIS IDŐ

A mindenkor érvényes, vonatkozó jogszabályok, törvények rendelkezéseivel összhangban a Madal Bal Kft. az Ön által megvásárolt termékre a jótállási jegyen feltüntetett garanciaidőt ad. A termék javítását a Madal Bal Kft.-vel szerződéses kapcsolatban álló szakszerviz a garanciális időszakban díjmentesen végzi el.

GARANCIÁLIS IDŐ ALATTI ÉS GARANCIÁLIS IDŐ UTÁNI SZERVIZELÉS

A termékek javítását végző szakszervizek címe, a javítás ügymenetével kapcsolatos információk a www.madalbal.hu weboldalon találhatóak meg, illetve a szakszervizek felsorolása a termék vásárlásának helyén is beszerezhető. Tanácsadással a (1)-297-1277 ügyfélszolgálati telefonszámon állunk ügyfeleink rendelkezésére.

EU Megfelelőségi nyilatkozat

A nyilatkozat tárgya, modell vagy típus, termékazonosító:

Extol® Craft 402400; 402420; 402440

Akkus fúró-csavarozó 12 V/10 V DC Li-ion, 1300 mAh

Akkus fúró-csavarozó 16,6 V/14,4 V DC Li-ion, 1500 mAh

Akkus fúró-csavarozó 20,5 V/18 V DC Li-ion, 1500 mAh

A gyártó: Madal Bal a.s. • Bartošova 40/3, CZ-760 01 Zlín • Cégszám: 49433717

kijelenti,

hogy a fent megnevezett termékek megfelelnek az Európai Unió harmonizáló rendeletek és irányelvek előírásainak: 2006/42/EK; 2011/65/EU; 2014/30/EU.

A jelen nyilatkozat kiadásáért kizárólag a gyártó a felelős.

Harmonizáló szabványok és módosító mellékleteinek (ha ilyenek vannak), amelyeket a megfelelés nyilatkozat kiállításához felhasználtunk, és amelyek alapján a megfelelés nyilatkozatot kiállítottuk:

EN 62841-1:2015; EN 62841-2-1:2018; EN 55014-1:2017; EN 55014-2:2015; EN 50581:2012

A műszaki dokumentáció 2006/42/EK szerinti összeállításáért Martin Šenkýř felel.

A műszaki dokumentáció (a 2006/42/EK szerinti), a Madal Bal, a.s. társaság székhelyén áll rendelkezésre.

Az EU megfelelés nyilatkozat kiadásának a helye és dátuma: Zlín, 2020. 06. 01.

Az EU megfelelés nyilatkozat kidolgozásáért felelős személy (alírása, neve, beosztása):

Martin Šenkýř
Igazgatótanácsi tag

Einleitung

Sehr geehrter Kunde,

wir bedanken uns für Ihr Vertrauen, dass Sie der Marke Extol® durch den Kauf dieses Produktes geschenkt haben. Das Produkt wurde Zuverlässigkeits-, Sicherheits- und Qualitätstests unterzogen, die durch Normen und Vorschriften der Europäischen Union vorgeschrieben werden.

Im Falle von jeglichen Fragen wenden Sie sich bitte an unseren Kunden- und Beratungsservice:

www.extol.eu servis@madalbal.cz

Hersteller: Madal Bal a. s., Průmyslová zóna Příluky 244, 76001 Zlín, Tschechische Republik

Herausgegeben am: 1.4.2020

I. Technische Daten

| Bestellnummer | 402400 | 402420 | 402440 |
|---|--|-------------------------|-----------------------------------|
| Akkutyp | Li-Ion | Li-Ion | Li-Ion |
| Max. Klemmen- / Nennspannung; Kapazität des Akkumulators | 12 V/10 V; 1300 mAh | 16,6 V/14,4 V; 1500 mAh | 20,5 V/ 18 V; 1500 mAh |
| Drehmoment | 18 Nm | 22 Nm | 27 Nm |
| Anzahl Akkumulatoren in der Lieferung | 1 | 1 | 2 (Transportkoffer) |
| Ladezeit des vollkommen entladenen Akkus ¹⁾ | 4,5 Std. | 5,5 Std. | 1 Std. (Schnellladen) |
| Ununterbrochene Betriebsdauer bei max. Drehzahl ab voll aufgeladenem Akku ¹⁾ | 0,5 Std. | 50 min. | 1 Std. |
| Anzahl Drehmomentstufen | 21+Bohren | | |
| Leerlaufdrehzahl | I. 0-400 min ⁻¹ II. 0-1500 min ⁻¹ | | |
| Spannbereich | 0,8-10 mm | | |
| Spannfuttergewinde | 3/8-24 UNF | | |
| Gewicht mit Akku | 1,0 kg | 1,1 kg | 1,1 kg |
| Schalleistungs- und Schalldruckpegel; Unsicherheit K ²⁾ | L _{pA} =76 dB(A), L _{WA} =87 dB(A) K=±3dB(A) | | |
| Max. Gesamtvibrationswert a _h am Griff | 2,5/2,5 m/s ² ; K=±1,5 m/s ² | | |
| LADEGERÄT | 402400A | 402420A | 402440A |
| Versorgungsspannung des Ladegeräts | 100-240 V~50/60 Hz | | |
| Ausgang des Ladegeräts | 15 V; 0,25 A | 18 V; 0,25 A | 22 V DC; 1,8 A (Schnellladegerät) |

Tabelle 1

Für Akkubohrschrauber (Akkubohrer) Extol® Craft 402420: Wenn Sie einen Akkumulator mit der Bezeichnung **Extol® Craft 402420B**, haben, auf dem die Spannung 14,4 V angeführt ist, kann dieser auch für die Akkubohrer Extol® Craft 402420 verwendet werden, auf deren Schild die Spannung bereits mit 16 V angeführt ist. Ebenfalls können Sie einen Akkumulator mit der Bezeichnung Extol® Craft 402420B, auf dem bereits eine Spannung von 16 V angeführt ist, auch für einen Akkubohrer Extol® Craft 402420 verwenden, auf dessen Schild noch eine Spannung von 14,4 V angegeben ist. In den neuen Lieferungen von Akkubohrern und Akkumulatoren wurde die Spannung von den ursprünglichen 14,4 V auf 16 V erhöht, trotzdem sind sie jedoch mit den älteren gegenseitig austauschbar.

Für Akkubohrschrauber (Akkubohrer) Extol® Craft 402440:

Wenn Sie einen Akkumulator mit der Bezeichnung Extol® Craft 402440B haben, auf dem die Spannung 18 V angeführt ist, kann dieser auch für die Akkubohrer Extol® Craft 402440 verwendet werden, auf deren Schild die Spannung bereits mit 20 V angeführt ist. Ebenfalls können Sie einen Akkumulator mit der Bezeichnung Extol® Craft 402440B, auf dem bereits eine Spannung von 20 V angeführt ist, auch für einen Akkubohrer **Extol® Craft 402440**, verwenden, auf dessen Schild noch eine Spannung von 18 V angegeben ist. In den neuen Lieferungen von Akkubohrern und Akkumulatoren wurde die Spannung von den ursprünglichen 18 V auf 20 V erhöht, trotzdem sind sie jedoch mit den älteren gegenseitig austauschbar.

- Die angegebene Zeit bezieht sich auf einen unverbrauchten Akkumulator. Die Akkus unterliegen einem Verschleiß (Alterung) in Abhängigkeit von der Verwendungshäufigkeit und Belastung, ungeeigneten klimatischen Bedingungen (Frost), es handelt sich um eine natürliche Erscheinung. Ein alter Akku wird schneller leer als ein neuer, und ebenfalls auch die Leistung des Akkuschraubers wird kleiner sein. Die Dauer des ununterbrochenen Betriebes wurde bei max. Drehzahl ohne Belastung bis zur Unterbrechung durch Entladen vom Akku gemessen. Die Ladedauer wurde anhand vom Aufladen eines voll entladenen Akkus bis zum voll aufgeladenen Zustand gemessen.
- Deklarierte Gesamtvibrationswert und deklarierte Schalleistungswert wurde in Übereinstimmung mit der Standardprüfmethode ermittelt und darf zum Vergleich eines Werkzeugs mit einem anderen verwendet werden. Der deklarierte Gesamtvibrationswert und deklarierte Schalleistungswert dürfen auch zur vorläufigen Bestimmung der Exposition verwendet werden.

⚠️ WARNUNGEN

- Die Vibrations- und Lärmemissionen während des tatsächlichen Gebrauchs vom Werkzeug können sich von den deklarierten Werten in Abhängigkeit von der Art unterscheiden, wie das Werkzeug benutzt wird, vor allem welches Werkstück bearbeitet wird.

- Es sind Sicherheitsmessungen zum Schutz der bedienenden Person zu bestimmen, die auf der Bewertung der Exposition unter tatsächlichen Nutzungsbedingungen basieren (es ist mit allen Teilen vom Arbeitszyklus zu rechnen, wie Zeit, während der das Werkzeug stillsteht und wenn es leert, ausgehend von der Startzeit).

II. Charakteristik-Nutzungszweck

- Die Akkubohrschrauber Extol® Craft 402400; 402420; 402440 sind zum Anziehen und Lösen von Schrauben und Holzschrauben, und weiter zum Bohren in Holz, Metalle und Kunststoffe bestimmt.
- Niedriges Gewicht, ergonomische Form und Ausgewogenheit des Akkuschraubers ermöglichen angenehmes und ermüdungsfreies Arbeiten.
- Die eingebaute LED beleuchtet den Arbeitsplatz und der gummierte Griff dämpft Vibrationen und macht somit die Arbeit bequemer und sicherer.
- Das Modell Extol® Craft 402440 wird mit zwei Akkus, einem Schnellladegerät mit einer Akkuladezeit von 1 Stunde geliefert und gemeinsam sind sie in einem tragbaren Koffer gelagert. Dieses Modell findet somit Anwendung bei länger andauernden Arbeiten.
- Das Drehmoment der Akkuschrauber hat ein sog. „Soft-“ und „Hard-“ Profil in Abhängigkeit vom Material und Typ der ausgeführten Tätigkeit. Ab Beginn vom Bohren (bei eingestelltem Drehmoment) oder Schrauben von Holzschrauben in Holz oder Kunststoffen (weiche Werkstoffe) erhöht sich das Drehmoment allmählich in Abhängigkeit von der Tiefe des Bohrers oder der Holzschraube (siehe Kurve in der Grafik mit allmählichem Anlauf, sog. „Soft-“ Drehmoment). Beim Einschrauben von langen Holzschrauben in harte Werkstoffe, oder auch beim Bohren in härtere Materialien, und vor allem dann beim Nachziehen, beginnt das Drehmoment sehr schnell anzusteigen, bis das maximale Drehmoment erreicht wird, das auf dem Ring des Akkuschraubers im Rahmen der voreingestellten Geschwindigkeitsstufe 1 oder 2 eingestellt ist. (siehe Kurve in der Grafik mit einem Bruchanstieg des Drehmoments, sog. „Hard-“ Drehmoment).



Abb. 7

- Die Akkuladegeräte haben kein Einsteckmodul zum Einstecken vom Akku, sondern das Ladegerät wird an dem Akku lediglich über den Stecker angeschlossen, wodurch der notwendige Lagerbereich gemindert wird, siehe Abb.1B.
- Dank des Li-Ion Akkumulators kann der Akkumulator auch aus dem nicht vollständig entladenen Zustand aufgeladen werden, ohne dass sich dadurch seine Kapazität senken würde, was ermöglicht, den Akkuschauber in kurzer Zeit für einen längerdauernden Arbeitseinsatz bereit zu haben.
- Der Li-Ionen-Akku verfügt über eine höhere „Energiekonzentration“ als z. B. ein Ni-Cd-Akku, und daher hat er kleiner Abmessungen und geringeres Gewicht.

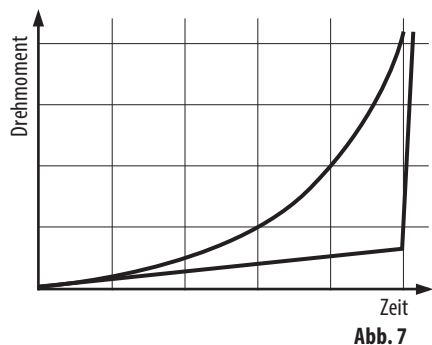

- Der Li-Ion Akku verliert seine Energie durch Selbstentladung sehr langsam und hält lange in geladenem Zustand an. Den Akkuschauber kann man somit sofort benutzen, im Bedarfsfall ohne nötige Aufladung nach längerfristiger Betriebspause.
- Die LED Diode unterhalb des Körpers des Akkuschaubers beleuchtet den Arbeitsplatz nach dem Ingangsetzen des Akkuschaubers.

III. Bestandteile und Bedienungselemente

Abb. 5; Position, Beschreibung

- 1) Spannfutter zum Spannen des Werkzeugs (Spitze, Bohrer)
- 2) Drehbarer Teil des Spannkopfes zum Öffnen/Schließen vom Spannfutter
- 3) Ring zum Einstellen vom Drehmoment oder vom Bohrmodus
- 4) Getriebewahlschalter zur Einstellung der Geschwindigkeitsstufe I. und II.
- 5) Lüftungsschlitze des Motors
- 6) Drehrichtungswahlschalter/Sicherung gegen unbeabsichtigtes Drücken des Betriebsschalters bei mittlerer Stellung des Wahlschalters
- 7) Griff
- 8) Öse zum Aufhängen des Akkuschaubers, z. B. am Gürtel
- 9) Abnehmbarer Akku
- 10) Taster für die Entnahme vom Akku
- 11) Betriebsschalter
- 12) LED-Ladezustandsanzeige
- 13) LED zur Beleuchtung des Arbeitsplatzes

IV. Vor der Inbetriebnahme

! HINWEIS

- Vor dem Gebrauch lesen Sie die komplette Bedienungsanleitung und halten Sie diese in der Nähe des Gerätes, damit sich der Bediener mit ihr vertraut machen kann. Falls Sie das Produkt jemandem ausleihen oder verkaufen, legen Sie stets diese Gebrauchsanleitung bei. Verhindern Sie die Beschädigung dieser Gebrauchsanleitung. Der Hersteller trägt keine Verantwortung für Schäden infolge vom Gebrauch des Gerätes im Widerspruch zu dieser Bedienungsanleitung. Machen Sie sich vor dem Gebrauch des Geräts mit allen seinen Bedienungselementen und Bestandteilen und auch mit dem Ausschalten des Gerätes vertraut, um es im Falle einer gefährlichen Situation sofort ausschalten zu können. Überprüfen Sie vor Gebrauch, ob alle Bestandteile fest angezogen sind und ob nicht ein Teil

des Gerätes, wie z. B. die Sicherheitselemente, beschädigt bzw. falsch installiert sind. Dies gilt auch für das Ladegerät. Ist das Ladegerät beschädigt, benutzen Sie es nicht und stellen Sie sein Ersatz durch ein Original-Ladegerät vom Hersteller sicher. Aus Sicherheitsgründen ist es untersagt, ein anderes, nicht originales Ladegerät zu benutzen, das nicht für den jeweiligen Akkuschauber bestimmt ist. Ein Gerät mit beschädigten Teilen darf nicht benutzt und muss in einer autorisierten Werkstatt repariert werden – siehe Kapitel Instandhaltung und Service.

- Trennen Sie vor dem Einsetzen/Austausch des Werkzeuges den Steckverbinder des Akkumulators vom Akkuschauber.

AUFLADEN DES AKKUSCHRAUBERS

! HINWEIS

- Der Akkuschauber wird in nur teilweise geladenem Zustand angeliefert, daher ist es nötig, ihn vor Gebrauch aufzuladen.
1. Stecken Sie den Akku in das Ladegerät ein oder stecken Sie den Ladestecker gemäß der im Lieferumfang enthaltenen Version direkt in den Akku. Abb. 1B. Schließen Sie immer zuerst den Steckverbinder des Ladegerätes an den Akku an und erst dann das Ladegerät in die Stromsteckdose.
 2. Überprüfen Sie vor Anschluss des Ladegerätes in die Stromsteckdose, ob der Spannungswert der Steckdose 100-240 V~60 Hz entspricht. Das Ladegerät kann in diesem Spannungsbereich benutzt werden. Überprüfen Sie vor Anschluss des Ladegerätes in die Stromsteckdose, ob nicht ein Teil beschädigt ist – wenn ja, dann verwenden Sie das Ladegerät nicht, sondern veranlassen Sie seine Reparatur in einer autorisierten Extol®-Servicewerkstatt (die Servicestellen finden Sie auf den Webseiten zu Beginn der Gebrauchsanleitung).
 - Nach dem Anschluss des Ladegerätes in die Stromsteckdose erleuchtet die rote LED am Akku. Der volle Ladezustand vom Akku wird durch Erlöschen der roten LED und Aufleuchten der grünen LED angezeigt (die Ladezeit zur vollen Aufladung vom Akku ist für jedes Akkuschauber-Modell in der Tabelle mit technischen Angaben angeführt).

3. Nach dem Abschluss des Ladevorgangs trennen Sie zuerst das Ladegerät vom Stromnetz und danach den Steckverbinder vom Akkuschauber, und nicht in umgekehrter Reihenfolge.

EINLEGEN/AUSTAUSCH VOM WERKZEUG

- Durch Drehen des Vorderteils vom Spannkopf öffnen Sie den Spannkopf und stecken Sie den Werkzeugschaft in den Spannkopf und sichern Sie das Werkzeug durch Drehen des Vorderteils in der umgekehrten Drehrichtung, siehe Abb. 2.

EINSTELLUNG DES GEEIGNETEN DREHMOMENTS ZUM ANZIEHEN/LÖSEN

- Damit es nicht zum Abreißen des Schraubenkopfes, der Kanten des Bits oder zur Beschädigung des Materials, in welches die Schraube geschraubt wird, durch einen zu hohen Drehmoment kommt, z. B. beim Schrauben von dünnen Schrauben in weiches Material, ist es angebracht, durch Drehen des Ringes für die Einstellung des Drehmoments schrittweise einen höheren Drehmoment im Bereich von Stufe 1-7 einzustellen, siehe Abb. 3. Sobald der eingestellte Drehmoment erreicht ist, hört das Bit auf sich zu drehen und die Spindel beginnt im Inneren des Akkuschaubers „zu springen“, ohne dass sie sich dreht. Sofern die Schraube mit dem eingestellten Drehmoment nicht genügend festgeschraubt bzw. gelöst ist, muss der Drehmoment um die nötige Stufe erhöht werden. Die optimale Einstellung des Drehmoments kann durch eine praktische Probe an einem Muster des geschraubten Materials unter Anwendung des gleichen Materials und der Schraube ermittelt werden.
- Der Verlauf des Drehmoments in Abhängigkeit vom Material ist im Text zur Abb. 7 beschrieben.

EINSTELLUNG DER DREHRICHTUNG DER SPINDEL/BLOCKIERUNG DER DREHUNG DER SPINDEL

- Zum Festziehen schalten Sie den Drehrichtungswechselschalter nach rechts und zum Lösen nach links - in Pfeilrichtung, siehe Abb. 4.
- Für den Fall einer ungewollten Ingangsetzung des Akkuschaubers, z. B. wenn Sie den Akkuschauber nicht benutzen oder wenn Sie ihn ohne Aufsicht

lassen, schalten Sie den Schalter in die Mittelposition um. Dadurch kommt es zur Blockierung des Betriebsschalters gegen ungewollte Betätigung und dadurch auch ungewollte Ingangsetzung des Akkuschraubers.

EINSTELLUNG DER DREHGESCHWINDIGKEIT

- Mit dem Geschwindigkeitsstufenwahlschalter (Abb. 6), Position 4 und Abb. 5 stellen Sie die Geschwindigkeitsstufe je nach Art der durchzuführenden Tätigkeit ein.
 - ➔ Zum Anziehen oder Lösen stellen Sie die Geschwindigkeitsstufe 1 mit einer niedrigeren Drehzahl und höherer Kraft ein, zum Bohren die Stufe 2 mit einer höheren Drehzahl und niedrigeren Kraft.

! HINWEIS

- Das Umschalten der Drehgeschwindigkeit führen Sie nicht während des Betriebes vom Akkuschauber durch, dies beschädigt das Getriebe.

V. Ein-/Ausschalten

- Um den Akkuschauber in Gang zu setzen, drücken Sie den Betriebsschalter (Abb. 6, Pos. 11), damit kommt es auch zum Aufleuchten der LED zur Beleuchtung des Arbeitsplatzes (Abb. 6, Pos. 13). Die Drehzahl wird im Rahmen der voreingestellten Geschwindigkeitsstufe (1 oder 2) durch die Druckkraft auf den Betriebsschalter reguliert.
- Um den Akkuschauber auszuschalten, lösen Sie den Betriebsschalter.
- Sofern während des Betriebes ein ungewöhnliches Geräusch, Vibrationen oder ähnliches bemerkt wird, schalten Sie das Gerät sofort ab und beseitigen Sie die Ursache des nicht standardmäßigen Laufes. Sofern der nicht standardmäßige Lauf durch einen Defekt im Inneren des Gerätes verursacht wurde, veranlassen Sie die Reparatur in einer autorisierten Servicewerkstatt der Marke Extol® vermittelt durch den Händler oder wenden Sie sich direkt an eine autorisierte Werkstatt (Servicestellen finden Sie auf den Webseiten in der Einleitung der Gebrauchsanleitung).
- Der Ladezustand wird durch eine LED angezeigt - Abb. 6, Position 12. Ist der Akku vollständig geladen,

leuchtet sie grün, wobei sich die Lichtintensität je nach Entladungszustand vom Akku verringert. Ist der Akku vollkommen entladen, leuchtet die LED rot, wobei sich der Einfluss vom elektronischen Schutz vom Akku gegen stoßweisen Stromverbrauch bemerkbar macht, siehe nachstehender Abschnitt.

VI. Arbeitsweise

- Setzen Sie zuerst den Bit auf die Schraube auf, erst dann setzen Sie den Akkuschauber in Gang, sonst wird das rotierende Werkzeug nicht im Schraubenkopf arretiert und kann herausrutschen.
- Die Länge und der Durchmesser der verwendbaren Holzschrauben hängt von der Holzstärke ab, deshalb versuchen Sie es vorerst, ob der Akkuschauber es schafft, die gewählte Schraube in das Holz zu schrauben.
- Halten Sie den Akkuschauber während der Arbeit fest.
- Vor dem Ablegen des Akkuschraubers schalten Sie ihn ab und warten Sie, bis der Bithalter aufhört zu rotieren. Der sich drehende Bithalter kann an etwas hängenbleiben, was den Kontrollverlust über das Gerät zur Folge haben kann.
- Überlasten Sie den Akkuschauber nicht. Halten Sie einen regelmäßigen Arbeitstakt mit Pausen ein.

SCHUTZ DES AKKUMULATORS GEGEN STOSSWEISEN STROMVERBRAUCH



! HINWEIS

- Der Akkumulator des Akkuschraubers ist mit einer elektronischen Schutzvorrichtung ausgestattet gegen stoßweisen Stromverbrauch bei stark entladener Akkumulator, welcher den Akku beschädigen würde. Dieser Schutz macht sich so bemerkbar, dass der Akkuschauber bei bereits stark entladener Akku plötzlich von selbst anhält, obwohl der Betriebsschalter gedrückt ist. Nach dem Loslassen und erneutem Drücken des Betriebsschalters nach einer gewissen Zeit läuft der Akkuschauber für eine kurze Zeit an, jedoch dann wird sein Lauf wieder gestoppt. Es handelt sich hier um keinen Defekt des Akkumulators, sondern um die elektronische Schutzvorrichtung.
- Der Akku unterliegt einem Verschleiß, und zwar in Abhängigkeit vom Alter, Anwendungshäufigkeit

und ungeeigneten klimatischen Erscheinungen (z. B. Frost). Es ist natürlich, dass ein alter und häufig benutzter Akkumulator eine niedrigere Kapazität hat, d.h. schneller entladen wird und man ihn öfter aufladen muss, die Leistung des Gerätes sinkt.

VII. Sicherheitsanweisungen für die Bohrmaschinen

1) Sicherheitsanweisungen für alle Arbeitstätigkeiten

- a) **Beim Ausführen von Tätigkeiten, bei denen das Bearbeitungswerkzeug mit versteckten Leitungen oder dem Netzkabel selbst in Kontakt kommen kann, muss das elektromechanische Gerät an den isolierten Griffflächen gehalten werden.** Die Berührung des Bearbeitungswerkzeugs mit einem „lebendigen“ Leiter kann verursachen, dass die nicht isolierten Metallteile des elektromechanischen Gerätes auch „lebendig“ werden und zu Stromschlagverletzungen des Bedieners führen können.

2) Sicherheitsanweisungen für die Verwendung von langen Bohrern

- a) **Verwenden Sie niemals ein Werkzeug mit einer höheren Drehzahl, als die Höchstdrehzahl des Bohrers ist.** Bei einer höheren Drehzahl ist es wahrscheinlich, dass sich der Bohrer verbiegt, wenn man ihn frei drehen lässt, ohne dass er in Kontakt mit dem Werkstück ist, wodurch Personen verletzt werden können.
- b) **Zu Beginn der Bohrarbeiten ist stets eine niedrige Drehzahl anzuwenden und die Bohrspitze muss das Werkstück berühren.** Bei einer höheren Drehzahl ist es wahrscheinlich, dass sich der Bohrer verbiegt, wenn man ihn frei drehen lässt, ohne dass er in Kontakt mit dem Werkstück ist, wodurch Personen verletzt werden können.
- c) **Der Bohrer ist nur in gerader Richtung zu drücken und der Druck darf nicht zu hoch sein.** Die Bohrer können sich verbiegen und abbrechen, oder den Verlust der Kontrolle verursachen, was zu Verletzungen von Personen führen kann.

- Beim Bohren von Materialien, aus denen Staub entsteht, z.B. beim Bohren in Wände, stellen Sie das Absaugen des Staubs durch eine weitere Person mit einem geeigneten Industriestaubsauger durch Anlegen des Einzugs des Staubsaugers an die gebohrte Stelle sicher und verwenden Sie ebenfalls einen zertifizierten Atemschutz mit einem ausreichenden Schutzgrad. Das Einatmen vom Staub ist gesundheitsschädlich. Verwenden Sie zur Staubabsaugung keinen normalen Staubsauger für den Haushaltsbereich.

Bemerkung: Die Bohrmaschine ist nicht für die Bestückung mit einem Bohrer mit Diamantkrone bestimmt.

- Der Akkuschauber bildet, während er in Betrieb ist, ein elektromagnetisches Feld, das die Funktionstüchtigkeit von aktiven bzw. passiven medizinischen Implantaten (Herzschrittmachern) negativ beeinflussen und das Leben des Nutzers gefährden kann. Informieren Sie sich vor dem Gebrauch dieses Gerätes beim Arzt oder Implantathersteller, ob Sie mit diesem Gerät arbeiten dürfen.



- Schließen Sie vor Austausch des Werkzeuges, vor einer Wartung, wenn Sie ihn ohne Aufsicht lassen, vor dem Transport und der Lagerung den Betriebsschalter ab durch Umschalten des Drehrichtungsumschalters in die Mittelposition, damit es nicht zu einer ungewollten Inbetriebsetzung kommen kann.
- Verwenden Sie das Gerät nicht zu einem anderen Verwendungszweck, als zu welchem es bestimmt ist. Das Gerät darf nicht zu anderen Nutzungszwecken modifiziert werden.

VIII. Sicherheitshinweise zum Akkumulator und zum Ladegerät

SICHERHEITSANWEISUNGEN FÜR DAS LADEGERÄT

- Vor dem Laden lesen Sie die Bedienungsanleitung.
- Das Ladegerät ist nur für das Laden in Innenräumen bestimmt. Das Ladegerät ist vor Regen, hoher Feuchtigkeit und Temperaturen über 40°C zu schützen.

- Verhindern Sie die Benutzung des Ladegerätes durch Personen (inkl. Kindern), welche deren körperliche, geistige oder mentale Unfähigkeit bzw. ungenügende Erfahrungen daran hindert, den Verbraucher ohne Aufsicht oder Belehrung sicher zu benutzen. Kinder dürfen nicht mit dem Gerät spielen. Im Allgemeinen wird die Verwendung des Ladegeräts durch sehr kleine Kinder (einschließlich 0-3 Jahre) und die unbeaufsichtigte Verwendung durch jüngere Kinder (Alter über 3 Jahre unter 8 Jahre) nicht berücksichtigt. Es wird anerkannt, dass schwer behinderte Menschen möglicherweise Bedürfnisse haben, die über die in dieser Norm festgelegten Standards (EN 60335-2-29) hinausgehen.
- Beim Aufladen ist eine ausreichende Lüftung zu gewährleisten, da beim Laden Dämpfe entweichen können, wenn der Akkumulator durch falschen Umgang beschädigt ist.
- Laden Sie den Akkumulator bei einer Temperatur zwischen 10°C und 40°C.

ZUSÄTZLICHE SICHERHEITSANWEISUNGEN FÜR DEN AKKUMULATOR



- Schützen Sie den Akkumulator vor Regen, Frost, hoher Feuchtigkeit, hohen Temperaturen (über 50°C) und vor mechanischer Beschädigung, öffnen Sie ihn nie und verbrennen Sie ihn nicht. Vor einer Lagerung nehmen Sie den Akkumulator aus dem Werkzeug heraus und laden Sie ihn voll auf. Zur Lagerung laden Sie den Akkumulator voll auf und nehmen Sie ihn aus dem Werkzeug heraus. Für eine maximale Lebensdauer laden Sie ihn nach einigen Monaten erneut voll auf.
- Schützen Sie die Kontakte des Akkumulators vor Verunreinigung, Deformation und anderer Beschädigung und vor leitender Überbrückung der Kontakt durch Überkleben der Konnektoren z.B. mit einem Klebeband, damit es zu keinem Kurzschluss mit anschließendem Brand oder Explosion kommt.
- Stellen Sie sicher, dass keine Kinder mit dem Akkumulator spielen.

IX. Typenschildverweis und Piktogramme

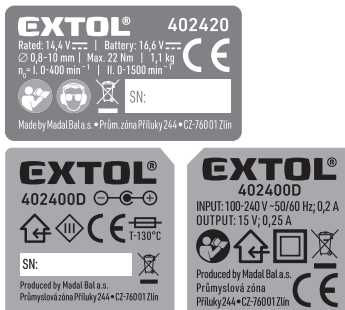

| | |
|--|--|
| | Lesen Sie vor dem Gebrauch sorgfältig die Bedienungsanleitung. |
| | Bei der Arbeit müssen der Bediener und die Personen in der Umgebung einen zertifizierten Augen- und Gehörschutz mit ausreichender Schutzwirkung verwenden. |
| | Schutzklasse III. |
| | Entspricht den einschlägigen Anforderungen der EU. |
| | Doppelte Isolierung. |
| | Gleichspannungsstecker. |
| | Gleichspannung. |
| | Thermosicherung des Ladegerätes. |
| | Das Ladegerät ist nur zur Nutzung in geschlossenen Räumen bestimmt. Es ist nötig, es vor Eindringen von Wasser und hoher Feuchtigkeit zu schützen. |

| | |
|--|---|
| | Symbol für Elektronikschrott. Ein unbe nutzbares Produkt darf laut Richtlinie 2012/19 EU nicht in den Kommunalabfall geworfen werden, sondern es muss an einer Sammelstelle für Elektrogeräte zur ökologischen Entsorgung abgegeben werden. Der Nutzer bzw. der Mitarbeiter der Sammelstelle muss den Akkumulator aus dem Gerät herausnehmen. |
| | Der demontierte Akkumulator darf laut Richtlinie 2006/66 EG nicht in den Kommunalabfall geworfen werden, sondern er muss an einer entsprechenden Sammelstelle für Batterien abgegeben werden. |

Tabelle 2

X. Allgemeine Sicherheitsanweisungen für Elektrowerkzeuge



WARNUNG!

Es ist nötig, alle Sicherheitsanweisungen, die Gebrauchsanleitung, Abbildungen und Vorschriften, die zu diesem Werkzeug mitgeliefert wurden, durchzulesen. Die Nichteinhaltung jeglicher nachfolgender Anweisungen kann zu Unfällen durch Strom, zu Bränden und/oder zu ernsthaften Verletzungen von Personen kommen.

Sämtliche Anweisungen und die Gebrauchsanleitung müssen aufbewahrt werden, damit man später je nach Bedarf noch einmal reinschauen kann.

Mit dem Ausdruck „Elektrowerkzeug“ ist in allen nachstehend aufgeführten Warnhinweisen Elektrowerkzeug gemeint, das vom Netz gespeist wird (mit beweglicher Zuleitung), oder Elektrowerkzeug, das aus Batterien gespeist wird (ohne bewegliche Zuleitung).

1) SICHERHEIT DES ARBEITSUMFELDES

- Der Arbeitsplatz muss sauber gehalten werden und gut beleuchtet sein. Unordnung und dunkle Räume sind häufig die Ursache von Unfällen.
- Elektrowerkzeuge dürfen nicht in explosionsgefährdeten Bereichen verwendet werden, in denen sich brennbare Flüssigkeiten, Gase

oder Staub befinden. Im Elektrowerkzeug entstehen Funken, welche Staub oder Dämpfe anzünden können.

- Bei der Verwendung von Elektrowerkzeugen ist es nötig, den Zutritt von Kindern und weiteren Personen zu verhindern. Wenn die Bedienung gestört wird, kann sie die Kontrolle über die ausgeübte Tätigkeit verlieren.

2) ELEKTRISCHE SICHERHEIT

- Der Stecker der beweglichen Zuleitung des Elektrowerkzeuges muss der Netzsteckdose entsprechen. Der Stecker darf niemals auf keine Art und Weise modifiziert werden. Zusammen mit Werkzeugen, die über einen Erdungsanschluss verfügen, dürfen keine Steckeradapter verwendet werden. Stecker, die nicht durch Veränderungen entwertet sind, und entsprechende Steckdosen schränken die Unfallgefahr durch Strom ein.

- Die Bedienung darf geerdete Gegenstände, wie z. B. Rohre, Zentralheizungskörper, Herde und Kühlschränke, nicht mit dem Körper berühren. Die Unfallgefahr durch Strom ist größer, wenn Ihr Körper mit der Erde verbunden ist.

- Elektrowerkzeuge dürfen keinem Regen, Feuchtigkeit oder Nässe ausgesetzt werden. Sofern in das Elektrowerkzeug Wasser eindringt, erhöht sich die Unfallgefahr durch Strom.

- Die bewegliche Zuleitung darf nicht zu anderen Zwecken benutzt werden. Elektrowerkzeug darf nicht an der Zuleitung getragen oder gezogen werden, auch darf der Stecker nicht durch Ziehen an der Zuleitung aus der Steckdose gezogen werden. Es ist nötig, die Zuleitung vor Hitze, Fett, scharfen Kanten oder beweglichen Teilen zu schützen. Beschädigte oder verhedderte Zuleitungen erhöhen die Unfallgefahr durch Strom.

- Sofern Elektrowerkzeuge im Außenbereich verwendet werden, muss ein Verlängerungskabel benutzt werden, dass für Außenanwendung geeignet ist. Die Nutzung einer Verlängerungszuleitung für Außenanwendung schränkt die Unfallgefahr durch Strom ein.

- f) **Sofern Elektrowerkzeuge in feuchten Räumlichkeiten benutzt werden, ist es nötig, die Einspeisung durch einen Stromschutzschalter (RCD) abzusichern.**

Die Anwendung eines RCD Schalters schränkt die Unfallgefahr durch Strom ein.

Der Ausdruck „Stromschutzschalter (RCD)“ kann durch den Ausdruck „Fehlerstrom-Schutzschalter (GFCl)“ oder „Fehlertspannungs-Schutzschalter (ELCB)“ (Schutzschalter für entweichenden Strom) ersetzt werden.

3) SICHERHEIT DER PERSONEN

- a) **Bei der Verwendung von Elektrowerkzeugen muss der Bediener aufmerksam sein, er muss sich dem widmen, was er gerade tut, und er muss sich konzentrieren und vernünftig überlegen. Elektrowerkzeug darf nicht benutzt werden, sofern die Bedienung müde ist oder unter Einfluss von Drogen, Alkohol oder Arzneimitteln steht.** *Eine kurzzeitige Unaufmerksamkeit kann bei der Anwendung von Elektrowerkzeugen zu ernsthaften Verletzungen von Personen führen.*
- b) **Verwenden Sie persönliche Arbeitsschutzmittel. Verwenden Sie immer Augenschutz.** *Arbeitsschutzmittel wie z. B. Beatmungsgeräte, Sicherheitsschuhwerk mit rutschfester Sohle, eine harte Kopfbedeckung oder Gehörschutz, welche im Einklang mit den Arbeitsbedingungen benutzt werden, senken die Gefahr von Verletzungen von Personen.*
- c) **Ein ungewolltes Anlassen des Gerätes ist zu vermeiden. Es ist notwendig sich zu vergewissern, dass sich der Schalter vor dem Anschluss des Steckers in die Steckdose und/ oder beim Anschluss eines Batteriesets, beim Heben oder Tragen des Werkzeuges in der Position „AUS“ befindet.** *Ein Herumtragen des Werkzeugs mit dem Finger auf dem Schalter oder Anschluss des Werkzeugesteckers mit eingeschaltetem Schalter kann die Ursache für Unfälle sein.*
- d) **Vor dem Einschalten des Gerätes sind alle Einstellwerkzeuge oder Schlüssel zu entfernen.** *Ein Einstellwerkzeug oder Schlüssel, die an einem rotierenden Teil des Elektrowerkzeugs befestigt bleiben, können die Ursache von Verletzungen von Personen sein.*

- e) **Der Bediener muss nur dort arbeiten, wo er sicher hinkommt. Der Bediener muss immer eine stabile Stellung und Gleichgewicht bewahren.** *Das ermöglicht eine bessere Kontrolle über das Elektrowerkzeug in unvorhergesehenen Situationen.*
- f) **Tragen Sie geeignete Kleidung. Tragen Sie keine lose Kleidung und keinen Schmuck. Der Bediener muss darauf achten, dass sich seine Haare und Kleidung in ausreichender Entfernung von beweglichen Teilen befinden.** *Lose Kleidung, Schmuck und langes Haar können durch bewegliche Teile erfasst werden.*
- g) **Sofern Mittel zum Anschluss der Einrichtungen an eine Absaugung und Sammlung von Staub zur Verfügung stehen, ist es notwendig, solche Einrichtungen anzuschließen und korrekt zu nutzen.** *Die Benutzung solcher Einrichtungen kann die Gefahr, die durch entstehenden Staub verursacht wird, einschränken.*
- h) **Der Bediener darf nicht zulassen, dass er durch Routine, die aus dem häufigen Benutzen des Werkzeugs resultiert, selbstgefällig wird, und die Grundsätze der Werkzeugsicherheit zu ignorieren beginnt.** *Unvorsichtige Tätigkeit kann im Bruchteil einer Sekunde ernsthafte Verletzungen verursachen.*

4) ANWENDUNG UND WARTUNG VON ELEKTROWERKZEUGEN

- a) **Elektrowerkzeuge dürfen nicht überlastet werden. Es ist nötig, richtiges Elektrowerkzeug zu verwenden, das für die durchzuführende Arbeit bestimmt ist.** *Richtiges Elektrowerkzeug wird die Arbeit, für die es konstruiert wurde, besser und sicherer ausüben.*
- b) **Es darf kein Elektrowerkzeug benutzt werden, dass man nicht mit einem Schalter ein- und ausschalten kann.** *Jegliches Elektrowerkzeug, das nicht mit einem Schalter bedient werden kann, ist gefährlich und muss repariert werden.*
- c) **Vor jeglicher Einstellung, Austausch von Zubehör oder vor der Einlagerung des Elektrowerkzeugs ist es notwendig, den Stecker aus der Netzsteckdose zu ziehen und/oder das Batterieset vom Elektrowerkzeug zu entnehmen, sofern**

es abnehmbar ist. *Diese vorbeugenden Sicherheitsmaßnahmen schränken die Gefahr vom zufälligen Anlassen des Elektrowerkzeugs ein.*

- d) **Unbenutztes Elektrowerkzeug ist außerhalb der Reichweite von Kindern zu lagern, und seine Verwendung durch Personen, die nicht mit dem Elektrowerkzeug oder mit diesen Anweisungen vertraut gemacht wurden, ist auszuschließen.** *Elektrowerkzeuge sind in Händen von unerfahrenen Nutzern gefährlich.*
- e) **Elektrowerkzeuge und Zubehör müssen gewartet werden. Es ist notwendig, die Einstellung der beweglichen Teile und deren Beweglichkeit zu überprüfen, sich auf Risse, zerbrochene Teile und jegliche andere Umstände zu konzentrieren, welche die Funktion des Elektrowerkzeugs gefährden können. Sofern das Werkzeug beschädigt ist, muss vor dem nächsten Gebrauch dessen Reparatur veranlasst werden.** *Viele Unfälle werden durch ungenügende Wartung des Elektrowerkzeugs verursacht.*
- f) **Schneidewerkzeuge müssen scharf und sauber gehalten werden.** *Richtig gewartete und geschärfte Schneidewerkzeuge werden mit kleinerer Wahrscheinlichkeit am Material hängen bleiben oder blockieren, und die Arbeit mit ihnen kann leichter kontrolliert werden.*
- g) **Elektrowerkzeug, Zubehör, Arbeitswerkzeuge usw. müssen in Übereinstimmung mit diesen Anweisungen und auf so eine Art und Weise benutzt werden, die für das konkrete Elektrowerkzeug vorgeschrieben wurde, und dies unter Berücksichtigung der jeweiligen Arbeitsbedingungen und der Art der durchgeführten Arbeit.** *Die Verwendung von Elektrowerkzeugen zur Durchführung anderer Tätigkeiten, als für welche sie bestimmt sind, kann zu gefährlichen Situationen führen.*
- h) **Griffe und Halterungen müssen trocken, sauber und ohne Fettrückstände gehalten werden.** *Schlüpfrige Griffe und Halterungen ermöglichen in unerwarteten Situationen kein sicheres Halten und keine Kontrolle über das Werkzeug.*

5) ANWENDUNG UND INSTANDHALTUNG VON BATTERIEBETRIEBENEN WERKZEUGEN

- a) **Laden Sie es nur mit einem Ladegerät auf, das vom Hersteller bestimmt ist.** *Ein Ladegerät, das für einen bestimmten Batterietyp geeignet ist, kann bei der Anwendung eines unterschiedlichen Batterietyps einen Brand verursachen.*
- b) **Benutzen Sie das Werkzeug nur mit dem Batterieset, das ausdrücklich für das gegebene Werkzeug bestimmt ist.** *Die Anwendung von jeglichen anderen Batteriesets kann Verletzungen oder einen Brand verursachen.*
- c) **Sofern das Batterieset gerade nicht verwendet wird, dann schützen Sie es vor dem Kontakt mit anderen Metallgegenständen, wie Büroklammern, Münzen, Schlüsseln, Nägeln, Schrauben oder anderen kleinen Metallgegenständen, welche die Verbindung eines Kontaktes der Batterie mit einem anderen verursachen können** *Ein Kurzschluss der Batteriekontakte kann Verbrennungen oder einen Brand verursachen.*
- d) **Bei unsachgemäßer Anwendung können Flüssigkeiten aus der Batterie entweichen; vermeiden Sie den Kontakt mit ihnen. Kommt es zu einem zufälligen Kontakt mit diesen Flüssigkeiten, spülen Sie die betroffene Stelle mit einem Wasserstrahl ab. Gelangt diese Flüssigkeit in die Augen, suchen Sie außerdem ärztliche Hilfe auf.** *Die aus der Batterie austretenden Flüssigkeiten können Entzündungen oder Verbrennungen verursachen.*
- e) **Ein Batterieset oder Werkzeug, das beschädigt oder umgebaut wurde, darf nicht benutzt werden.** *Beschädigte oder umgebaute Akkumulatoren können sich unvorhersehbar verhalten, was Brand, Explosion oder Unfallgefahr zur Folge haben kann.*
- f) **Batteriesets oder Werkzeuge dürfen keiner übermäßigen Temperatur oder gar Feuer ausgesetzt werden.** *Das Aussetzen von Feuer oder einer höheren Temperatur als 130°C kann eine Explosion verursachen.*

- g) Es sind alle Anweisungen zum Aufladen einzuhalten, und das Batterieset oder das Werkzeug darf nicht außerhalb des Temperaturbereichs aufgeladen werden, der in der Gebrauchsanleitung aufgeführt ist.

Nicht korrekte Aufladung oder Aufladung bei Temperaturen, die sich außerhalb des angegebenen Bereiches befinden, können die Batterie beschädigen und das Risiko eines Brandes erhöhen.

6) SERVICE

- a) Überlassen Sie die Reparaturen Ihres batteriebetriebenen Werkzeugs einer qualifizierten Person, die identische Ersatzteile verwenden wird. Auf diese Art und Weise wird das gleiche Sicherheitsniveau der Werkzeuge wie vor der Reparatur sichergestellt.
- b) Beschädigte Batteriesets dürfen nie repariert werden. Die Reparatur von Batteriesets sollte nur beim Hersteller oder in einer autorisierten Servicewerkstatt durchgeführt werden.

XI. Instandhaltung und Wartung

! HINWEIS

- Trennen Sie vor der Reinigung oder Wartung den Steckverbinder des Ladegerätes vom Akkuschrauber.
- Halten Sie die Lüftungsöffnungen des Motors des Akkuschraubers sauber. Verschmutzte Öffnungen verhindern die Luftströmung in den Motor, wodurch keine gute Kühlung gewährleistet ist.
- Benutzen Sie zur Reinigung einen feuchten, in Spülmittel eingetauchten Lappen, verhindern Sie das Eindringen von Wasser in das Werkzeug. Benutzen Sie keine aggressiven Reinigungs- und Lösungsmittel. Dies würde das Kunststoffgehäuse des Gerätes beschädigen.
- Benutzen Sie aus Sicherheitsgründen ausschließlich Originalteile des Herstellers.
- Wenden Sie sich im Falle einer Reklamation an den Händler, bei dem Sie das Gerät gekauft haben, oder auch an eine autorisierte Servicewerkstatt der Marke Extol (Servicestellen finden Sie auf den Webseiten am Anfang der Gebrauchsanleitung).
- Reparaturen des Gerätes darf nur eine autorisierte Werkstatt der Marke Extol® durchführen.

FÜR DE BEDARFSFALL ERHÄLTICHE ERSATZTEILE

| Ersatzteil/Modell vom Akkuschrauber | 402400 | 402420 | 402440 |
|-------------------------------------|---------|---------|-----------------------------|
| Akkumulator | 402400B | 402420B | 402440B |
| Ladegerät | 402400A | 402420A | 402440A (Schnell-ladegerät) |

Tabelle 3

! HINWEIS

- Nachdem der Lagervorrat an Batterien und Ladegeräten mit den in Tabelle 3 aufgeführten Bestellnummern, die mit jedem Akkuschrauber-Modell kompatibel sind, ausverkauft ist, muss das Batterieladegerät für das jeweilige Akkuschrauber-Modell mit den in Tabelle 4 aufgeführten Bestellnummern gekauft werden. Die Ladegeräte mit den in Tabelle 3 aufgeführten Bestellnummern können die Akkus nicht mit der in Tabelle 4 aufgeführten Bestellnummer aufladen, obwohl der in Tabelle 4 aufgeführte Ersatzakku in zuvor gekauften Akku-Schraubendrehermodellen verwendet werden können.

| Ersatzteil/Akkuschrauber-Modell | 402400 | 402420 | 402440 |
|---------------------------------|---------|---------|---------|
| Akkumulator | 402400E | 402420E | 402440E |
| Ladegerät | 402400D | 402420D | 402440D |

Tabelle 4

XII. Lagerung

- Lagern Sie das gereinigte Gerät am trockenen Ort mit Temperaturen bis 45°, außerhalb der Reichweite von Kindern. Schützen Sie das Gerät vor direktem Sonnenlicht und strahlenden Hitzequellen.

XIII. Abfallentsorgung

- Schmeißen Sie die Verpackung des Produktes in den entsprechenden Container für sortierten Abfall.



Das Produkt enthält elektronische Bestandteile, und deshalb darf es laut der

europäischen Richtlinie 2012/19EU nicht in den Kommunalabfall geschmissen werden, sondern es muss an den entsprechenden Sammelstellen zur ökologischen Entsorgung abgegeben werden. Entnehmen Sie vor der Entsorgung des Akkuschraubers den Li-Ionen-Akkumulator. Öffnen Sie jedoch den Akkumulator nicht. Laut Richtlinie 2006/66 ES dürfen Akkumulatoren nicht in den Kommunalabfall geworfen werden, sondern sie müssen an Sammelstellen für Batterien getrennt zur ökologischen Wiederverwertung abgegeben werden, da sie Betriebsfüllungen beinhalten, die für die Umwelt gefährlich sind. Informationen über Sammelstellen erhalten Sie bei dem Gemeindeamt.

